



ko **취급설명서**

117-124

HILTI

1

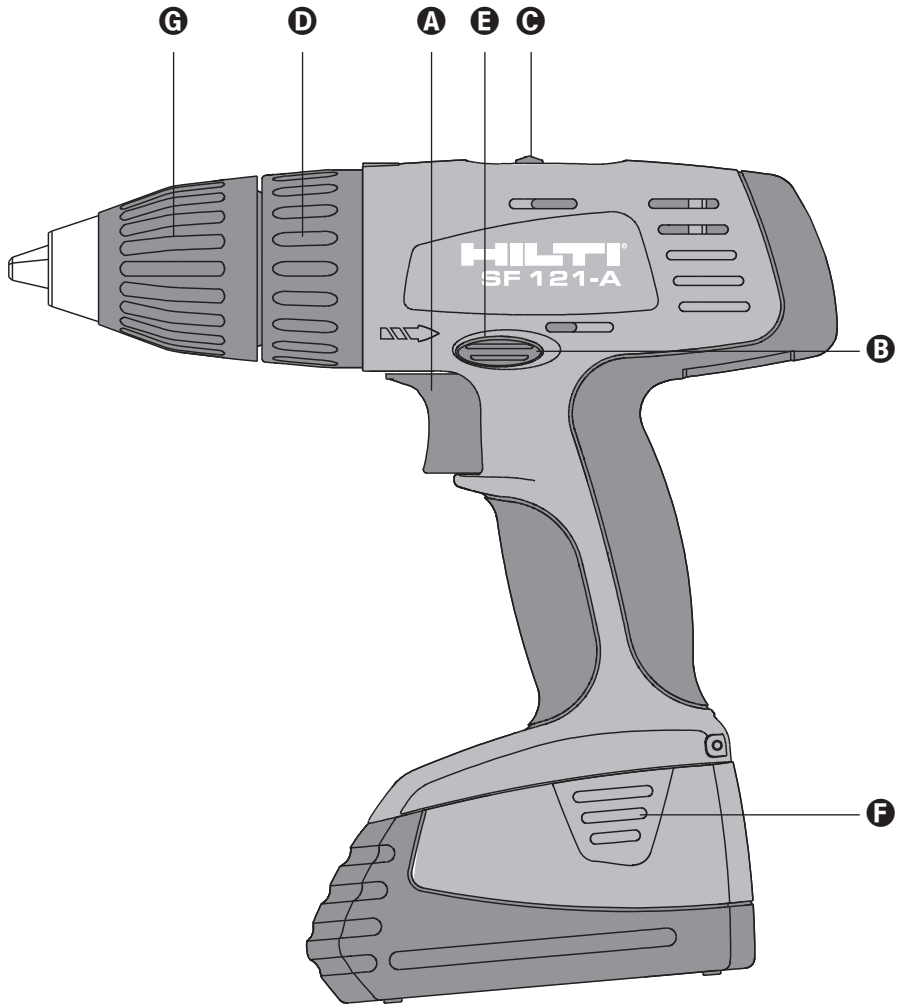

CE

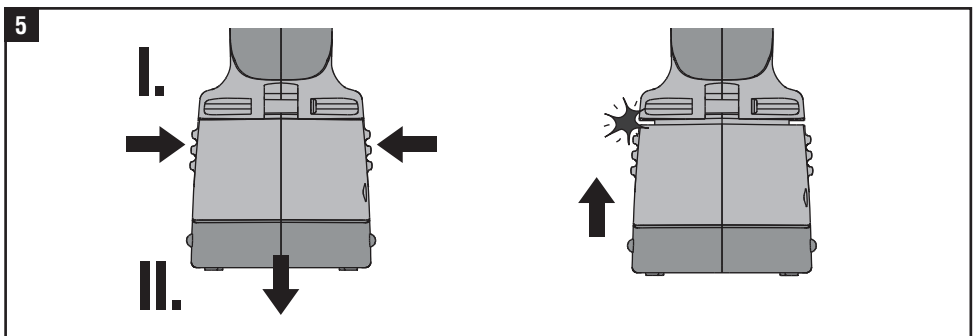
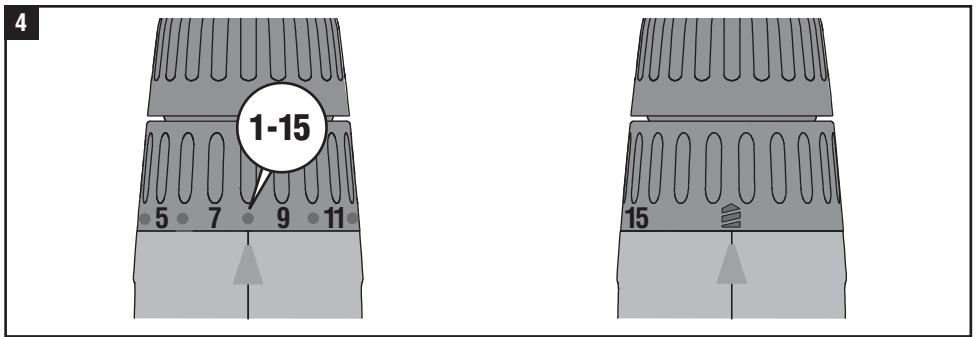
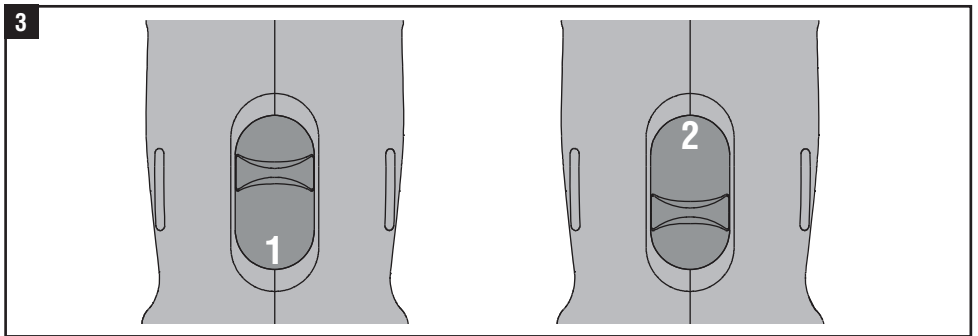
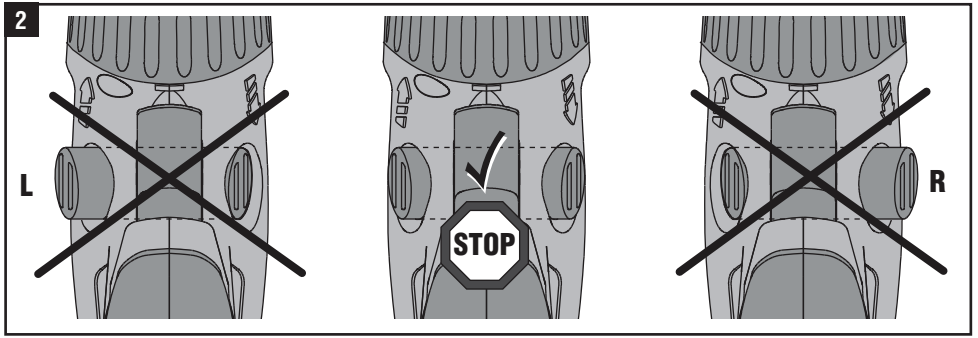

- ⊕
- ✳
- ✳
- ⬡
-
- ◐

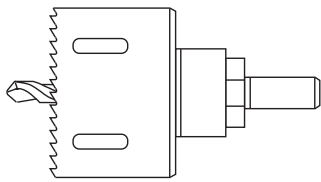
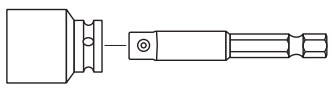
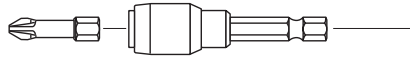

오리지널 사용설명서

SF 121-A 충전 드릴 드라이버

처음 이 제품을 처음 사용하기 전에 본 사용설명서를 반드시 읽으시고, 주의사항들을 반드시 준수하십시오.

이 사용설명서는 항상 기기와 함께 보관하십시오.

기기를 다른 사람에게 양도할 때는 사용설명서도 반드시 함께 넘겨주십시오.

조작요소와 구성부품 1

- A 전기식 회전속도 제어 기능을 포함한 스위치
- B 정/역회전 스위치
- C 2단 스위치
- D 토크 클러치용 조정 링
- E 모터 브레이크
- F 배터리 해제 버튼 (2 개)
- G 콕-릴리스 척

목차	쪽
1. 일반 정보	117
2. 기술자료	118
3. 안전상의 주의사항	120
4. 사용전 준비사항	122
5. 조작	122
6. 관리와 유지보수	122
7. 공구와 액세서리	123
8. 보증	123
9. 폐기	124
10. 동일성 표시	124

1. 일반 정보

 이 사용설명서에서, 이 기호들은 안전을 위해 특별히 중요한 안전상의 주의사항을 나타냅니다. 이 주의사항을 항상 준수하십시오. 만약 지키지 않으면 심각한 부상을 입을 수 있습니다.

 위험한 고전압에 대한 경고

기기



사용하기 전에
사용설명서를
읽으십시오



리사이클링을
위해
재활용하십시오

1 이러한 숫자들은 사용설명서를 보기 위해 펼치면 겹표지에 있는 숫자들로, 해당되는 그림들을 찾기 위해 참고하십시오. 사용설명서를 읽으실 때는 겹표지를 펼쳐 놓으십시오.

사용설명서에서 «기기»는 항상, 배터리가 설치된 SF 121-A를 말합니다.

 기기를 사용할 때에는 반드시 다음과 같은 조건들을 준수하여 주십시오:

- 공구는 반드시 손으로 잡고 사용해야 합니다.
- 폭발 위험이 있는 곳에서는 공구를 사용하지 마십시오.

2. 기술자료

SF121-A 충전 드릴 드라이버

전압	12 V
무게, EPTA-Procedure 01/2003에 상응	2.2 kg
치수 (LxHxB)	220x231x72 mm
회전속도	1단: 0- 400 rpm 2단: 0-1300 rpm
척 아답타/클램핑 직경범위 (퀵-릴리스 척)	1.5-13 mm
토크	최대 21 Nm (드릴링으로 세팅시)
토크 조정	1.5-10 Nm (15 단계로)
회전속도 제어	전자식 컨트롤 스위치
정/역회전	전기 스위치, 작동 중에 스위칭을 방지하기 위한 인터록
스핀들 로크	컨트롤 스위치가 꺼짐 위치에 있을 때
모터 브레이크	컨트롤 스위치에 의해 활성화
먼지 유입을 방지하기 위해 씰링되어 있음 (정비 필요없음)	

지침

이 지침에 제시된 진동 수준은 EN 60745에 따른, 표준화된 측정방법을 이용하여 측정된 것이며, 전동 공구 상호간의 비교에 사용할 수 있습니다. 진동 수준은 진동 부하의 사전 예측용으로도 유용하게 사용할 수 있도록 설계되어 있습니다. 제시된 진동 수준은 주로 전동공구의 사용시의 진동을 나타냅니다. 하지만 전동공구를 다른 용도로 사용하거나, 다른 공구 비트를 사용하거나 유지보수를 충분히 하지 않은 상태에서는 진동 수준에 편차가 있을 수 있습니다. 이 경우, 전 작업시간에 걸쳐 진동 부하가 현저하게 상승될 수 있습니다. 진동 부하를 정확하게 평가하기 위해서는, 전동공구가 스위치 OFF되어 있거나 또는 작동 중이지만 실제로는 사용하지 않는 시간도 고려해야 합니다. 이는 전체 작업시간에 걸쳐 진동 부하를 현저하게 감소시킬 수 있습니다. 사용자를 보호하기 위해 진동이 작용하기 전에 예를 들면 다음과 같이 추가적인 안전 조치를 취하십시오: 전동공구와 공구 비트의 유지보수, 손을 따뜻하게 유지, 작업순서정하기.

소음과 진동에 대한 정보 (EN 60745에 의거 측정):

청감보정특성 A에 의한 음압 수준 < 70 dB(A)
EN 60745에 의거한 명시된 소음 수준의 경우, 허용공차는 3 dB입니다.

귀마개 착용 필수!

3축 진동값 (진동-벡터 합)

다음에 따라 측정, EN 60745-2-1

금속에 드릴링, ($a_{h,D}$) < 2.5 m/s²

다음에 따라 측정, EN 60745-2-2

무타격 스크류 드라이빙, (a_h) < 2.5 m/s²

3축 진동값에 대한 허용공차 (K)

1.5 m/s²

배터리	SFB 121	SFB 126
전압	12 V	12 V
배터리-용량	12 Vx2.0 Ah = 24 Wh	12 Vx3.0 Ah = 36 Wh
무게	0.72 kg	0.77 kg
온도 감시 기능	있음	있음
배터리 종류	니켈-카드뮴 SUB C 형식	니켈-금속수소화합물 SUB C 형식
셀 갯수	10 개	10 개

기술적인 사양은 사전 통고없이 변경될 수 있습니다

2.1 용도

스크류 종류 / 용도	치수	회전속도
연한 목재, 합판 보드에 나사못 조이기	직경 6×60 mm	1 (낮음)
플라스틱 앵커에 스크류 조이기	-	1 (낮음)
DX-스터드 EM8설치	-	1 (낮음)
셀프-드릴링 스크류	S-MD01 4,8×19 mm	2 (높음)
연한 목재 / 합판 보드에 드릴링	직경 15 mm	2 (높음)
실 톱	직경 68 mm	2 (높음)
HSS-드릴 비트	직경 10 mm	2 (높음)

2.2 정확한 용도

- 스크류를 조이거나 풀 때
- 철재와 목재에 드릴링

작업 환경 및 장소는 건설공사장, 공장, 건물의 수리, 개축 그리고 신축과 같은 작업장소일 수 있습니다.

3. 안전상의 주의사항

3.1 일반 안전수칙

주의! 모든 주의사항을 자세히 읽고 지켜야 합니다. 다음의 주의사항을 준수하지 않으면, 화재 위험이 있으며 감전 그리고 / 또는 중상을 입을 수 있습니다. 다음에서 사용되는 "공구"라는 개념은 전원엔 연결하여 사용하는 공구 (전원 케이블 있음)와 배터리를 사용하는 공구 (전원 케이블 없음)를 의미합니다.

이 안전수칙을 잘 보관하십시오.

3.1.1 작업장

- a) 작업장을 항상 깨끗이 하고 정리 정돈을 잘 하십시오. 어수선한 작업환경과 어두운 작업장은 사고를 초래할 수 있습니다.
- b) 가연성 유체, 가스 또는 먼지가 있어 폭발 위험이 있는 환경에서는 기기를 사용하지 마십시오. 공구는 먼지나 증기를 점화시킬 수 있는 스파크를 일으킵니다.
- c) 공구를 사용할 때, 어린이 또는 다른 사람들이 작업장에 접근하지 못하게 하십시오. 다른 사람들이 방해하면 기기에 대한 통제를 하기 어렵습니다.

3.1.2 전기에 관한 안전수칙

- a) 기기의 전원 플러그가 소켓에 잘 맞아야 합니다. 플러그를 조금이라도 변형시켜서는 절대 안됩니다. 접지된 기기와 함께 어댑터 플러그를 사용하지 마십시오. 변형되지 않은 플러그와 적합한 소켓을 사용하면 감전의 위험을 줄일 수 있습니다.
- b) 파이프, 라디에이터, 레인지 그리고 냉장고와 같은 접지된 표면에 물이 닿지 않도록 하십시오. 물에 닿을 경우 감전될 위험이 높습니다.
- c) 기기가 비를 맞지 않게 하고 습기 있는 곳에 두지 마십시오. 기기에 물이 들어가면 감전될 위험이 높습니다.
- d) 케이블만을 잡고 기기를 운반하거나 걸어 놓아서는 안되며, 소켓에서 전원 플러그를 빼낼 때 케이블만을 잡은 채로 빼내지 마십시오. 전원 케이블이 열, 오일, 날카로운 모서리 또는 기기의 가동부위에 접촉하지 않도록 주의하십시오. 손상되거나 영긴 전원 케이블은 감전을 유발할 수 있습니다.
- e) 실외에서 공구로 작업할 때는, 실외용으로 승인된 연장 케이블만을 사용하십시오. 실외용 연장 케이블을 사용하면 감전의 위험을 줄일 수 있습니다.

3.1.3 사용자에 대한 안전수칙

- a) 신중하게 작업하십시오. 전동 공구를 사용하며 작업할 때에는 정신을 집중해야 하며, 경솔하게 행동하지 마십시오. 피로한 상태이거나 약물 복용 및 음주한 후에는 기기를 사용하지 마십시오. 기기를 사용할 때 잠시라도 조심하지 않으면 중상을 입을 수 있습니다.

- b) 사람에 대한 보호구를 착용하고 항상 보호안경을 착용하십시오. 공구의 종류와 사용 장소에 따라, 먼지 보호 마스크, 미끄럼 방지용 안전 신발, 안전모 또는 귀마개 등과 같은 사람에 대한 보호구를 착용하면 상해의 위험을 줄일 수 있습니다.
- c) 실수로 기기가 작동되지 않도록 주의하십시오. 전원엔 연결하기 전에 기기의 스위치가 "오프" 위치에 있는지 다시 확인하십시오. 기기를 운반할 때 스위치에 손가락을 대거나, 스위치가 켜진 상태에서 전원을 연결하면 사고 위험이 높습니다.
- d) 기기의 스위치를 켜기 전에, 조정공구 또는 렌치를 제거하십시오. 기기의 회전 부위에 남아 있는 공구나 렌치로 인해 부상을 입을 수 있습니다.
- e) 자신을 과신하지 마십시오. 안전한 작업 자세가 되도록 하고, 항상 균형을 유지하십시오. 이러한 자세로 작업해야만 예상치 않은 상황에 서도 기기를 잘 제어할 수 있습니다.
- f) 적합한 작업복을 착용하십시오. 헐렁한 복장이나 장식품을 착용하지 마십시오. 머리, 옷 그리고 장갑이 작동하는 기기의 가동부위에 가까이 닿지 않도록 주의하십시오. 헐렁한 복장, 장식품 혹은 긴 머리가 가동부위에 말려 들어갈 수 있습니다.
- g) 먼지 제거장치나 수거장치를 설치할 수 있는 기기의 경우, 이 장치들이 연결되어 있는지 그리고 제대로 작동되는지를 확인하십시오. 이러한 장치를 사용하면 먼지로 인한 사고 위험을 줄일 수 있습니다.

3.1.4 공구의 올바른 사용방법과 취급방법

- a) 기기에 과부하가 걸리지 않도록 하십시오. 귀하의 작업에 적합한 공구를 사용하십시오. 적합한 공구를 사용하면, 지정된 성능 한도 내에서 더 효율적으로 안전하게 작업할 수 있습니다.
- b) 스위치가 고장난 공구는 사용하지 마십시오. 스위치가 작동되지 않는 공구는 위험하므로, 반드시 수리를 해야 합니다.
- c) 공구 세팅을 실행, 액세서리를 교환 또는 공구를 보관하기 전에, 컨넥터를 전원소켓에서 그리고/또는 배터리를 공구에서 빼놓으십시오. 이렇게 하면 의도하지 않았는데 공구가 작동하는 것을 방지하게 됩니다.
- d) 사용하지 않는 공구는 어린이들의 손이 닿지 않는 곳에 보관하십시오. 기기 사용에 익숙치 않거나 또는 이 안전수칙을 읽지 않은 사람은 기기를 사용해서는 안됩니다. 경험이 없는 사람이 공구를 사용하면 위험합니다.
- e) 기기를 조심스럽게 관리하십시오. 가동 부위가 완벽하게 작동하는지, 고착되어 있지 않은지, 혹은 기기의 기능에 중요한 영향을 미치는 부품이 파손되었거나 손상되지 않았는지를 확인하십시오. 손상되었을 경우, 기기를 사용하기 전에 손상된 부품을 수리하도록 하십시오. 제대로 관리되지 않은 공구는 많은 사고를 유발시킵니다.

- f) 절단공구를 날카롭고 깨끗하게 관리하십시오. 날카로운 절단면이 있고 잘 관리된 절단공구는 고착되는 경우가 드물고 조절하기도 쉽습니다.
- g) 공구, 액세서리, 공구 비트 등을 사용할 때, 이 지침과 특수한 기기 형식에 대해 설명한 사용 방법을 준수하십시오. 이때 작업 조건과 실시하려는 작업 내용을 고려하십시오. 원래 사용 분야가 아닌 다른 작업에 공구를 사용할 경우, 위험한 상황을 초래할 수 있습니다.

3.1.5 배터리식 기기의 올바른 사용방법과 취급 방법

- a) 배터리를 끼우기 전에 스위치가 꺼짐 위치에 있는지 확인하십시오. 스위치 켜져 있는 상태에서 공구에 배터리를 끼우면 사고가 발생할 수 있습니다.
- b) 제조회사가 권장하는 충전기에서만 배터리를 충전하십시오. 한 배터리의 형식에만 적합한 충전기를, 다른 형식의 배터리에 사용할 경우, 화재가 발생할 위험이 있습니다.
- c) 공구에 적합하게 규정된 배터리만 사용하십시오. 다른 배터리를 사용하면 부상을 입을 수 있고, 화재가 발생할 수 있습니다.
- d) 배터리를 사용하지 않을 경우 클립, 동전, 키, 못, 스크류와 같은 금속성 물질 또는 한 터미널에서 다른 터미널로 연결을 구축할 수 있는 다른 소형 금속성 물질로부터 멀리 떨어져 놓으십시오. 배터리 터미널 간의 단락에 의해 연소 또는 화재를 초래할 수 있습니다.
- e) 잘못 사용할 경우, 배터리로부터 전해액이 흘러나올 수 있습니다. 전해액을 직접 만지지 마십시오. 실수로 만졌을 경우, 물로 씻으십시오. 전해액이 눈에 들어갔으면, 의사와 상담하십시오. 배터리로부터 흘러나온 전해액은 피부를 손상시킬 수 있고, 화재를 발생시킬 수 있습니다.

3.1.6 서비스

- a) 기기는 반드시 자격이 있는 전문 기술자에 의해 그리고 순정 대체부품만을 사용하여 수리해야 합니다. 이렇게 함으로써 기기의 안전성을 오래 유지할 수 있습니다.

3.2 추가 안전상의 주의사항

3.2.1 사용자에 대한 안전수칙

- a) 먼지를 발생시키는 작업을 할 때, 먼지 포집장치 없이 기기를 작동시켜야 할 경우에는 보호 마스크를 착용해야 합니다.
- b) 기기는 어린이나 몸이 약한 사람이 어떠한 지시없이 사용하도록 규정되어 있지 않습니다.
- c) 어린이에게 기기를 가지고 놀아서는 안된다는 것을 반드시 지시해야 합니다.
- d) 날이 함유된 도로, 일부 목재, 광물질 및 금속과 같은 물질로부터 나오는 먼지는 건강에 해로울 수 있습니다. 먼지를 흡입하거나 만지면 사용자 또는 근처에 있는 사람이 기관지 질병이나 알레르기 반응을 일으킬 수 있습니다.

떡갈나무 먼지 또는 너도밤나무 먼지와 같은 특정 종류의 먼지는, 특히 목재를 처리하기 위해 사용하는 첨가제(크롬산염, 목재 부식 방지제)와 함께 암을 일으킬 수 있습니다. 석면 물질은 전문기술자만이 처리해야 합니다. 가능한 한 먼지 포집장치를 사용하십시오. 먼지 흡인율을 극대화 시키기 위해서는, 이 전동공구에 적합하게 설계된, 목재 그리고/또는 광물질 먼지를 흡인하는, Hilti가 권장하는 오리지널 이동식 먼지 포집장치를 사용하십시오. 작업공간을 충분히 환기시키십시오. 필터 등급 P2의 보호 마스크를 착용할 것을 권장합니다. 가공할 재료에 적용되는, 여러분의 나라의 법규에 유의하십시오.

3.2.2 공구의 올바른 사용방법과 취급방법

- a) 작업중인 물체를 고정시키십시오. 작업중인 재료 (물체)를 움직이지 않게 고정시키기 위해, 클램프 또는 바이스를 사용하십시오. 그렇게 함으로써 손으로 고정하는 것보다 더 안전하게 고정할 수 있을 뿐만 아니라, 양손을 기기의 조작에 자유롭게 사용할 수 있습니다.
- b) 드릴이 기기에 적합한 척 시스템인지를 확인한 다음, 척 아답타에 정확하게 고정되도록 확실하게 하십시오.
- c) 가려져 있거나 덮혀 있는 전기 배선 또는 전원 케이블이 기기에 의해 손상될 가능성이 있을 경우, 작업시 기기의 절연된 손잡이 부분을 잡으십시오. 전류가 흐르는 배선과의 접촉시에 보호되지 않은 기기의 금속부분에 전압이 인가되어, 감전 위험이 있습니다.

3.2.3 전기에 관한 안전수칙

- a) 작업을 시작하기 전에, 예를 들면 금속 탐지기를 이용하여 작업장에 숨겨져 있는 전기 배선, 가스 파이프 그리고 하수도관이 있는지를 점검하십시오. 예를 들면 실수로 전기 배선을 손상시켰을 때, 기기 외부의 금속부분에 전기가 흐를 수 있습니다. 이는 전기 쇼크로 인한 심각한 위험이 발생할 수 있음을 의미합니다.

3.2.4 작업장

- a) 작업장의 조명을 충분히 밝게 하십시오.
- b) 작업장을 충분히 환기시키십시오. 환기가 잘 되지 않는 작업장에서는 먼지때문에 건강에 해를 입을 수 있습니다.

3.2.5 사람에 대한 보호구

사용자와 그 주변에 있는 사람들은 기기를 사용하는 동안, 반드시 적합한 보안경, 보호장갑 그리고 보호 마스크를 착용해야 합니다.



보안경 착용



보호장갑 착용



보호 마스크 착용

4. 작동법



공구를 사용하기 전에 이 사용설명서에 있는 안전을 위한 예방조치를 반드시 읽고 준수하는 것이 매우 중요합니다.



SF 121-A 는 배터리 SFB 121 또는 SFB 126 과만 함께 사용해야 합니다.



새 배터리는 사용하기 전에 충전기의 컨디셔닝 모드를 이용하여 12시간까지 또는 통상 24 시간 충전시켜야 합니다. 그래야만 이 셀이 컨디셔닝될 수 있습니다.

온도가 낮을 때: 배터리의 성능이 떨어집니다. 배터리를 사용하지 않을 때에는 실온에 보관하십시오.

온도가 높을 때: 배터리를 고온에 노출되지 않도록 보관하십시오 (예를 들어, 직사광선, 창문에, 자동차 앞유리 뒤, 또는 히터 위).

충전지 셀이 손상될 수 있으므로 배터리가 완전히 방전되어서는 절대로 안됩니다.

5. 조작

공구 설치 / 공구 제거



설치공구의 설치 또는 제거 또는 운반시에 돌발적으로 스위치ON되는 것을 방지하기 위해 안전 캐치²를 이용하십시오.

퀵-릴리스 척

공구는 드릴 척 키 없이도 공구를 클램핑하거나 풀 수 있습니다. 드릴 스피들은 컨트롤 스위치가 꺼졌을 경우 블로킹됩니다. 이 기능은 퀵-릴리스 척을 풀고 조이는데 도움을 줍니다.

배터리 제거

5 배터리 해제 버튼 (2-손가락으로 조작)

배터리를 교환하고자 할 경우, 로크해제버튼을 누르고, 배터리를 기기로부터 빼내십시오.

배터리 설치

스톱위치까지 배터리를 끼우십시오. 배터리에서 '찰칵'하는 소리가 나야 합니다.

Hilti 배터리 SFB 121 또는 SFB 126만을 사용해야 합니다.

배터리 충전

Hilti 충전기 C 7/24, C 7/36-ACS, SFC 7/18, TCU 7/36 또는 SBC 12H만을 사용해야 합니다. 충전 과정에 대해서는 충전기 사용설명서를 참조하십시오.

배터리 SFB 126을 구식 충전기 SBC 12H에서 충전하면, 캐퍼시티 상실을 초래할 수 있습니다. 충전기 C 7/24, C 7/36-ACS, SFC 7/18 그리고 TCU 7/36을 사용해야만 완전 충전시킬 수 있습니다.

회전속도 선택

3 2단 스위치

기계식 2단 스위치를 이용하여 회전속도를 선택할 수 있습니다(1단: 0-400 rpm 또는 2단: 0-1300 rpm). 회전이 정지된 상태에서만 절환하십시오.

토크 선택

4 토크 클러치 조정 링

릴리스 토크는 (1-10 Nm) 토크 단계 (단계 1-15)에서 조정 링을 돌려 세팅합니다. 회전드러링 위치 (◀)에서 토크 클러치는 블로킹됩니다. 이 위치에서 전동 스크류 드라이버는 약 21 Nm (블로킹 토크)의 최대 토크를 유지합니다.

정/역회전

2 정/역회전 스위치

정/역회전 스위치는 원하는 회전방향을 선택하는데 사용할 수 있습니다. 잠금기능은 모터가 작동하는 동안 정/역회전간에 전환되는 것을 방지합니다. 중간위치에서 컨트롤 스위치 A 는 블로킹됩니다.

속도 제어

회전속도 전자제어기능을 포함한 스위치

최대 회전속도에 도달할 때까지 스위치를 천천히 눌러서 회전속도를 조절할 수 있습니다.

6. 관리와 유지보수



의도하지 않은 기기의 시동을 방지하기 위해, 청소하기 전에 배터리를 제거하십시오!

관리 주의

기기를, 특히 손잡이 부분이 건조한 상태로 있게 하고, 깨끗하고 오일과 그리스가 묻어있지 않도록 하십시오. 실리콘이 함유된 표면보호제를 사용하지 마십시오.

기기의 바깥쪽 케이스는 내충격성의 플라스틱으로 제작되었습니다. 손잡이 부분은 탄성 재료로 만들어져 있습니다. 환기 홈이 막힌 상태에서는 기기를 작동시키지 마십시오! 마른 솔로 환기 홈을 조심스럽게 청소하십시오. 이물질이 기기 내부로 들어가지 않도록 하십시오. 약간 물기가 있는 걸레로 기기 외부를 정기적으로 청소해 주십시오. 청소할 때 스프레이 기구, 스팀 클리너 또는 흐르는 물을 사용해서는 안됩니다! 이러한 것들을 사용할 경우, 기기의 전기적 안전이 위험에 처할 수 있습니다.

삽입공구도 잘 관리하십시오. 딱딱하게 고착되어 있는 오염물질을 제거하십시오. 드릴 생크는 항상 깨끗하고 그리스가 약간 발라져 있는 상태로 유지하십시오.

배터리 SFB 121, SFB 126

접촉면에는 먼지와 윤활제가 묻지 않아야 합니다. 필요시 접촉면을 깨끗한 걸레로 청소하십시오.

장시간 사용 후 배터리-용량이 허용 한계 이하로 떨어지게 되면, Hilti에서 검사를 받을 것을 권합니다.

유지보수

기기의 모든 외부 부품에 손상이 있는지 그리고 모든 조작용소들이 완벽하게 작동하는지를 정기적으로 점검하십시오. 부품이 손상되었거나 조작용소들이 완벽하게 작동하지 않을 경우에는 기기를 작동시키지 마십시오. 이런 경우에는 Hilti 서비스 센터에 수리를 의뢰하십시오.

7. 액세서리

배터리 제거

▶ 배터리 해제 버튼 (2-손가락으로 조작)

배터리를 교환하고자 할 경우, 로크해제버튼을 누르고, 배터리를 기기로부터 빼내십시오.

배터리 설치

스톱위치까지 배터리를 끼우십시오. 배터리에서 '찰칵'하는 소리가 나야 합니다.

Hilti 배터리 SFB 121 또는 SFB 126 만을 사용해야 합니다.

배터리 충전

Hilti 충전기 C 7/24, C 7/36-ACS, SFC 7/18, TCU 7/36 또는 SBC 12H만을 사용해야 합니다. 충전 과정에 대해서는 충전기 사용설명서를 참조하십시오.

배터리 SFB 126을 구식 충전기 SBC 12H에서 충전하면, 배터리를 완전 충전시킬 수 없을 수도 있습니다. 충전기 C 7/24, C 7/36-ACS, SFC 7/18 그리고 TCU 7/36을 사용해야만 완전 충전시킬 수 있습니다.

배터리 SFB 121 또는 SFB 126

배터리 SFB 121 또는 SFB 126만을 사용합니다.

특수-설치공구 프로그램

표준 프로그램에 포함되어 있지 않은 설치공구가 필요할 경우, Hilti사의 애프터 서비스-부서, 또는 귀하의 Hilti-지사에 연락하십시오. Hilti사는 전문수준 품질의 광범위한 특수-설치공구를 제공합니다.

8. 보증

Hilti사는 공급된 공구에서 재질상의 결함 또는 제작상의 결함이 없음을 보증합니다. 이러한 보증은 다음과 같은 전제조건하에서만 적용됩니다: Hilti 사용설명서에 제시된 내용대로 공구를 정확하게 사용하고, 취급, 관리, 청소하였어야 하며, 기술적인 통일성이 보장되어야 합니다. 즉 공구에 Hilti사의 순정 소모품, 액세서리 부품 그리고 대체부품만 사용했어야 합니다.

이러한 보증은 공구의 전체 수명기간 동안 무상 수리 또는 결함이 있는 부품의 무상 교환을 포함하고 있습니다. 정상적으로 마모된 부품들은 이러한 보증에서 제외됩니다.

국가별 강제 규정에 위배되지 않는 한, 그 외의 청구는 할 수 없습니다. 특히 공구를 임의의 목적을 위해 사용하는 것은 불가능하기 때문에, Hilti사는 이러한 사용과 관련된 직접/간접적인 결함 또는 2차적인 손상, 손실 또는 비용에 대해서는 책임을 지지 않습니다. 암시된 보증 또는 어떤 특정 용도로의 적합성은 특별히 포함되지 않습니다.

수리 또는 교환하기 위해서는, 공구 그리고/또는 해당 부품을 결함이 확인되는 즉시 Hilti의 수리센터로 보내야 합니다.

제시된 보증은 Hilti측의 모든 보증의무를 포함하고 있으며, 이전 또는 현재의 모든 설명, 문서상 또는 구두상의 협정과 관련된 보증을 대체합니다.

9. 폐기



Hilti 기기는 대부분이 재사용 가능한 재료로 제작되었습니다. 또한 재활용을 위해서는 먼저 개별 부품을 분리하십시오. Hilti사는 이미 여러 나라에서 귀하의 낡은 기기를 회수, 재활용이 가능하도록 하였습니다. Hilti의 고객 서비스부나 귀하의 판매회사에 문의하십시오.

배터리를 국가별 규정에 따라 폐기처리하거나 또는 다른 배터리를 Hilti사로 보내주십시오.



유럽 국가들만
전동공구를 일반 가정의 쓰레기처럼 폐기해서는 안됩니다!

수명이 다 된 공구는 전기-/전자-노후기계에 대한 EU 규정 2002/96/EG에 따라 그리고 각 국가의 법규에 명시된 방식에 따라 반드시 별도로 수거하여 친환경적으로 재활용되도록 하여야 합니다.

10. 동일성 표시

명칭:	배터리-마운팅 스크류
모델명:	SF 121-A
제작년도:	2001

폐사는 전적으로 책임을 지고 이 제품이 다음과 같은 기준과 규격에 일치함을 공표합니다:

2009.12.28까지 98/37/EG,

2009.12.29부터 2006/42/EG,

2004/108/EG, 2006/66/EG,

EN 55014-1, EN 55014-2, EN 60745-1,

EN 60745-2-1, EN 60745-2-2

Hilti Corporation

Dietmar Sartor
Head of BA Quality Process
Management
Business Area Electric Tools &
Accessories
12/2009

Roman Haengg
Senior Vice President
Business Unit Cordless and
Cutting

12/2009

Hilti Corporation

LI-9494 Schaan

Tel.: +423 / 234 21 11

Fax: +423 / 234 29 65

www.hilti.com



340451