



C 7

Türkçe

C 7

Orjinal kullanım kılavuzu

1 Dokümantasyon verileri

1.1 Bu doküman için

- Çalıştırmadan önce bu dokümanı okuyunuz. Bu, güvenli çalışma ve arzasız kullanım için ön koşuldur.
- Bu dokümanda ve ürün üzerinde bulunan güvenlik ve uyarı bilgilerine dikkat ediniz.
- Kullanım kılavuzunu her zaman ürün üzerinde bulundurunuz ve ürünü sadece bu kılavuz ile birlikte başka kişilere veriniz.

1.2 Resim açıklaması

1.2.1 Uyarı bilgileri

Uyarı bilgileri, ürün ile çalışırken ortaya çıkabilecek tehlikelere karşı uyarır. Aşağıdaki uyarı metinleri kullanılır:

TEHLİKE

TEHLİKE !

- ▶ Ağır vücut yaralanmalarına veya doğrudan ölüme sebep olabilecek tehlikeler için.

İKAZ

İKAZ !

- ▶ Ağır yaralanmalara veya ölüme neden olabilecek tehlikeler için.





DİKKAT

DİKKAT !

- ▶ Hafif vücut yaralanmalarına veya maddi hasarlara yol açabilecek olası tehlikeli durumlar için.





1.2.2 Dokümandaki semboller

Bu dokümanda aşağıdaki semboller kullanılmıştır:

	Kullanmadan önce kullanım kılavuzunu okuyunuz
	Kullanım uyarıları ve diğer gerekli bilgiler
	Geri dönüşümlü malzemeler ile çalışma
	Elektrikli aletleri ve aküleri evdeki çöplere atmayınız

1.2.3 Resimlerdeki semboller

Resimlerde aşağıdaki semboller kullanılmıştır:

	Bu sayılar, kılavuzun başlangıcındaki ilgili resimlere atanmıştır
	Numaralandırma, resimdeki çalışma adımlarının sırasını göstermektedir ve metindeki çalışma adımlarından farklı olabilir
	Pozisyon numaraları Genel bakış resminde kullanılır ve Ürüne genel bakış bölümündeki açıklama numaralarına referans niteliğindedir
	Bu işaret, ürün ile çalışırken dikkatinizi çekmek için koyulmuştur.

1.3 Ürüne bağlı semboller

1.3.1 Üründeki semboller

Üründe aşağıdaki semboller kullanılmıştır:

	Sadece iç mekanlardaki kullanım için
	Çift izolasyonlu

1.4 Ürün bilgileri

HILTI ürünleri profesyonel kullanıcıların kullanımı için öngörülmüştür ve sadece yetkili personel tarafından kullanılabilir ve bakımı yapılabilir. Bu personel, meydana gelebilecek tehlikeler hakkında özel olarak eğitim görmüş olmalıdır. Aletin ve ilgili yardımcı gereçlerin eğitimsiz personel tarafından usulüne uygun olmayan şekilde kullanılması ve amaçları dışında çalıştırılması sonucu tehlikeli durumlar söz konusu olabilir. Tip tanımı ve seri numarası, tip plakası üzerinde belirtilmiştir.

- Seri numarasını aşağıdaki tabloya aktarınız. Ürün bilgileri acente veya servis merkezini aradığınızda sorulabilir.

Ürün bilgileri

Şarj cihazı	C 7
Nesil	01
Seri no.	

1.5 Uygunluk beyanı

Burada tanımlanan ürünün, geçerli yönetmeliklere ve normlara uygun olduğunu kendi sorumluluğumuzda beyan ederiz. Bu dokümantasyon sonunda uygunluk beyanının bir kopyasını bulabilirsiniz.

Teknik dokümantasyonlar eklidir:

Hilti Entwicklungsgesellschaft mbH | Zulassung Geräte | Hiltistraße 6 | 86916 Kaufering, DE

2 Güvenlik

2.1 Genel güvenlik uyarıları

⚠ UYARI Tüm güvenlik uyarılarını ve talimatlarını okuyunuz. Güvenlik uyarılarına ve talimatlarla uyulmadaki ihmallere elektrik çarpması, yanma ve/veya ağır yaralanmalara sebep olabilir.

Tüm güvenlik uyarılarını ve kullanım talimatlarını muhafaza ediniz.

Güvenlik uyarılarında kullanılan "elektrikli el aleti" terimi, şebeke işletimli elektrikli el aletleri (şebeke kablosu ile) ve akü işletimli elektrikli el aletleri (şebeke kablosu olmadan) ile ilgilidir.

İş yeri güvenliği

- **Çalışma alanınızı temiz ve aydınlık tutunuz.** Düzensiz veya aydınlatma olmayan çalışma alanları kazalara yol açabilir.
- **Yanıcı sıvıların, gazların veya tozların bulunduğu patlama tehlikesi olan yerlerde elektrikli el aleti ile çalışmayınız.** Elektrikli el aletleri, toz veya buharı yakabilecek kıvılcım oluşturur.
- **Elektrikli el aletini kullanırken çocukları ve diğer kişileri uzak tutunuz.** Dikkatiniz dağılırsa aletin kontrolünü kaybedebilirsiniz.

Elektrik güvenliği

- **Elektrikli el aletinin bağlantı fişi prize uygun olmalıdır. Fiş hiçbir şekilde değiştirilmemelidir. Adaptör fişini topraklama korumalı elektrikli el aletleri ile birlikte kullanmayın.** Değiştirilmemiş fişler ve uygun prizler elektrik çarpması riskini azaltır.
- **Borular, radyatörler, fırınlar ve soğutucular gibi toprağa temas eden üst yüzeylere vücudunuzla temas etmekten kaçının.** Vücudunuzun toprakla teması var ise yüksek bir elektrik çarpması riski söz konusudur.
- **Elektrikli el aletini yağmurdan veya ıslaklıktan uzak tutun.** Elektrikli el aletine su girmesi, elektrik çarpması riskini artırır.
- **Elektrikli el aletini taşımak, asmak veya fişi şalterden çekmek için kabloyu kullanım amacı dışında kullanmayın.** Kabloyu sıcaktan, yağdan, keskin kenarlardan ve hareketli alet parçalarından uzak tutun. Hasarlı veya karışmış kablolar elektrik çarpması riskini artırır.
- **Şarj cihazını sadece kuru mekanlarda kullanın.** Elektrikli bir alete su girmesi elektrik çarpması riskini artırır.

2.2 Şarj cihazlarının özenli çalıştırılması ve kullanımı

- Olası hasarları engellemek için bu şarj cihazı ile sadece izin verilen **Hilti** Lityum İyon akülerini şarj ediniz.
- Şarj cihazının bulunduğu yer temiz ve serin, ayrıca pastan arındırılmış olmalıdır.
- Şarj işlemi esnasında şarj cihazı ısınabilir, bu yüzden havalandırma kanalları açık olmalıdır. Bunun için şarj cihazını alet çantasından çıkartınız. Kapalı bir kap içinde şarj etmeyiniz.

- ▶ Aletin bakımını titizlikle yapınız. Parçaları, aletin fonksiyonlarını kısıtlayacak şekilde kırılma ve hasarlı olma bakımından kontrol ediniz. Hasarlı parçaları aleti kullanmadan önce tamir ettiriniz.
- ▶ Şarj cihazlarını ve buna ait aküleri bu talimatlara ve bu cihaza özgü açıklamalara uygun şekilde kullanınız. Şarj cihazının öngörülen kullanım amacı dışında kullanılması tehlikeli durumlara yol açabilir.
- ▶ Aküleri sadece üretici tarafından tavsiye edilen şarj cihazları ile şarj ediniz. Belirli bir akü için uygun olan bir şarj cihazı, başka akülerle kullanılırsa, yanma tehlikesi vardır.
- ▶ Kullanılmayan akü veya şarj cihazını, akünün veya şarj ünitelerinin köprülenmesine sebep olabilecek ataçlar, madeni paralar, anahtarlar, çiviler, vidalar veya diğer küçük metal cisimlerden uzak tutunuz. Akü veya şarj kontakları arasındaki kısa devre durumları yanmalara veya alev oluşumuna sebep olabilir.
- ▶ Yanlış kullanımda aküden sıvı çıkabilir. Bunlar ile teması önleyiniz. Yanlışlıkla temasta su ile durulayınız. Sıvı gözle temas ederse ayrıca doktor yardımı isteyiniz. Dışarı akan sıvı cildin tahriş olmasına veya yanmasına neden olabilir.
- ▶ **Akülerin mekanik hasar görmemesine dikkat ediniz.**
- ▶ Hasarlı aküler (örneğin çatlak, kırık parça, bükülme, içeri girmiş ve/veya dışarı çıkmış kontak noktaları bulunan aküler) şarj edilmemeli veya tekrar kullanılmamalıdır.

2.3 Akülü aletlerin özenli çalıştırılması ve kullanımı

- ▶ Lityum İyon akülerin taşıma, depolama ve kullanımına yönelik özel talimatları dikkate alınız.
- ▶ Aküler, yüksek sıcaklıklarda, doğrudan güneş ışığından ve ateşten uzak tutulmalıdır.
- ▶ Aküler parçalarına ayrılmalı, ezilmemeli, 80°C üzerine ısıtılmamalı veya yakılmamalıdır.
- ▶ Darbe almış, bir metreden daha yüksek bir yerden düşmüş veya başka bir şekilde hasar görmüş aküleri kullanmayınız veya şarj etmeyiniz. Bu durumda her zaman **Hilti servisi** ile irtibat kurunuz.
- ▶ Akü tutulamayacak kadar sıcaksa arızalı olabilir. Ürünü yanıcı malzemelerden yeterli bir uzaklıkta, gözlemleyebileceğiniz yanmaz bir zemin üzerine koyunuz ve soğuması için bırakınız. Bu durumda her zaman **Hilti servisi** ile irtibat kurunuz.

2.4 Ek güvenlik uyarıları

Kişisel güvenlik

- ▶ **Şarj cihazının güvenli konumda olduğundan emin olunuz.** Aşağı düşen bir batarya veya şarj cihazı, sizin veya başkalarının yaralanmasına neden olabilir.
- ▶ **Kontaklara temas etmeyiniz.**
- ▶ Kullanım süreleri dolduktan sonra akülerin çevreye zarar vermeden ve güvenli bir şekilde bertaraf edilmesi gerekir.
- ▶ Bu cihaz, 8 yaşından büyük çocuklar ve düşük fiziksel, algısal ve zihinsel yeteneklere sahip erişkinler veya kullanma konusunda bilgisiz ve deneyimsiz kişiler tarafından, ancak gözetim altındayken veya cihazın güvenli biçimde kullanılması ve kullanımından doğan tehlikeler konusunda eğitim aldıktan sonra kullanılabilir. Çocuklar cihaz ile oynamamalıdır. Temizlik ve kullanıcı bakımı gözetimsiz çocuklar tarafından yürütülemez.
- ▶ **Yüzük veya kolye benzeri takılar takmayın.** Takı takılması kısa devreye neden olabilir ve yangınlara yol açabilir.
- ▶ **Kullanılmayan elektrikli el aletlerini çocukların erişemeyeceği yerde muhafaza edin. Aleti iyi tanımayan veya bu talimatları okumamış kişilere aleti kullandırmayın.**
- ▶ Çalışma sırasında şebeke bağlantısı kablosu ve/veya uzatma kablosu hasar görürse bunlara temas edilmemelidir. Şebeke fişi prizden çekilmelidir. Hasarlı şebeke bağlantı kabloları ve uzatma kabloları elektrik çarpması nedeniyle tehlike oluşturur.
- ▶ **Aleti asla kirliliğe veya ıslak durumda çalıştırmayınız.** Alet üst yüzeyindeki toz, özellikle iletken malzeme veya nem, uygunsuz kullanımlar sonucu elektrik çarpmasına yol açabilir.
- ▶ **İletken malzemelerin sık işlenmesi durumunda, kirlenen aletleri düzenli aralıklarla Hilti servisine kontrol ettiriniz.**

Servis

- ▶ **Aletin onarımı sadece nitelikli uzman personel tarafından ve sadece orijinal yedek parçalar kullanılarak yapılmalıdır.** Böylece ürün güvenliğinin korunduğundan emin olunur.

3 Tanımlama

3.1 Ürüne genel bakış

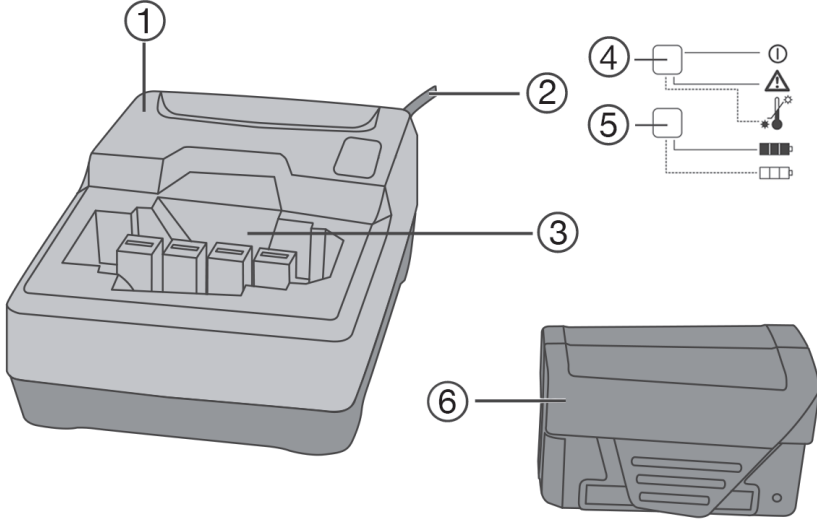

- ① Şarj cihazı
- ② Kablo
- ③ Akü kutusu

- ④ İşletim durumu göstergesi
- ⑤ Akü şarj durumu göstergesi
- ⑥ Akü Tıp B 7

3.2 Şarj cihazındaki LED gösterge elemanları

İşletim durumu göstergesi (1)

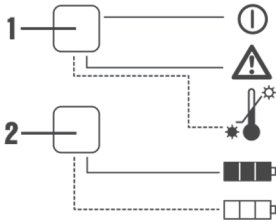

LED yeşil yanıyor	Şarj cihazı kullanıma hazır durumda.
LED kırmızı yanıp sönüyor	Akü çok soğuk (<0 °C) veya çok sıcak (>50 °C) ve şarj etmiyor. Akü tekrar uygun sıcaklığa ulaştığında, şarj cihazı otomatik olarak şarj moduna geçer.
LED kırmızı yanıyor LED yanmıyor	Güç kaynağı yok veya şarj cihazı arızalı. Şebeke fişini prizden çekiniz ve ardından şebeke fişini tekrar prize takınız. LED hala yanmıyorsa, Hilti servisine başvurunuz.

Şarj durumu göstergesi (2)

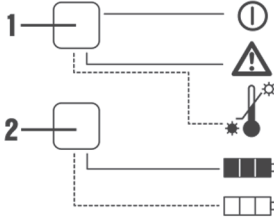

LED yeşil yanıp sönüyor	Akü şarj edilir.
LED yeşil yanıyor	Akü tamamen şarj oldu.
LED yanmıyor	Akü doğru yerleştirilmemiş veya arızalı. Aküyü çıkarınız ve yeniden akü yuvasına yerleştiriniz. LED hala yanmıyorsa, Hilti servisine başvurunuz.

3.3 Usulüne uygun kullanım

Açıklanan ürün **Hilti** lityum iyon akülerine (B 7 tipi) yönelik bir şarj cihazıdır. 220 Volt ile 240 Volt arası alternatif gerilimli prizlerle bağlantı için tasarlanmıştır.

Bu ürün için izin verilen aküleri "Teknik veriler" altında bulabilirsiniz.

3.4 Teslimat kapsamı

Şarj cihazı, Kullanım kılavuzu.

Ürünleriniz için izin verilen diğer sistem ürünlerini **Hilti Store** veya şu adreste bulabilirsiniz: www.hilti.group.

4 Teknik veriler

4.1 Ürün özellikleri

Soğutma	Devridaim soğutma
Şebeke gerilimi	220 V ...240 V
Şebeke frekansı	50 Hz ...60 Hz
Akü	Lityum-iyon
Çıkış gerilimi	7,2 V
Çıkış gücü	12,6 W
Şebeke kablosu uzunluğu	≈ 2 mt
Ağırlık	0,775 kg
Boyutlar (U x G x Y)	152 mm x 102 mm x 58 mm
Kumanda	Elektrikli şarj kontrolü ve mikro kontrolör üzerinden kumanda
Koruma sınıfı	Koruma sınıfı II (çift koruma izolasyonu)

4.2 Sıcaklık bilgileri

Şarj başlangıcında akü sıcaklığı	-10 °C ...45 °C
Depolama sıcaklığı	-20 °C ...40 °C
İşletim sırasındaki ortam sıcaklığı	-17 °C ...60 °C

4.3 Akü şarj süreleri

Voltaj	Akü tipi	Şarj süresi
7,2 V	B 7/1.5 Li-Ion	≈ 45 dk.
7,2 V	B 7/2.0 Li-Ion	≈ 60 dk.

5 Kullanım

5.1 Şarj cihazının açılması

- ▶ Şebeke fişini prize takınız.
 - ↳ Şarj cihazında LED 1 yeşil yanıyor.

5.2 Akünün şarj edilmesi

1. Akü ve şarj cihazının kontaklarının temiz ve kuru olmasına dikkat ediniz.
 - ↳ Bu ürüne uygun izin verilen aküleri, bu dokümanın sonunda bulabilirsiniz.
2. Aküyü şarj cihazının arabirimine yerleştiriniz. Akünün ve arabirimin kodlamasının uyumlu olmasına dikkat ediniz.
 - ↳ Akünün şarj cihazına yerleştirilmesinin hemen ardından şarj etme işlemi otomatik olarak başlar. Şarj durumu göstergesi şarj etme esnasında devre dışı bırakılır.



Akü, uzun süre şarj cihazında kalması sonucunda hasarlanmaz.

Buna rağmen, şarj etme işlemi sona erdiğinde aküyü güvenlik nedenleriyle şarj cihazından çıkarmanız gerekmektedir.

5.3 Akünün yerleştirilmesi

DİKKAT

Yaralanma tehlikesi kısa devre veya akünün düşmesi nedeniyle!

- ▶ Aküyü yerleştirmeden önce, akü kontaklarında ve ürün içindeki kontaklarda yabancı cisim bulunmadığından emin olunuz.
 - ▶ Akünün her zaman tam oturduğundan emin olunuz.
1. İlk kullanım öncesinde akü tamamen şarj edilmelidir.
 2. Aküyü, duyulur şekilde yerine oturana kadar cihaz tutucusuna bastırınız.
 3. Akünün alette emniyetli bir şekilde yerleşip yerleşmediğini kontrol ediniz.

5.4 Akünün çıkartılması

1. Akünün kilit açma tuşlarına basınız.
2. Aküyü alet tutucudan çekiniz.

6 Bakım ve onarım

İKAZ

Elektrik çarpması tehlikesi! Şebeke fişi takılıyken yapılan bakım ve onarım çalışmaları ciddi yaralanmalara ve yanıklara neden olabilir.

- ▶ Tüm bakım ve onarım çalışmalarından önce her zaman şebeke fişi çekilmelidir!

Bakım

- Yapışmış olan kir dikkatlice çıkarılmalıdır.
- Havalandırmaya deliklerini kuru bir fırça ile dikkatlice temizleyiniz.
- Gövde sadece hafif nemli bir bezle temizlenmelidir. Plastik parçalara yapışabileceğinden silikon içerikli bakım maddeleri kullanılmamalıdır.

Onarım

⚠ İKAZ

Elektrik çarpması tehlikesi! Elektrikli parçalarda usulüne uygun olmayan onarımlar ciddi yaralanmalara ve yanıklara neden olabilir.

- ▶ Elektrik parçalarındaki onarımlar sadece elektronik uzmanı tarafından yapılabilir.
- Görünür tüm parçalarda hasar olup olmadığı ve kumanda elemanlarının sorunsuz şekilde çalıştığı kontrol edilmelidir.
- Hasar ve/veya fonksiyon arızaları durumunda ürün çalıştırılmamalıdır. Derhal **Hilti** servisi tarafından onarılmalıdır.
- Bakım ve onarım çalışmalarından sonra tüm koruma tertibatları yerleştirilmeli ve fonksiyonları kontrol edilmelidir.



Güvenli çalışma için sadece orijinal yedek parçalar ve sarf malzemeleri kullanınız. Tarafımızdan onaylanmış, yedek parçaları, aksesuarları ve sarf malzemelerini **Hilti Store** veya adresinde bulabilirsiniz. www.hilti-group | USA: www.hilti.com

7 İmha

⚠ İKAZ

Yaralanma tehlikesi. Usulüne uygun olmayan imha nedeniyle tehlike.

- ▶ Donanımın usulüne uygun olmayan biçimde imha edilmesi aşağıdaki olaylara sebebiyet verebilir: Plastik parçaların yanması sırasında kişilerin hastalanmasına sebep olabilecek zehirli gazlar ortaya çıkabilir. Piller hasar görür veya çok ısınır, patlayabilir ve zehirlenmelere, yanmalara, cilt tahrişlerine veya çevre kirliliğine neden olabilir. Uygun olmayan şekilde imha etmeniz halinde donanımın yetkisiz kişilerce hatalı kullanılmasına yol açarsınız. Ayrıca siz ve üçüncü şahıslar ağır yaralanabilirsiniz ve çevre kirlenmesi söz konusu olabilir.
- ▶ Arızalı aküleri hemen imha ediniz. Bunları çocuklardan uzak tutunuz. Aküleri parçalarına ayırmayınız ve yakmayınız.
- ▶ Aküleri ulusal düzenlemelere uygun olarak imha ediniz veya artık kullanılmayan aküleri **Hilti**'ye iade ediniz.

Hilti aletleri yüksek oranda geri dönüşümlü malzemelerden üretilmiştir. Geri dönüşüm için gerekli koşul, usulüne uygun malzeme ayırımıdır. Çoğu ülkede **Hilti** eski aletlerini yeniden değerlendirmek üzere geri alır. Bu konuda **Hilti** müşteri hizmetlerinden veya satış temsilcinizden bilgi alabilirsiniz.

Kullanılmış elektrikli ve elektronik el aletlerine ilişkin Avrupa Direktifi ve ulusal yasalardaki uyarlamalar çerçevesinde, kullanılmış elektrikli ve elektronik el aletleri ayrıca toplanmalı ve çevreye zarar vermeden geri dönüşüm işlemleri gerçekleştirilmelidir.



- ▶ Elektrikli ve elektronik el aletlerini evdeki çöplere atmayınız!

8 RoHS (Tehlikeli madde kullanımını kısıtlama direktifi)

Aşağıdaki linklerde tehlikeli maddeler tablosunu bulabilirsiniz: qr.hilti.com/2076993.

RoHS tablosunun linkini bu dokümanın sonunda QR kodu olarak bulabilirsiniz.

9 Üretici garantisi

- ▶ Garanti koşullarına ilişkin sorularınız için lütfen yerel **Hilti** iş ortağınıza başvurunuz.



B 7/1.5 (01)

B 7/2.0 (01)



Hilti Corporation
Feldkircherstraße 100
9494 Schaan | Liechtenstein

C 7 (01)

[2010]

2014/35/EU

EN ISO 12100

2014/30/EU

EN 60335-1-1

2011/65/EU

EN 60335-2-29

Schaan, 10/2018

Norbert Wohlwend

Head of Quality and
Process-Management
BA Electric Tools & Accessories

Dr. Lars Taenzer

Head of BU Direct Fastening
BU Direct Fastening



C7



Hilti Corporation
LI-9494 Schaan
Tel.:+423 234 21 11
Fax:+423 234 29 65
www.hilti.group



2164701



Hilti Connect