

HILTI

DX 2

Lietošanas pamācība	lv
Instrukcija	lt
Kasutusjuhend	et
Інструкція з експлуатації	uk
Пайдалану бойынша басшылы	kk



1

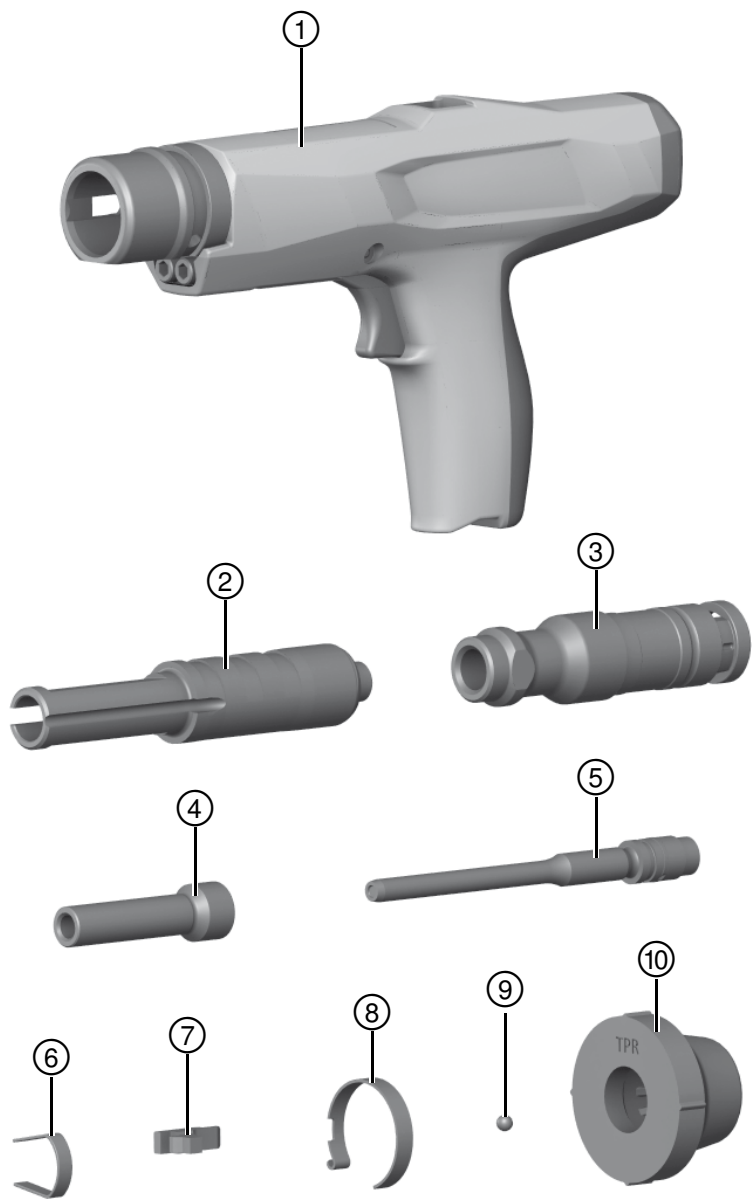

2

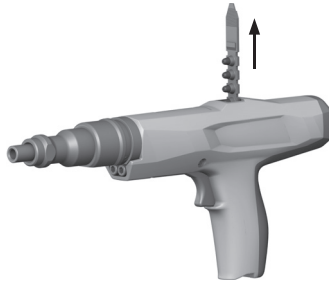

3

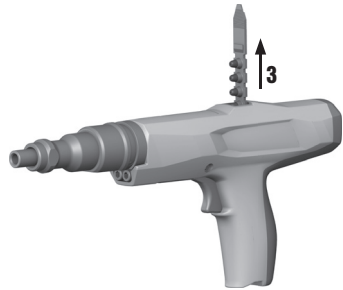
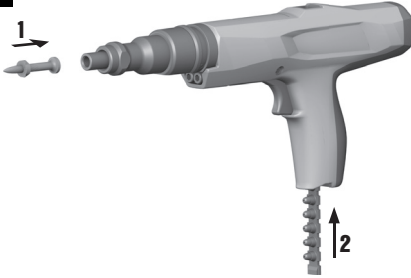

4

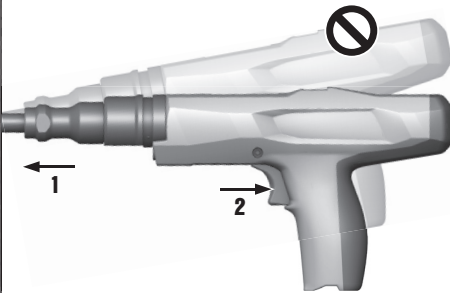
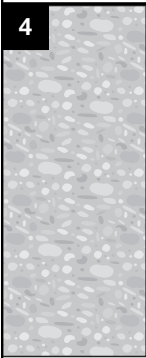

5

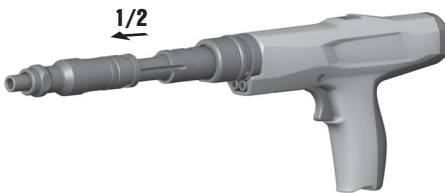

6

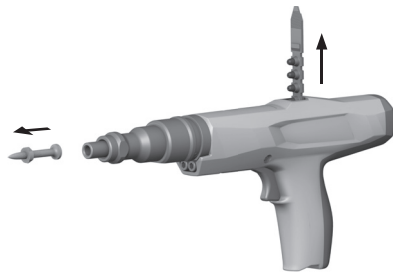

7

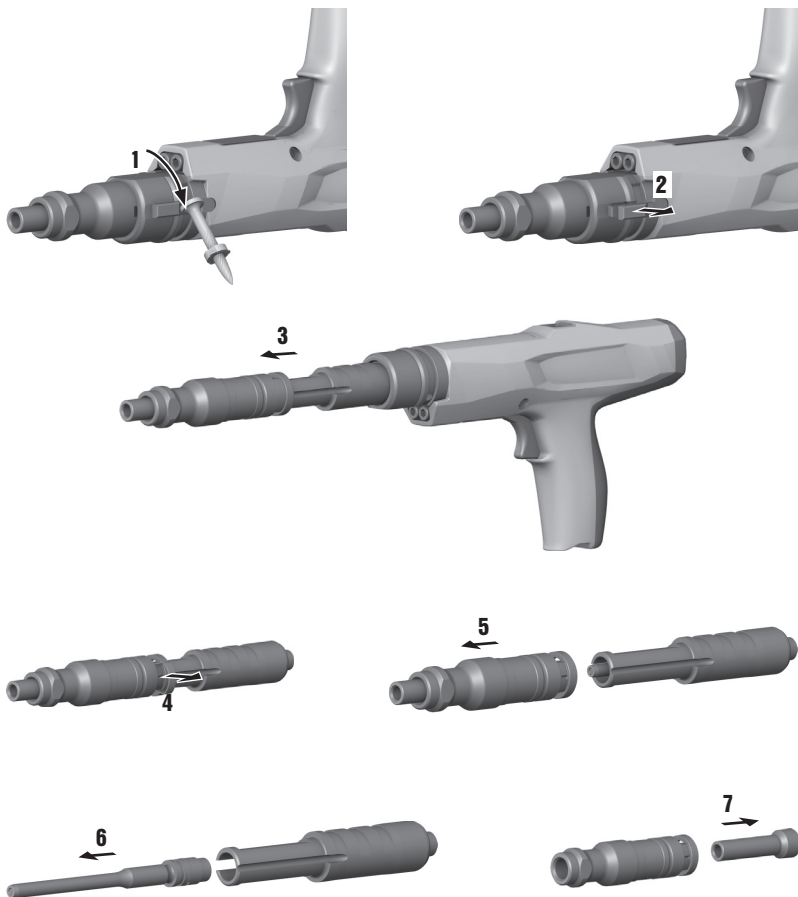

8

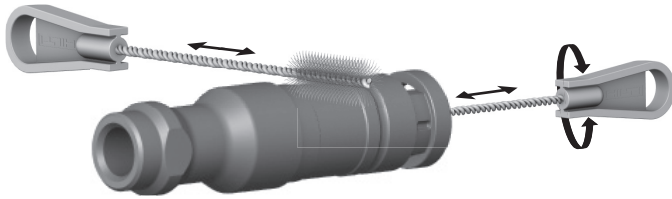

9

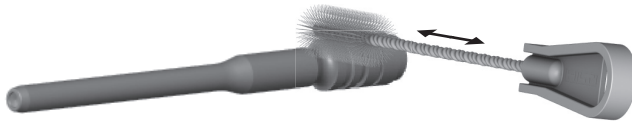

10

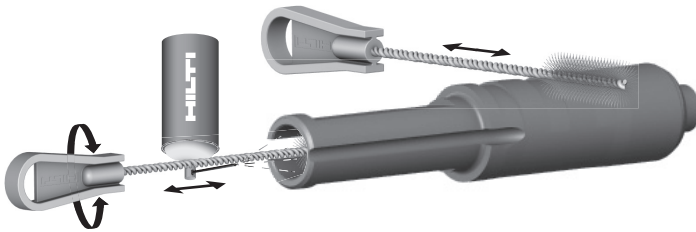

11



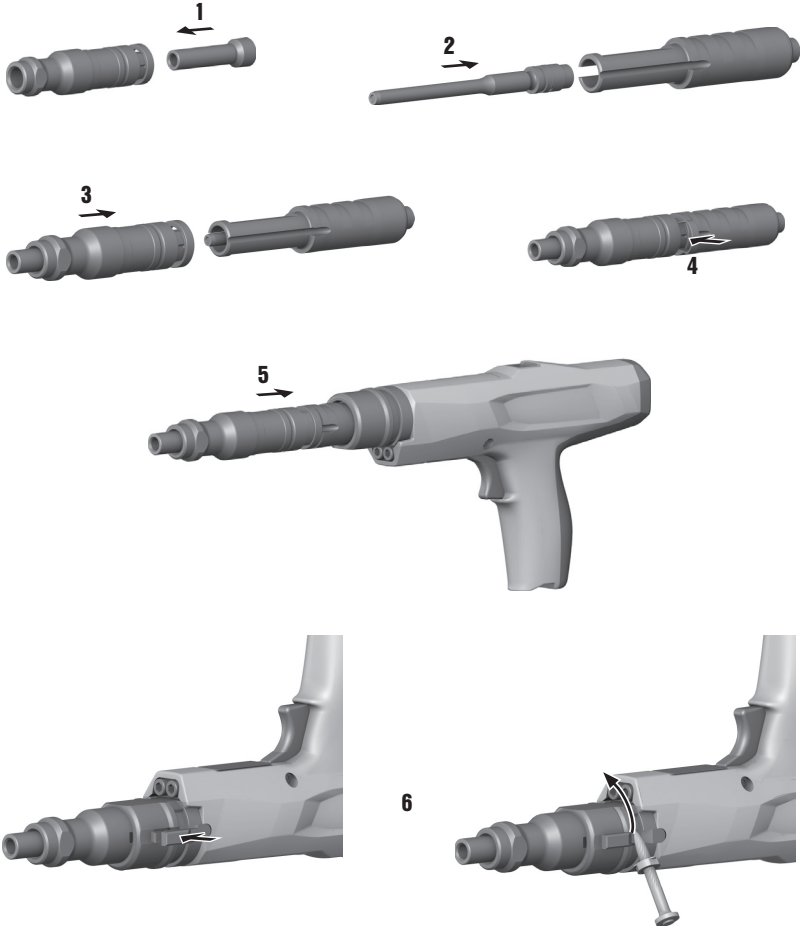

DX 2 Viniakalė

Prieš pradėdami naudoti įrankių pirmą kartą, labai svarbu perskaityti jo eksploatacijos instrukciją.

Šią instrukciją visuomet laikykite kartu su įrankiu.

Perduodami įrankį kitiems asmenims, būtinai pridėkite ir šią instrukciją.

Turinys	Puslapis
1 Saugos nurodymai	1
2 Bendrieji nurodymai	3
3 Aprašymas	4
4 Priedai, sunaudojamos medžiagos	5
5 Techniniai duomenys	5
6 Prieš pradėdami naudoti	5
7 Direktyvos	6
8 Darbas	7
9 Techninė priežiūra ir remontas	8
10 Gedimų aptikimas	9
11 Utilizacija	13
12 Gamintojo teikiama garantija	13
13 EB atitikties deklaracija (originali)	14
14 CIP bandymų patvirtinimas	14
15 Naudotojo sveikata ir saugumas	14

1 Skaitmenys reiškia iliustracijų numerius. Iliustracijas rasite naudojimo instrukcijos pradžioje.

Šios naudojimo instrukcijos tekste žodis „priedais“ visada reiškia viniakalė DX 2.

Prietaiso mazgai ir valdymo elementai 1

- ① Korpusas
- ② Stūmoklio įvorė
- ③ Atraminė plokštelė
- ④ Vinies kreipiančioji
- ⑤ Stūmoklis
- ⑥ Spyruoklinis lankelis
- ⑦ Atrama
- ⑧ Žiedinė spyruoklė
- ⑨ Rutulys
- ⑩ Papildoma atraminė plokštelė

1 Saugos nurodymai

1.1 Pagrindinė informacija apie saugų darbą

Būtina griežtai laikytis ne tik darbo saugos taisyklių, pateiktų atskiruose šios instrukcijos skyriuose, bet ir toliau pateiktų nurodymų.

1.1.1 Naudojami šoviniai

Naudokite tik „Hilti“ arba analogiškos kokybės šovinius

„Hilti“ įrankiuose naudojant prastos kokybės šovinius, gali susidaryti nesudegusio parako apnašų, kurios gali netikėtai sprogti ir sunkiai sužaloti naudotoją bei kitus netoliese esančius asmenis. Šoviniai turi tenkinti vieną iš toliau nurodytų minimalių reikalavimų:

a) gamintojas turi galėti įrodyti, kad jo produktas sėkmingai išlaikė bandymus pagal ES normą EN 16264 arba

b) produktas privalo turėti CE atitikties ženklą (ES privalomas nuo 2013 liepos mėnesio).

NURODYMAS

Visi „Hilti“ viniakalių šoviniai yra sėkmingai testuoti pagal EN 16264. Normoje EN 16264 apibrėžti bandymai yra sertifikavimo įstaigos atliekami sisteminiai bandymai, kurių objektas yra specifiniai šovinių ir juos naudojančių įrankių

deriniai. Įrankio pavadinimas, sertifikavimo įstaigos pavadinimas ir sisteminio bandymo numeris yra atspausdinti ant šovinių pakuotės.

Taip pat žr. pakuotės pavyzdį tinklalapyje www.hilti.com/dx-cartridges

1.1.2 Reikalavimai naudotojui

- a) **Prietaisas skirtas profesionaliam naudojimui.**
- b) **Prietaisu naudotis, jį techniškai prižiūrėti ir remontuoti leidžiama tik instruktui personalui. Šie darbuotojai turi būti atskirai supažindinti su galimais pavojais.**

1.1.3 Žmonių sauga

- a) **Būkite atidūs, sutelkite dėmesį į darbą ir, dirbdami tiesioginio montavimo prietaisu, vadovaukitės sveika nuovoka. Nedirbkite su prietaisu, jei esate pavargę arba vartojote narkotikus, alkoholį ar vaistus. Jeigu jaučiate kokius nors skausmus ar blogai jaučiatės, nutraukite darbą. Akimirksnį nuo darbo atitrauktas dėmesys gali tapti rimtų sužalojimų priežastimi.**

- b) Venkite nepatogių kūno padėčių. Visuomet dirbkite stovėdami ant stabilaus pagrindo ir nepraraskite pusiausvyros.
- c) Avėkite neslystantį apavą.
- d) Draudžiama prietaisą nukreipti į save ar į kitą asmenį.
- e) Nespauskite prietaiso prie savo rankos ar kitos kūno dalies (ar kito asmens).
- f) Dirbdami neleiskite pašaliniais žmonėms, ypač vaikams, būti prietaiso veikimo zonoje.
- g) Kai dirbdami prietaisą laikote rankose, jos turi būti sulenktos (neištiestos).
- h) Atkreipkite dėmesį į naudojimo instrukcijoje pateiktą informaciją dėl prietaiso naudojimo, techninės ir kitokios priežiūros ir remonto.

1.1.4 Atsargus tiesioginio montavimo prietaisų naudojimas ir elgesys su jais

- a) Naudokite tinkamą prietaisą. Nenaudokite prietaiso nenumatytiems tikslams, o tik pagal paskirtį ir tik tuomet, kai prietaisas yra nepriekaištingos techninės būklės.
- b) Įkrauto prietaiso niekuomet nepalikite be priežiūros.
- c) Nenaudotus šovinius ir nenaudojamus prietaisus laikykite nuo drėgmės ir per didelio karščio apsaugotoje vietoje.
- d) Prietaisą transportuokite ir laikykite lagamine, kuris gali apsaugoti nuo nesankcionuoto naudojimo.
- e) Prieš atlikdami valymo ir techninės priežiūros darbus, prieš pritraukdami darbą bei prieš sandėliuodami, prietaisą visuomet ištuštinkite (išimkite šovinius ir tvirtinimo elementus/vinis).
- f) Nenaudojami prietaisai turi būti ištuštinami ir saugomi sausoje, aukščiau pakeltoje arba užrakintose vaikams nepasiekiamose vietoje.
- g) Nuolat tikrinkite, ar prietaisas ir jo reikmenys nėra pažeisti. Prieš tolesnį naudojimą turi būti rūpestingai tikrinama, ar apsauginiai įtaisai bei lengvai susidėvėjęs dalys yra nepriekaištingos būklės ir ar atlieka savo funkcijas. Patikrinkite, ar judančios prietaiso dalys veikia be priekaištų, nestringa ir ar jos nėra pažeistos. Norint užtikrinti nepriekaištingą prietaiso eksploataciją, visos jo dalys turi būti tinkamai sumontuotos ir atitikti visus reikalavimus. Pažeisti apsauginiai įtaisai ar kitos dalys turi būti kvalifikuotai suremontuoti arba pakeisti „Hilti“ techniniame centre, jei naudojimo instrukcijoje nenurodyta kitaip.
- h) Gaiduką spauskite tik tuomet, kai prietaisas visiškai ir statmenai prispaustas prie pagrindo.
- i) Kaldami prietaisą visuomet laikykite tvirtai ir stačiu kampu į pagrindą. Taip bus išvengta tvirtinimo elemento nukrypimo nuo pagrindo medžiagos.
- j) Niekuomet nebandykite tvirtinimo elementą (vini) įkalti antruoju bandymu – elementas gali lūžti arba įstrigti.
- k) Nebandykite įkalti tvirtinimo elementų (vinių) į esamas skylės, nebent „Hilti“ tai rekomenduotų.
- l) Visuomet laikykitės naudojimo direktyvų.
- m) Jeigu įmanoma, naudokite papildomą atraminę plokštę.

- n) Vinius kreipiančiosios arba tvirtinimo elemento netraukite ranka atgal, nes dėl to prietaisas gali tapti parengtas naudoti. Tokioje parengties padėtyje galimas elemento įkallimas į kūno dalis.

1.1.5 Darbo vieta

- a) Pasirūpinkite, kad darbo zona būtų gerai apšviesta.
- b) Prietaisą naudokite tik gerai vėdinamose darbo zonose.
- c) Nekalkite tvirtinimo elementų į tam netinkamą pagrindo medžiagą. Į medžiagą, kuri yra per kieta, pavyzdžiui, suvirintas ir liejamasis plienas. Į medžiagą, kuri yra per minkšta, pavyzdžiui, mediena ir gipso kartonas. Į medžiagą, kuri yra per trapi, pavyzdžiui, stiklas ir apdailos plytelės. Kalamas į tokias medžiagas tvirtinimo elementas gali lūžti, o medžiaga gali suežėti ar būti pramušta kiaurai.
- d) Nekalkite vinių į stiklą, marmurą, plastiką, bronzą, žalvarį, varį, uolieną, izoliacines medžiagas, tuščiaidures plytas, keramines plytas, ploną skardą (< 4 mm), ketų ir dujų betoną.
- e) Prieš kaldami tvirtinimo elementus (vinius) įsitinkinkite, kad už darbo zonos ar po ja nėra žmonių.
- f) Jūsų darbo zona visada turi būti tvarkinga. Iš darbo aplinkos pašalinkite visus daiktus, dėl kurių galėtumėte susižaloti. Dėl netvarkos darbo vietoje gali kilti nelaimingų atsitikimų.
- g) Prižiūrėkite rankenas, kad jos visada būtų sausas, švarios ir neriebaluotos.
- h) Prietaiso nenaudokite vietose, kuriose yra gaisro arba sprogimo pavojus, nebent prietaisas būtų specialiai tam skirtas.
- i) Paslėpti elektros kabeliai / laidai, dujų ir vanden tiekio vamzdžiai gali kelti rimtą grėsmę, jei dirbant būtų pažeisti. Todėl iš anksto patikrinkite darbo zoną, pvz., metalo iešikliu. Netyčia pažeidus elektros kabelį, išorinėse metalinėse prietaiso dalyse gali atsirasti elektros įtampa.
- j) Tvirtinimo elementus (vinius) naudokite tik rekomenduojamame temperatūrų diapazone. Laikykitės naudojimo instrukcijoje pateiktų nurodymų. Žemoje temperatūroje plastikiniai elementai gali sutrūkinėti.

1.1.6 Mechaninės saugos priemonės

- a) Naudokite tik tokius tvirtinimo elementus, kurie skirti ir leidžiami naudoti šiam prietaisui.
- b) Draudžiama prietaise, ypač stūmoklyje, vykdyti kokias nors manipuliacijas ar keisti jų konstrukciją.

1.1.7 Šiluminės saugos priemonės

- a) Jeigu prietaisas perkaito, leiskite jam atvėsti. Neviršykite didžiausio leistino kalimo (šaudymo) dažnio.
- b) Nepradėkite išmontuoti karšto prietaiso. Leiskite prietaisui atvėsti.
- c) Pastebėję, kad lydosi plastikinė šovinių juosta, leiskite prietaisui atvėsti.

1.1.8 Sprogimo pavojus!



- a) Naudokite tik tokius šovinius, kuriuos leidžiama naudoti šiame prietaise.
- b) Šovinių juosta atsargiai išimkite iš prietaiso.

- c) Nebandykite išimti šovinius iš dėtuvės juostos ar iš prietaiso naudodami jėgą. Nebandykite ardyti šovinių.
- d) Nenaudotus šovinius laikykite užrakintus nuo drėgmės ir per didelio karščio apsaugotoje vietoje.

1.1.9 Asmeninės apsaugos priemonės

Naudotojas ir netoliese esantys asmenys darbo su prietaisu metu ir šalinant prietaiso gedimus turi naudoti tinkamus apsauginius akinius, apsauginį šalmą ir ausines.

2 Bendrieji nurodymai

2.1 Signaliniai žodžiai ir jų reikšmė

PAVOJUS

Šis įspėjimas vartojamas norint atkreipti dėmesį į pavojingą situaciją, kai galite susižaloti ar net žūti.

ĮSPĖJIMAS

Šis žodis vartojamas, siekiant įspėti, kad nesilaikant instrukcijos reikalavimų kyla rimto sužeidimo ar mirties pavojus.

ATSARGIAI

Šis žodis vartojamas norint atkreipti dėmesį į pavojingą situaciją, kuri gali tapti lengvo žmogaus sužalojimo, prietaiso gedimo ar kito turto pažeidimo priežastimi.

NURODYMAS

Naudojimo nurodymai ir kita naudinga informacija.

2.2 Piktogramų ir kitų nurodymų paaiškinimai

Įspėjamieji ženklai



Bendro pobūdžio įspėjimas



Įspėjimas: sprogiosios medžiagos



Įspėjimas: karštas paviršius

Įpareigojantys ženklai



Dirbant užsidėti apsauginius akinius



Užsidėkite apsauginį šalmą



Naudokite ausines

Simboliai



Prieš naudodami perskaitykite instrukciją

Identifikaciniai prietaiso duomenys

Prietaiso tipas ir serijos numeris yra nurodyti prietaiso firminėje duomenų lentelėje. Užsirašykite šiuos duomenis savo instrukcijoje ir visuomet juos nurodykite kreipdamiesi į mūsų atstovybę ar techninį centrą.

Tipas: _____

Karta: 01 _____

Serijos Nr.: _____

3 Aprašymas

3.1 Naudojimas pagal paskirtį

Prietaisas yra skirtas profesionaliam naudojimui: vinims, kaiščiams ir „Combo“ elementams kalti į betoną, plieną ir silikatinius blokelius.

Prietaisą naudoti leidžiama tik jį valdant rankomis.

Prietaisą keisti ar modifikuoti draudžiama.

Prietaiso negalima naudoti sprogoje arba degioje aplinkoje, išskyrus tuos atvejus, kai jis yra pritaikytas naudoti tokiomis sąlygomis.

Kad sumažintumėte susižalojimo pavojų, naudokite tik originalius „Hilti“ firmos arba tapačios kokybės tvirtinimo elementus, šovinius, reikmenis ir atsargines dalis.

Laikykitės naudojimo instrukcijoje pateiktų nurodymų dėl darbo su įrenginiu, jo priežiūros ir remonto.

Netinkamai, neapmokyto personalo arba ne pagal paskirtį naudojamas prietaisas ir jo pagalbinės priemonės gali būti pavojingi.

Prietaisu naudotis, jį techniškai prižiūrėti ir remontuoti leidžiama tik instruktuojamam personalui. Šie darbuotojai turi būti atskirai supažindinti su galimais pavojais.

Kaip ir visose parakinėse viniakalėse, čia prietaisas, šoviniai ir tvirtinimo elementai sudaro techniškai vientisą sistemą. Tai reiškia, kad elementų tvirtinimą šia sistema be problemų galima atlikti tik tada, kai naudojami specialiai šiam prietaisui pagaminti „Hilti“ tvirtinimo elementai ir šoviniai arba lygiavertės kokybės produktai. Tik laikantis šių sąlygų, galioja „Hilti“ pateiktos tvirtinimo bei naudojimo rekomendacijos.

3.2 Naudojimo sritys ir tvirtinimo elementų programa

Tvirtinimo elementų programa

Pavadinimas užsakyje	Naudojimas
X-U	Labai tvirtos vinys, plačiai naudojamos ir skirtos tvirtinti prie kieto betono ir plieno
X-C	Standartinės vinys, skirtos naudoti tvirtinimui prie betono
X-S	Standartinės vinys, skirtos efektyviai tvirtinti prie plieno
X-CT	Paprastai ištraukiamos klojinių vinys, skirtos laikinai tvirtinti prie betono
X-CR	Nerūdijančios vinys, skirtos tvirtinimui drėgnoje arba koroziją sukeliančioje aplinkoje
X-CF	Specialūs tvirtinimo elementai, skirti medinėms konstrukcijoms tvirtinti prie betono
X-FS	Tvirtinimo elementai, skirti klojinams tvirtinti nustatytoje vietoje
X-SW	Lanksti poveržlė, skirta plėvelėms ir plonomis izoliacinėms medžiagoms tvirtinti prie betono ir plieno
X-HS / X-HS-W	Kabinimo sistema su srieginiu prijungimu
X-CC	Tvirtinimo apkaba, skirta kabinti su plieniniu lynu
X-(D)FB / X-EMTC	Metaliniai fiksatoriai elektros instaliaciniam vamzdžiui ir izoliuotiems sanitariniams, vandentiekio bei (šaltiems ir karštiems) šildymo sistemos vamzdžiui tvirtinti
X-EKB	Kabliukų laikikliai elektros laidų plokščiajam klojimui ant lubų ir sienų
X-ECH	Kabliukų laikikliai elektros laidų pynėms kloti ant lubų ir sienų
X-ET	Elektros kabliukų kanalų fiksatorius, skirtas plastikiniams (PVC) elektros kabliukų kanalams tvirtinti
X-(E)M/W/6/8	Srieginė (nustatymo) smeigė laikinam tvirtinimui prie betono ir plieno

Šoviniai

Šovinių tipas	Spalva	Stiprumas
6.8/11 M žali	žalia	lengvi
6.8/11 M geltoni	geltona	vidutiniai
6.8/11 M raudoni	raudona	stiprūs

4 Priedai, sunaudojamos medžiagos

NURODYMAS

Dėl kitos įrangos ir tvirtinimo elementų (vinių) susisiekite su vietine „Hilti“ atstovybe.

Reikmenys ir valymo rinkinys

Pavadinimas
Valymo rinkinys
„Hilti“ aerosolinė alyva
Atsarginių dalių pakuotė
Naudojimo instrukcija
Papildoma atraminė plokštelė

Standartiniai reikmenys

Pavadinimas
Stūmoklis
Atraminė plokštelė
Stūmoklio įvorė
Vinės kreipiančioji
Spyruoklinis lankelis
Atrama
Žiedinė spyruoklė

5 Techniniai duomenys

Gamintojas pasilieka teisę vykdyti techninius pakeitimus!

Prietaisas	DX 2
Svoris	2,4 kg
Matmenys (l x P x A)	345 mm x 50 mm x 157 mm
Maksimalus elementų ilgis	62 mm (2½")
Šoviniai	6,8/11 M (27 kalibro, trumpi) žali, geltoni, raudoni
Spaudimo eiga	16 mm (0.63")
Spaudimo jėga	160 N
Naudojimo temperatūra / aplinkos temperatūra	-15...+50 °C
Rekomenduojamas maksimalus kalimo (šaudymo) dažnis	450/h

6 Prieš pradėdant naudotis



NURODYMAS

Prieš pradėdant eksploatuoti, būtina perskaityti naudojimo instrukciją.

6.1 Prietaiso tikrinimas

ĮSPĖJIMAS

Nenaudokite prietaiso, jeigu jo detalės yra apgadintos arba jo valdymo elementai veikia netinkamai. Jeigu reikia, atiduokite prietaisą remontuoti į įgaliotą „Hilti“ techninį centrą.

Išitinkite, kad prietaise nėra šovinių juostos. Jeigu prietaise yra šovinių juosta, ranka ištraukite ją iš prietaiso aukštyn.

Tikrinkite, ar išorinės prietaiso dalys nėra pažeistos ir ar visi valdymo elementai veikia nepriekaištingai. Kontroliuokite, kad stūmoklis ir spyruoklinis lankelis būtų tinkamai sumontuoti, taip pat tikrinkite jų nusidėvėjimą.

lt

7 Direktyvos

7.1 Tvirtinimo direktyvos

Visuomet laikykitės šių naudojimo direktyvų.

NURODYMAS

Išsamesnės informacijos rasite techninėse direktyvose (kreipkitės į vietinę „Hilti“ atstovybę) arba atitinkamuose nacionaliniuose techniniuose reglamentuose.

7.1.1 Minimalūs atstumai

Minimalūs atstumai tvirtinant prie plieno

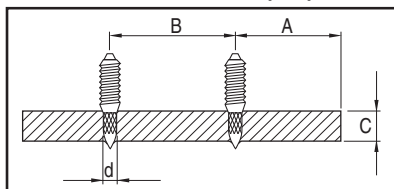

A minim. atstumas tarp briaunų 15 mm ($\frac{5}{8}$ ")

B minim. atstumas tarp centrų 20 mm ($\frac{3}{4}$ ")

C minim. pagrindo storis 3 mm ($\frac{1}{8}$ ")

Minimalūs atstumai tvirtinant prie betono

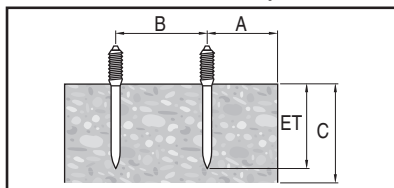

A minim. atstumas tarp briaunų 70 mm ($2\frac{3}{4}$ ")

B minim. atstumas tarp centrų 80 mm ($3\frac{1}{8}$ ")

C minim. pagrindo storis 100 mm (4")

7.1.2 Įkalimo gylis

NURODYMAS

Pavyzdžių ir specifinės informacijos rasite „Hilti“ „Tvirtinimo technikos žinyne“.

Vinės ilgis tvirtinant prie plieno

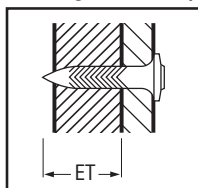

ET įkalimo gylis: 12 ± 2 mm ($\frac{1}{2} \pm \frac{1}{16}$ ")

Vinies ilgis tvirtinant prie betono

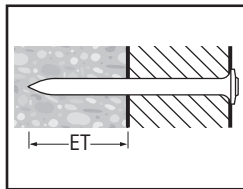

ET Įkalimo gylis: 22 mm (maks. 27 mm) (7/8" (maks. 1"))

8 Darbas

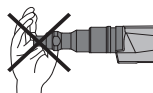

ĮSPĖJIMAS

Prispaudus prie kūno (pvz., rankos), prietaisas gali tapti parengtas naudoti. Tokie parengties padėtyje galimas elemento įkalimas į kūno dalis. **Niekuomet nespauskite prietaiso prie kūno ar jo dalių.**

ĮSPĖJIMAS

Kalimo proceso metu pagrindo medžiaga gali išpleišėti arba dėtuovės juostos medžiaga gali būti išsviesta į šalį. **Naudotojas ir aplink esantys asmenys privalo užsidėti apsauginius akinius ir apsauginį šalną.** Išpleišėjusi medžiaga gali sužaloti kūną ir akis.

ATSARGIAI

Tvirtinimo elementų (vinių) kalimas pradedamas padegant užtaisą. **Naudotojas ir aplink esantys asmenys privalo užsidėti ausines.** Per stiprus garsas gali pažeisti klausą.

ĮSPĖJIMAS

Niekuomet nebandykite tvirtinimo elementą įkalti antruoju bandymu – elementas gali lūžti arba įstrigti.

ĮSPĖJIMAS

Nebandykite tvirtinimo elementų kalti į esamas skylės, nebent „Hilti“ tai rekomenduotų (pavyzdžiui, DX-Kwik).

ATSARGIAI

Jeigu prietaisas perkaito, leiskite jam atvėsti. Neviršykite didžiausio leistino kalimo (šaudymo) dažnio.

8.1 Veiksmai, kai šovinys neuždegamas

Kai padegimas neįvyksta ar kai šovinys neužsidega, visada elgiamasi taip:

Prietaisą 30 sekundžių laikyti prispaudus prie darbinio paviršiaus.

Jeigu šovinys vis dar neužsidegė, prietaisą reikia atitraukti nuo darbinio paviršiaus, kontroliuojant, kad jis jokių būdu nebūtų nukreiptas į save ar į kitą asmenį.

Užtaisymo rankena perstumkite šovinių juostą per vieną šovinį; išnaudokite juostoje likusius šovinius; išnaudotą šovinių juostą išimkite ir utilizuokite taip, kad jos nebūtų galima naudoti dar kartą ar naudoti neleistinai.

8.2 Prietaiso užtaisyimas 3

1. Vinį iš priekio galvute pirmyn stumkite į prietaisą, kol vinies poveržlė prietaise užsifiksuos.
2. Šovinių juostą iš apačios siauroju galu pirmyn stumkite į rankeną, kol šovinių juosta visiškai įlįs į rankeną.
3. Jeigu norite įdėti iš dalies naudotą šovinių juostą, traukite ją ranka aukštyn iš prietaiso, kol šovinio lizde atsiras dar nenaudotas šovinys.

8.3 Galios nustatymas

1. Pagal naudojimo sritį pasirinkite šovinių stiprumą.
2. Jeigu nėra patirtimi pagrįstų duomenų, visada pradėkite nuo mažiausios galios: pagal spalvą pasirinkite silpniausius šovinius.
3. Įdėkite vinį.
Jeigu vinis įkalama nepakankamai giliai, naudokite stipresnį šovinį arba trumpesnį vinį.

8.4 Kalimas 4

ĮSPĖJIMAS

Visada laikykitės naudojimo instrukcijoje pateiktų saugos nurodymų.

1. Prietaisą prie darbinio paviršiaus spauskite tik pridėję stačiu kampu.
2. Spausdami gaiduką įkalkite vinį.

8.5 Prietaiso užtaisyimas 5

ATSARGIAI

Stūmoklio negražinkite į pradinę padėtį ir šovinio ne-transportuokite naudodami svyruojantį judesį. Svyruojantis judesys gali tapti sužalojimų ir prietaiso gedimų priežastimi.

NURODYMAS

Jeigu įdėklą sunku ištraukti arba gražinti atgal, prietaisą reikia valyti. Atlikite prietaiso techninę priežiūrą! (Žr. 9.3 skyrių).

1. Pasibaigus įkavimo procesui, sugriebkite įdėklą nykščiu ir smiliumi.
2. Traukite įdėklą pirmyn pagal prietaiso išilginę ašį, kol atsirems.

3. Įdėklą vėl iki galo stumkite atgal. Šiuo veiksmu stūmoklis gražinamas į pradinę padėtį ir kartu perstumiamas šovinys. Dabar prietaisas yra parengtas kitam įkavimui.

8.6 Prietaiso ištuštinimas 6

Išitikinkite, kad prietaise nėra šovinių juostos arba tvirtinimo elemento.

Jeigu prietaise yra šovinių juosta ar tvirtinimo elementas, šovinių juostą išimkite ranka traukdami aukštyn, o tvirtinimo elementą išimkite iš vinies kreipiančiosios.

9 Techninė priežiūra ir remontas



ATSARGIAI

Reguliariai eksploatuojamas prietaisas natūraliai užsiteršia, taip pat dėvisi svarbūs jo mazgai. **Todėl norint, kad prietaiso eksploatacija būtų patikima ir saugi, būtina jį reguliariai tikrinti ir atlikti techninės priežiūros darbus. Intensyviai eksploatuojant, mes rekomenduojame prietaisą valyti ir tikrinti jo stūmoklį mažiausiai vieną kartą per dieną, tačiau ne rečiau, kaip kas 3000 kalimų!**

ĮSPĖJIMAS

Prietaise neturi būti šovinių. Vykdam techninės priežiūros ir remonto darbus, vinies kreipiančiojoje neturi būti jokio tvirtinimo elemento.

ATSARGIAI

Naudojimo metu prietaisas gali įkaisti. Todėl galite nusideginti rankas. **Vykdydami techninės priežiūros ir remonto darbus, mūvėkite apsaugines pirštines. Leiskite prietaisui atvėsti.**

9.1 Prietaiso priežiūra

Išorinį prietaiso paviršių reguliariai valykite šiek tiek su drėkinta šluoste.

ĮSPĖJIMAS

Prietaisui valyti nenaudokite purkštuvo ar garo srautą pučiančio įrenginio! Saugokite, kad į prietaiso vidų nepatektų pašalinių daiktų.

9.2 Remontas

Reguliariai tikrinkite, ar visos išorinės prietaiso dalys nepažeistos ir ar visi valdymo elementai veikia neprikaištingai. Nenaudokite prietaiso, jeigu jo detalės yra apgadintos arba jo valdymo elementai veikia netinkamai. Jeigu reikia, atiduokite prietaisą remontuoti į įgaliotą „Hilti“ techninį centrą.

Prietaisą eksploatuokite tik naudodami rekomenduojamus šovinius ir galios nustatymus. Netinkamas šovinių pasirinkimas ar nustatyta per didelė kalimo galia gali būti ankstyvo prietaiso dalių gedimo priežastis.

ATSARGIAI

DX tipo prietaisų nešvarumuose yra medžiagų, galinčių pakenkti Jūsų sveikatai. **Stenkitės neįkvėpti valomų dulkių ar nešvarumų. Nuo dulkių / nešvarumų saugokite maisto produktus. Išvalę prietaisą, plaukite rankas. Prietaiso komponentų techninei priežiūrai / tepimui niekuomet nenaudokite tiršto tepalo. Tai gali sutrikdyti prietaiso veikimą. Naudokite tik „Hilti“ aerozolinę alyvą arba analogiškos kokybės produktus.**

9.3 Prietaiso techninės priežiūros vykdymas

Prietaiso techninę priežiūrą vykdykite tada, kai pradeda svyruoti jo galia, nebeuždegamas šovinys arba kai jūntamai pablogėja darbo komfortas. Konkrečiai tai reiškia: reikia didesnės spaudimo jėgos, padidėja gaiduko pasipriešinimas, sunku išimti šovinių juostą arba stringa užtaisymas.

9.3.1 Prietaiso išmontavimas 7

ATSARGIAI

Nuo atraminės plokštelės nuimant spyruoklinį lankelį, šis gali dideliu greičiu nuskrieti nuo atraminės plokštelės. **Saugokite save ir kitus asmenis nuo sužalojimų. Atraminę plokštelę laikykite taip, kad tokiu atveju spyruoklinis lankelis skriėtų žemyn.**

1. Žiedinę spyruoklę atsuktuvu arba vinimi pakelti ir sukti.
2. Atramą traukti atgal ir išimti.
3. Ištraukti įdėklą.
4. Nuimkite spyruoklinį lankelį. Tam naudokite tinkamą įrankį (pvz., atsuktuvą arba vinį).
5. Atraminę plokštelę su vinies kreipiančiąja nutraukite nuo stūmoklio įvorės.
6. Stūmoklį ištraukite iš stūmoklio įvorės.
7. Leiskite vinies kreipiančiajai slisti atgal iš atraminės plokštelės.

NURODYMAS Jeigu prietaisas stipriai užterštas, vinies kreipiančiąją iš atraminės plokštelės išimkite stūmokliu smūgiuodami iš priekio.

9.3.2 Stūmoklio nusidėvėjimo tikrinimas

NURODYMAS

Nenaudokite nusidėvėjusių stūmoklių ir neatlikite su stūmokliu jokių manipuliacijų.

Stūmoklį keiskite tada, kai:

- jis yra sulaužytas,
- jis yra per stipriai susidėvėjęs (pvz., segmentas lūžęs 90° kampu),
- stūmoklio žiedas įtrūkęs arba jo iš viso nėra,
- stūmoklis yra sulenktas (tikrinti ridenant lygiu paviršiumi).

9.3.3 Vinių kreipiančiosios nusidėvėjimo tikrinimas

Vinių kreipiančiąją keiskite tada, kai pažeistas jos vamzdis (pvz., sulinko, išplatėjo, sutrūkinėjo arba sulūžo).

9.3.4 Spyruoklinio lankelio nusidėvėjimo tikrinimas

Spyruoklinį lankelį keiskite, kai jis yra stipriai susidėvėjęs / sugniuždytas arba išplatėjęs.

9.3.5 Valymas 8 9 10 11

Prietaisą valykite ne rečiau kaip kartą per savaitę arba iškart po kiekvieno darbo, kai įkalamas didesnis vienių skaičius (maždaug po 3000 įkalimo operacijų).

Prietaiso dalis valykite naudodami atitinkamus šepetėlius.

1. Vinių kreipiančiąją ir atraminę plokštelę valykite iš vidaus ir iš išorės.
2. Stūmoklį ir stūmoklio žiedus valykite, kol jie taps paslankūs.
3. Iš vidaus ir iš išorės valykite stūmoklio įvorę.
4. Korpusą valykite iš vidaus.

9.3.6 Tepimas

Išvalytus / nuvalytus elementus šiek tiek papurkškite prietaiso komplekte esančia „Hilti“ aerozoline alyva. Naudokite tik „Hilti“ aerozolinę alyvą arba analogiškos kokybės produktus.

9.3.7 Prietaiso montavimas 12

NURODYMAS

Atsargiai elkitės su smulkiomis detalėmis. Yra pavojus jas pamesti.

1. Vinių kreipiančiąją įstatykite į atraminę plokštelę.
2. Stūmoklį stumkite į stūmoklio įvorę, kol atsirems.
3. Atraminę plokštelę su vinių kreipiančiąja uždėkite ant stūmoklio įvorės.

NURODYMAS Atraminės plokštelės ir stūmoklio įvorės grioveliai turi sutapti.

4. Spyruoklinį lankelį spauskite į įgilinimą.
5. Į prietaisą įstatykite įdėklą.

NURODYMAS Stūmoklio ir vinių kreipiančiosios griovelis turi sutapti su atramos anga.

6. Atramą stumkite į angą, žiedinę spyruoklę per atramą sukite atgal.

NURODYMAS Pasuktoje būsenoje atramą galima išimti ir vėl įdėti.

9.3.8 Tikrinimas

Atlikę techninės priežiūros ir remonto darbus, patikrinkite, ar yra sumontuoti ir ar veikia visi apsauginiai įtaisai.

NURODYMAS

Prietaiso parengtį galite patikrinti, neužtaisytą prietaisą (t. y. neįdėję į jį tvirtinimo elemento ir šovinio) prispausdami prie kieto paviršiaus ir iššaudami. Apie parengties būseną informuoja gerai girdimas gaiduko spragtelėjimas.

10 Gedimų aptikimas

ISPĖJIMAS

Prieš vykdant gedimų šalinimo darbus, prietaisas turi būti ištuštintas.

Gedimas	Galima priežastis	Gedimo šalinimas
Užtaisymui reikia didelės jėgos	Kaupiasi degimo produktų likučiai	Atlikti prietaiso techninę priežiūrą Žr. skyrių: 9.3 Prietaiso techninės priežiūros vykdymas
Reikia vis didesnės spaudimo jėgos	Kaupiasi degimo produktų likučiai	Atlikti prietaiso techninę priežiūrą Žr. skyrių: 9.3 Prietaiso techninės priežiūros vykdymas
Didėja gaiduko pasipriešinimas	Kaupiasi degimo produktų likučiai	Atlikti prietaiso techninę priežiūrą Žr. skyrių: 9.3 Prietaiso techninės priežiūros vykdymas
Sunku išimti šovinių juostą	Kaupiasi degimo produktų likučiai	Atlikti prietaiso techninę priežiūrą Žr. skyrių: 9.3 Prietaiso techninės priežiūros vykdymas

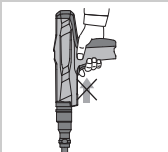
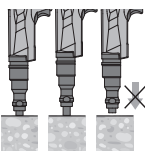
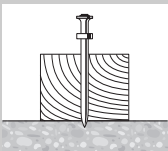
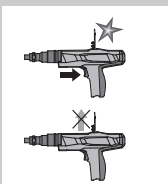
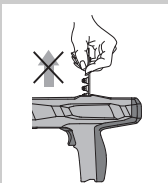
Gedimas	Galima priežastis	Gedimo šalinimas
Prietaiso negalima paleisti 	Prietaisas neužtaisytas. Šovinyš jau išnaudotas. Prietaisas nebuvo visiškai prispaustas	Žr. skyrių: 8.5 Prietaiso užtaisyimas 5 Atliekant užtaisymą, tuščią šovinį perstumti toliau arba šovinių juostą perstumti ranka. Prietaisą prispausti visiškai Atlikti prietaiso techninę priežiūrą Žr. skyrių: 9.3 Prietaiso techninės priežiūros vykdymas
Prietaisas užstrigo 	Prietaisas per daug užterštas. Pažeistas stūmoklis Prietaisas pažeistas	Prietaisą išvalyti. Žr. skyrių: 9.3 Prietaiso techninės priežiūros vykdymas Stūmoklį patikrinti ir, jeigu reikia, pakeisti Žr. skyrių: 9.3.2 Stūmoklio nusidėvėjimo tikrinimas Jeigu problema išlieka: susisiekti su „Hilti“ techniniu centru.
Blogas uždegimas arba jo nėra: mažesnis nei įprasta garso stiprumas. Tvirtinimo elementas į pagrindą įkalamas tik iš dalies 	Netinkama stūmoklio padėtis Blogi šoviniai	Šovinių juostą išimti ir prietaisą užtaisyti. Žr. skyrių: 8.5 Prietaiso užtaisyimas 5 Pakeisti šovinių juostą (jeigu reikia, paimti naują / sausą pakuotę) Jeigu problema išlieka: atlikti prietaiso techninę priežiūrą. Žr. skyrių: 9.3 Prietaiso techninės priežiūros vykdymas
Šovinių juosta neperstumtama 	Pažeista šovinių juosta Prietaisas per daug užterštas. Prietaisas pažeistas	Pakeisti šovinių juostą Prietaisą išvalyti. Žr. skyrių: 9.3 Prietaiso techninės priežiūros vykdymas Jeigu problema išlieka: susisiekti su „Hilti“ techniniu centru.
Negalima išimti šovinių juostos 	Prietaisas perkaitęs	Leisti prietaisui atvėsti Paskui šovinių juostą atsargiai išimti iš prietaiso ĮSPĖJIMAS Nebandykite išimti šovinius iš dėtvės juostos ar iš prietaiso naudodami jėgą. Jeigu problema išlieka: susisiekti su „Hilti“ techniniu centru.

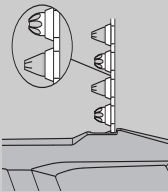
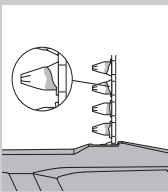
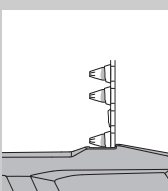
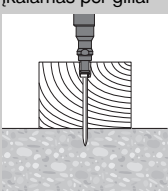
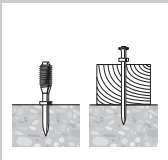
Gedimas	Galima priežastis	Gedimo šalinimas
<p>Šovinio negalima padegti.</p> 	<p>Blogas šoviny Prietaisas užterštas</p>	<p>Šovinių juosta perstumti per vieną šovinį. Atlikti prietaiso techninę priežiūrą. ĮSPĖJIMAS Užtikrinkite, kad būtų naudojami tinkami ir neprikaištingos būklės šoviniai. Žr. skyrių: 9.3 Prietaiso techninės priežiūros vykdymas Jeigu prietaiso negalima išardyti: susisiekti su „Hilti“ techniniu centru.</p>
<p>Šovinių juosta lydosi</p> 	<p>Įkalant, prietaisas per ilgai laikomas prispaustas Per didelis kalimo dažnis</p>	<p>Prieš prietaisą paleidžiant, prispaudus laikyti trumpiau. Išimti šovinių juosta. Darbą nedelsiant nutraukti. Išimti šovinių juosta ir leisti prietaisui atvėsti. ĮSPĖJIMAS Nebandykite išimti šovinius iš dėtvės juostos ar iš prietaiso naudodami jėgą. Prietaisą išvalyti ir išimti laisvus šovinius. Jeigu prietaiso negalima išardyti: susisiekti su „Hilti“ techniniu centru.</p>
<p>Šoviny iškrenta iš šovinių juostos</p> 	<p>Per didelis kalimo dažnis</p>	<p>Darbą nedelsiant nutraukti. Išimti šovinių juosta ir leisti prietaisui atvėsti. ĮSPĖJIMAS Nebandykite išimti šovinius iš dėtvės juostos ar iš prietaiso naudodami jėgą. Prietaisą išvalyti ir išimti laisvus šovinius. Jeigu prietaiso negalima išardyti: susisiekti su „Hilti“ techniniu centru.</p>
<p>Stūmoklis atsitrenkia į tvirtinimo paviršius / tvirtinimo elementas įkalamas per giliai</p> 	<p>Per trumpas tvirtinimo elementas Tvirtinimo elementas be poveržlės Per didelė galia</p>	<p>Naudoti ilgesnį tvirtinimo elementą. Kalant į medieną, naudoti tvirtinimo elementus su poveržlėmis. Naudoti silpnesnius šovinius.</p>
<p>Tvirtinimo elementas įkalta per sekliai</p> 	<p>Per ilgas tvirtinimo elementas Per maža galia</p>	<p>Naudoti trumpesnį tvirtinimo elementą. NURODYMAS Laikytis minimalių reikalavimų įkalimo gyliui. Vietiniame „Hilti“ techniniame centre įsigykite „Tvirtinimo technikos žinyną“. Naudoti stipresnius šovinius.</p>

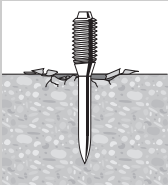
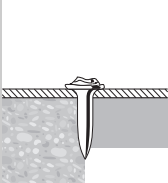
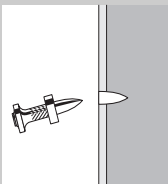
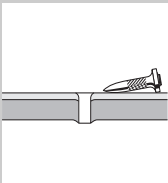
Gedimas	Galima priežastis	Gedimo šalinimas
Linksta vinis 	Kietas paviršius (plienas, betonas) Betone yra kietų ir / arba stambių užpildų. Sekliai po betono paviršiumi yra plieninės armatūros strypas.	Naudoti stipresnius šovinius. Naudoti stipresnius šovinius. Naudokite vinis DX 460 su DX-Kwik (su pirminiu pragrėžimu). Naudoti trumpesnes vinis. Naudoti platesnio pritaikymo (kietesnes) vinis. Naudokite vinis DX 460 su DX-Kwik (pirminis pragrėžimas). Tvirtinkite kitoje vietoje.
Ištrupa betonas 	Kietas / senas betonas Betone yra kietų ir / arba stambių užpildų.	Naudoti trumpesnes vinis. Naudoti stipresnius šovinius. Naudokite vinis DX 460 su DX-Kwik (su pirminiu pragrėžimu).
Pažeista vinies galvutė 	Per didelė galia Viršytos pritaikymo ribos (labai kietas pagrindas) Pažeistas stūmoklis	Naudoti silpnesnius šovinius. Naudoti platesnio pritaikymo (kietesnes) vinis. Stūmoklį pakeisti.
Vinis įkalama į pagrindą nepakankamai giliai 	Per maža galia Viršytos pritaikymo ribos (labai kietas pagrindas) Netinkama sistema Netinkama stūmoklio padėtis	Naudoti stipresnius šovinius. Naudoti platesnio pritaikymo (kietesnes) vinis. Naudoti stipresnę sistemą, pvz., DX 460. Šovinių juostą išimti ir prietaisą užtaisyti. Žr. skylių: 8.5 Prietaiso užtaisyimas 5
Įkalta vinis nesilaiko medžiagoje 	Plonas plieninis pagrindas	Naudoti kitokius šovinius. Naudoti vinis, skirtas ploniems plieniniams pagrindams. DX netinka naudoti, kai plieninio pagrindo storis < 3 mm.

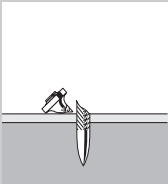
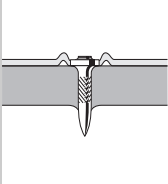
Gedimas	Galima priežastis	Gedimo šalinimas
Vinis lūžta 	Per maža galia Viršytos pritaikymo ribos (labai kietas pagrindas) Netinkama sistema	Naudoti stipresnius šovinius. Naudoti trumpesnes vinis. Naudoti platesnio pritaikymo (kietesnes) vinis. Naudoti stipresnę sistemą, pvz., DX 460.
Vinies galvutė praduria pritvirtintą medžiagą (skardą) 	Per didelė galia	Naudoti silpnesnius šovinius. Naudoti vinis su cilindru („Top Hat“). Naudoti vinis su poveržle.

11 Utilizacija



„Hilti“ prietaisai pagaminti iš perdirbamų medžiagų. Prieš utilizuojant perdirbamas medžiagas, jas reikia teisingai išrūšiuoti. Daugelyje šalių „Hilti“ jau priima perdirbimui iš savo klientų nebereikalingus senus prietaisus. Apie tai galite pasiteirauti artimiausiame „Hilti“ klientų aptarnavimo skyriuje arba prietaiso pardavėjo.

12 Gamintojo teikiama garantija

Jeigu turite klausimų dėl garantinio aptarnavimo sąlygų, kreipkitės į vietinį „Hilti“ prekybos partnerį.

13 EB atitikties deklaracija (originali)

Pavadinimas:	Viniakalė
Tipas:	DX 2
Karta:	01
Pagaminimo metai:	2014

Priimdami visą atsakomybę pareiškiame, kad šis gaminytis atitinka šių direktyvų ir normų reikalavimus: 2006/42/EB, 2011/65/ES.

Hilti Corporation, Feldkircherstrasse 100,
FL-9494 Schaan

Norbert Wohlwend
Head of Quality & Processes Management
BU Direct Fastening
02/2014

Lars Taenzler
Head of BU Direct Fastening
BU Direct Fastening
02/2014

Techninė dokumentacija saugoma:

Hilti Entwicklungsgesellschaft mbH
Zulassung Elektrowerkzeuge
Hiltistrasse 6
86916 Kaufering
Deutschland

14 CIP bandymų patvirtinimas

Šalims – Tarptautinės rankinių šaunamųjų ginklų bandymo komisijos (CIP) narėms, kurioms negalioja ES ir ELPA teisė, galioja: „Hilti“ prietaisas DX 2 atlaikė tipinius bandymus ir turi leidimą eksploatuoti, taip pat jis yra patikrintas sistemoje. Remiantis šiais bandymais, ant prietaiso yra pritvirtintas kvadratinės formos PTB (Vokietijos Fede-

ralinė fizikinė-techninė žinyba) leidimo ženklas su įrašytu leidimo numeriu S 830. Taip „Hilti“ garantuoja, kad prietaisas atitinka aprobuotą konstrukciją. Apie naudojimo metu pastebėtus neleistinus trūkumus reikia pranešti atsakingam leidimus išduodančio organo (PTB) vadovui bei minėtos nuolatinės tarptautinės komisijos (CIP) biurui.

15 Naudotojo sveikata ir saugumas

15.1 Informacija apie keliamą triukšmą

Šovinių energiją naudojanti viniakalė

Tipas	DX 2
Modelis	Serija
Kalibras	6.8/11
Naudojimas	20 mm storio klijuotos medienos tvirtinimas prie betono (C40) vinimis X-U47 P8

Deklaruotos triukšmo parametų matavimo reikšmės pagal Mašinų direktyvą 2006/42/EB ir E DIN EN 15895

Garso stiprumo lygis, $L_{WA, 1s}^1$	101 dB (A)
Skleidžiamo garso slėgio lygis darbo vietoje, $L_{pA, 1s}^2$	104 dB (A)
Maksimalus skleidžiamo garso slėgio lygis, $L_{pC, peak}^3$	139 dB (C)
1 ± 2 dB (A)	
2 ± 2 dB (A)	
3 ± 2 dB (C)	

Naudojimo ir pastatymo sąlygos: Viniakalės pastatymas ir naudojimas pagal E DIN EN 15895-1 įmonės Müller-BBM GmbH beidėje bandymų laboratorijoje. Aplinkos sąlygos bandymų laboratorijoje atitinka DIN EN ISO 3745.

Bandymų metodai: Pagal E DIN EN 15895, DIN EN ISO 3745 ir DIN EN ISO 11201 – Triukšmo matavimo apgautuose paviršiuose laisvajame garso lauke virš atspindinčiosios plokštumos metodas.

PASTABA: Išmatuotos triukšmo emisijos reikšmės ir jų matavimo paklaida atitinka matuojant laukų triukšmo parametru viršutinę ribą.

Esant kitoms eksploatacijos sąlygoms, galima gauti kitokias triukšmo emisijos reikšmes.

15.2 Vibracija

Pagal 2006/42/ES nurodyta suminė vibracijų reikšmė neviršija $2,5 \text{ m/s}^2$.

Daugiau informacijos apie naudotojo sveikatą ir saugumą galima rasti „Hilti“ tinklalapyje www.hilti.com/hse.



Hilti Corporation

LI-9494 Schaan

Tel.: +423/234 21 11

Fax: +423/234 29 65

www.hilti.com

Hilti = registered trademark of Hilti Corp., Schaan
Pos. 1_lv_lt_et | 20140902



2083409