

HILTI

BX 3-ME

BX 3-IF

Latviešu





1 Informācija par dokumentāciju

1.1 Apzīmējumu skaidrojums



1.1.1 Brīdinājumi

Brīdinājumi pievērš uzmanību bīstamībai, kas pastāv, strādājot ar izstrādājumu. Tiek lietoti šādi signālvārdi kopā ar simbolu:

	BĪSTAMI! Pievērš uzmanību draudošām briesmām, kas var izraisīt smagas traumas vai nāvi.
	BRĪDINĀJUMS! Pievērš uzmanību iespējami bīstamai situācijai, kas var izraisīt smagas traumas vai pat nāvi.
	UZMANĪBU! Norāda uz iespējami bīstamām situācijām, kas var izraisīt vieglas traumas vai materiālos zaudējumus.







1.1.2 Simboli

Šajā dokumentācijā tiek lietoti šādi simboli:

	Pirms lietošanas izlasiet instrukciju
	Brīdinājums par vispārēju bīstamību
	Norādījumi par lietošanu un cita noderīga informācija





1.1.3 Simboli uz izstrādājuma

Tiek lietoti šādi simboli uz izstrādājuma:

	Vispārīgs prasības simbols
	Lietojiet aizsargbrilles
	Lietojiet ausu aizsargus
	Lietojiet aizsargķiveri
	Nododiet otrreizējai pārstrādei
	Līdzstrāva

1.1.4 Apzīmējumi attēlos

Šajā instrukcijā iekļautie attēli ir paredzēti, lai radītu principiālu izpratni par izstrādājumu, un var atšķirties no izstrādājuma faktiskās versijas.

	Šie skaitļi norāda uz attiecīgajiem attēliem, kas atrodami šīs instrukcijas sākumā..
	Attēlu numerācija atbilst veicamo darbību secībai un var atšķirties no tekstā lietotās darbību numerācijas.
	Pozīciju numuri tiek lietoti attēlā Pārskats un norāda uz leģendas numuriem sadaļā Izstrādājuma pārskats . Sadaļā "Izstrādājuma pārskats" leģendas numuri ir atsauce uz šiem pozīciju numuriem.
	Šī simbola uzdevums ir pievērst īpašu uzmanību izstrādājuma lietošanas laikā.

1.2 Par šo dokumentāciju

- ▶ Pirms ekspluatācijas sākšanas obligāti izlasiet šo lietošanas instrukciju. Tas ir priekšnoteikums darba drošībai un izstrādājuma lietošanai bez traucējumiem.
- ▶ Ievērojiet drošības norādījumus un brīdinājumus, kas atrodami šajā dokumentācijā un uz izstrādājuma.

- ▶ Šī dokumentācija ir aprakstītā izstrādājuma neatņemama sastāvdaļa un, nododot izstrādājumu citām personām, jānodod kopā ar to.

1.3 Izstrādājuma informācija

Hliti Izstrādājumi ir paredzēti profesionāliem lietotājiem, un to lietošanu, apkopi un remontu drīkst veikt tikai atbilstīgi pilnvarots un instruēts personāls. Personālam ir jābūt labi informētam par iespējamiem riskiem, kas var rasties darba laikā. Izstrādājums un tā papildaprīkojums var radīt bīstamas situācijas, ja to uztic neprofesionālam personālam vai nelieto atbilstīgi nosacījumiem. Iekārtas tipa apzīmējums un sērijas numurs ir norādīti uz identifikācijas datu plāksnītes.

- ▶ Ierakstiet sērijas numuru zemāk redzamajā tabulā. Izstrādājuma dati jānorāda, vēršoties mūsu pārstrāvēniecībā vai servisā.

Izstrādājuma dati

Tips:	BX 3-ME BX 3-IF
Paaudze:	01
Sērijas numurs:	

2 Drošība

2.1 Drošība

Nākamajā nodaļā atrodami drošības norādījumi aptver visus vispārīgos drošības norādījumus attiecībā uz elektroiekārtām, kas jāietver lietošanas instrukcijā saskaņā ar spēkā esošajām normām. Līdz ar to instrukcijā var būt norādījumi, kas uz konkrēto iekārtu neattiecas.

2.1.1 Vispārīgi drošības norādījumi darbam ar elektroiekārtām

⚠ BRĪDINĀJUMS! Izlasiet visus drošības norādījumus un instrukcijas. Šeit izklāstīto drošības norādījumu un instrukciju neievērošana var izraisīt elektrošoku, ugunsgrēku un/vai nopietnas traumas.

Saglabājiet visus drošības norādījumus un instrukcijas turpmākai lietošanai.

Drošības norādījumos lietotais apzīmējums "elektroiekārta" attiecas uz iekārtām ar tīkla barošanu (ar barošanas kabeli) un iekārtām ar barošanu no akumulatora (bez kabeļa).

Drošība darba vietā

- ▶ **Uzturiet darba vietā tīrību un kārtību un nodrošiniet labu apgaismojumu.** Nekārtīgā darba vietā vai sliktā apgaismojumā var viegli notikt nelaimes gadījums.
- ▶ **Nestrādājiet ar elektroiekārtu sprādzienbīstamā vidē, kur atrodas uzliesmojoši šķidrumi, gāzes vai putekļi.** Darbības laikā elektroiekārtas mēdz dzirkstēļot, un tas var izraisīt viegli degošu putekļu vai tvaiku aizdegšanos.
- ▶ **Lietojot elektroiekārtu, nelaujiet nepiederošām personām un jo īpaši bērniem tuvoties darba vietai.** Citu personu klātbūtne var novērst uzmanību, un tā rezultātā jūs varat zaudēt kontroli pār iekārtu.

Elektrodrošība

- ▶ **Elektroiekārtas kontaktdakšai jāatbilst elektrotīkla kontaktligzdai. Kontaktdakšas konstrukciju nedrīkst nekādā veidā mainīt. Kopā ar elektroiekārtām, kurām ir aizsargzeme, nedrīkst lietot adapteru spraudņus.** Neizmainītas konstrukcijas kontaktdakša, kas atbilst kontaktligzdai, ļauj samazināt elektrošoka risku.
- ▶ **Darba laikā nepieskarieties saņemtiem priekšmetiem, piemēram, caurulēm, radiatoriem, plītim vai ledusskapjiem.** Pieskaroties saņemtiem virsmām, pieaug risks saņemt elektrisko triecienu.
- ▶ **Nelietojiet elektroiekārtu lietus laikā, neturiet to mitrumā.** Mitrumam iekļūstot elektroiekārtā, pieaug risks saņemt elektrisko triecienu.
- ▶ **Nenesiet un nepakariniet elektroiekārtu aiz barošanas kabeļa un neraujiet aiz kabeļa, ja vēlaties atvienot iekārtu no elektrotīkla kontaktligzdas. Sargājiet elektrokabeļi no karstuma, eļļas, asām šķautnēm un iekārtas kustīgajām daļām.** Bojāts vai sapīņķerējis elektrokabeļis var kļūt par cēloni elektrošokam.
- ▶ **Darbinot elektroiekārtu ārpus telpām, izmantojiet tās pievienošanai vienīgi tādus pagarinātāja-kabeļus, kas ir paredzēti lietošanai brīvā dabā.** Lietojot elektrokabeļi, kas ir piemērots darbam ārpus telpām, samazinās elektrošoka risks.
- ▶ **Ja elektroiekārtas izmantošana slapjā vidē ir obligāti nepieciešama, lietojiet bojājumstrāvas aizsargslēdzi.** Bojājumstrāvas slēdža lietošana samazina elektrošoka risku.

Personiskā drošība

- ▶ **Strādājiet ar elektroiekārtu uzmanīgi, darba laikā saglabājiet paškontroli un rīkojieties saskaņā ar veselo saprātu. Ar elektroiekārtu nedrīkst strādāt personas, kas ir nogurušas vai atrodas narkotiku, alkohola vai medikamentu ietekmē.** Mirklis neuzmanības, strādājot ar elektroiekārtu, var novest pie nopietnām traumām.
- ▶ **Izmantojiet individuālos aizsardzības līdzekļus un darba laikā vienmēr nēsājiet aizsargbrilles.** Individuālo aizsardzības līdzekļu (putekļu aizsargmaskas, neslidošu apavu un aizsargķiveres vai ausu aizsargu) lietošana atbilstoši elektroiekārtas tipam un veicamā darba raksturam ļauj izvairīties no savainojumiem.
- ▶ **Nepieļaujiet iekārtas nekontrolētās ieslēgšanās iespēju. Pirms pievienošanas elektrotīklam, akumulatora ievietošanas, elektroiekārtas satvēršanas vai pārvietošanas pārliecinieties, ka tā ir izslēgta.** Ja iekārtas pārvietošanas laikā pirksts atrodas uz slēdža vai ja ieslēgta iekārta tiek pievienota elektrotīklam, var notikt nelaimes gadījums.
- ▶ **Pirms elektroiekārtas ieslēgšanas jānoņem visi regulēšanas piederumi un uzgriežņu atslēgas.** Regulēšanas piederumi vai uzgriežņu atslēga, kas iekārtas ieslēgšanas brīdī atrodas iekārtā, var radīt traumas.
- ▶ **Izvairieties no nedabiskām pozām. Darba laikā vienmēr saglabājiet līdzsvaru un nodrošinieties pret paslīdēšanu.** Tas atvieglos elektroiekārtas vadību neparedzētās situācijās.
- ▶ **Izvēlieties darbam piemērotu apģērbu. Darba laikā nenēsājiet brīvi plandošas drēbes un rotaslietas. Netuviniet matus, apģērbu un aizsargcimdus iekārtas kustīgajām daļām.** Vaļīgas drēbes, rotaslietas un gari mati var ieķerties iekārtas kustīgajās daļās.
- ▶ **Ja elektroiekārtas konstrukcija ļauj pievienot putekļu nosūkšanas vai savākšanas ierīci, sekojiet, lai tā būtu pievienota un tiktu darbināta pareizi.** Putekļu nosūcēja lietošana samazina putekļu kaitīgo ietekmi.

Elektroiekārtas lietošana un apkope

- ▶ **Nepārslodojiet elektroiekārtu. Katram darbam izvēlieties piemērotu iekārtu.** Elektroiekārta darbosies labāk un drošāk pie nominālās slodzes.
- ▶ **Nelietojiet elektroiekārtu, ja ir bojāts tās slēdzis.** Elektroiekārta, ko nevar ieslēgt un izslēgt, ir bīstama un nekavējoties jānodod remontā.
- ▶ **Pirms iestatījumu veikšanas, aprīkojuma daļu nomaiņas vai iekārtas novietošanas glabāšanā atvienojiet kontaktdakšu no elektrotīkla un/vai noņemiet akumulatoru.** Šādi jūs novērsīsit elektroiekārtas nejaušas ieslēgšanās risku.
- ▶ **Elektroiekārtu, kas netiek darbināta, uzglabājiet piemērotā vietā. Neļaujiet lietot iekārtu personām, kas nav iepazinušās ar tās funkcijām un izlasījušās šo lietošanas instrukciju.** Ja elektroiekārtu lieto nekompetentas personas, tas var apdraudēt cilvēku veselību.
- ▶ **Rūpīgi veiciet elektroiekārtu apkopi. Pārbaudiet, vai kustīgās daļas darbojas bez traucējumiem un neķeras un vai kāda no daļām nav salauzta vai bojāta un tādējādi netraucē elektroiekārtas nevainojamu darbību. Raugieties, lai pirms iekārtas lietošanas tiktu nomainītas vai saremontētas bojātās daļas.** Daudzi nelaimes gadījumi notiek tāpēc, ka elektroiekārtām nav nodrošināta pareiza apkope.
- ▶ **Griezējinstrumentiem vienmēr jābūt uzasinātiem un tīriem.** Rūpīgi kopti griezējinstrumenti ar asām šķautnēm retāk iestrēgst un ir vieglāk vadāmi.
- ▶ **Lietojiet elektroiekārtu, piederumus, maināmos instrumentus utt. saskaņā ar šiem norādījumiem. Jāņem vērā arī konkrētie darba apstākļi un veicamās operācijas īpatnības.** Elektroiekārtu lietošana citiem mērķiem, nekā to ir paredzējis ražotājfirma, ir bīstama un var izraisīt neparedzamas sekas.

Ar akumulatoru darbināmas iekārtas lietošana un apkope

- ▶ **Akumulatora uzlādei jālieto tikai ražotāja ieteiktie lādētāji.** Noteikta veida akumulatoriem paredzēts lādētājs kļūst ugunsbīstams, ja to izmanto ar cita veida akumulatoriem.
- ▶ **Izmantojiet elektroiekārtas barošanai tikai tai paredzētos akumulatorus.** Cita tipa akumulatoru lietošana var izraisīt iekārtas un/vai akumulatora aizdegšanos.
- ▶ **Laikā, kad akumulators ir atvienots no iekārtas, nepieļaujiet tā kontaktu saskaršanos ar saspurdēm, monētām, atslēgām, naglām, skrūvēm vai citiem nelieliem metāla priekšmetiem, kas varētu izraisīt īssavienojumu.** Ja starp akumulatora kontaktiem rodas īssavienojums, tas var sadegt vai kļūt par ugunsgrēka cēloni.
- ▶ **Nepareizi lietojot akumulatoru, no tā var izplūst šķidrums. Nepieļaujiet tā nokļūšanu uz ādas. Ja tas tomēr nejauši ir noticis, noskalojiet ar ūdeni. Ja šķidrums iekļūst acīs, izskalojiet acis un nekavējoties griezieties pie ārsta.** No akumulatora izplūdušais šķidrums var izraisīt ādas kairinājumu vai apdegumus.

Serviss

- ▶ **Uzdodiet elektroiekārtas remontu veikt tikai kvalificētam personālam, kas izmanto vienīgi oriģinālās rezerves daļas.** Tikai tā ir iespējams saglabāt iekārtas funkcionālo drošību.

2.1.2 Norādījumi par drošību darbā ar montāžas iekārtām

- ▶ **Vienmēr pieņemiet, ka elektroiekārtā atrodas naglas.** Neapdomīga rīcība ar montāžas iekārtu var izraisīt negaidītu stiprinājuma elementu izšaušanu un savainošanos.
- ▶ **Nekādā gadījumā nevērsiet iekārtu pret sevi vai citiem cilvēkiem.** Negaidīta aktivēšana izraisa naglas izšaušanu, kas var radīt traumas.
- ▶ **Aktivējiet elektroiekārtu tikai tad, kad tā ir kārtīgi piespiesta darba virsmai.** Ja elektroiekārtā neatrodas saskarē ar virsmu, nagla var atsisties un atlēkt no stiprinājuma vietas.
- ▶ **Ja elektroiekārtā iestrēgst nagla, atvienojiet iekārtu no elektrotīkla vai akumulatora.** Ja montāžas iekārtā ir pievienota barošanas avotam, iestrēgušās naglas izņemšanas laikā tā var nejauši tikt aktivēta.
- ▶ **Izņemot iestrēgušu naglu, ievērojiet piesardzību.** Sistēma var būt nospriegota un ar spēku izstumt naglu, kamēr jūs mēģināt novērst iestrēgšanu.

BX 3-ME

- ▶ **Pirms veikt elektrisko vadu nostiprināšanu, pārliecinieties, ka vadi nav zem sprieguma. Satveriet iekārtu tikai aiz izolētajām rokturu virsmām.** Lietojiet tikai tādas naglas, kas ir paredzētas elektrisko vadu izolācijai. Pārbaudiet, vai nagla nav sabojājusi elektriskā vada izolāciju. Ja nagla ir sabojājusi elektriskā vada izolāciju, pastāv elektriskās strāvas trieciena un aizdegšanās risks.

BX 3-IF

- ▶ **Nelietojiet šo montāžas iekārtu elektrisko vadu stiprināšanai.** Tā nav paredzēta elektroinstalāciju ierīkošanai un var radīt elektrības kabelu izolācijas bojājumus, kas rada elektriskās strāvas trieciena vai aizdegšanās risku.

2.1.3 Papildnorādījumi par drošību

Drošs un rūpīgs darbs ar montāžas iekārtām

- ▶ **Neveiciet nekādas neatļautas manipulācijas un nemēģiniet pārveidot iekārtu.**
- ▶ **Marķējot iekārtu ar individuālām atšķirības zīmēm, nesabojājiet tās korpusu.**
- ▶ **Pirms darba pārtraukumiem, tīrīšanas, servisa un apkopes darbiem, kā arī pirms iekārtas novietošanas glabāšanā un transportēšanas vienmēr izņemiet no tās akumulatoru un stiprinājuma elementus.**
- ▶ **Ja iekārtā netiek lietota, tad tā ir jāuzglabā drošā vietā.** Iekārtas, kas netiek lietotas, jāglabā sausā, augstu novietotā vai noslēdzamā vietā, kur tām nevar piekļūt bērni.
- ▶ **Darbināšanas laikā turiet iekārtu ar saliektām rokām (nevis izstieptām).**
- ▶ **Aktivējiet drošības slēdzi tikai tad, kad iekārtā ir vertikāli piespiesta pie virsmas, un ievērojiet noteikto atstatumu no malām un aksiāli (skat. naglu tehniskās informācijas lapu).**
- ▶ **Izņemot stiprinājuma elementus, iekārtā vienmēr jāsatver cieši un jātur taisnā leņķī attiecībā pret virsmu.** Tādējādi tiks novērsta stiprinājuma elementa izkustēšanās no pamata materiāla.
- ▶ **Nekādā gadījumā neveiciet iedzišanas procesu, lai uzlabotu jau iedzītas naglas vai tapas fiksāciju.** Stiprinājuma elementi var salūzt un iestrēgt.
- ▶ **Nemēģiniet iedzīt stiprinājuma elementus jau esošās atverēs, izņemot gadījumus, kad to iesaka Hilti.**
- ▶ **Vienmēr ievērojiet norādījumus par lietošanu.**
- ▶ **Nesatveriet un neturiet iekārtu aiz tās priekšējā izvirkājuma.**
- ▶ **Nelietojiet magazīnu kā rokturi.**
- ▶ **Nelietojiet iekārtu kā instrumentu radīšanai.**
- ▶ **Nekādā gadījumā nepieļaujiet iekārtas nokrišanu.**
- ▶ **Nejausa aktivēšana izraisa naglas izšaušanu, kas var radīt traumas. Nespiediet iekārtu pret rokām vai citām ķermeņa daļām, vai citiem cilvēkiem.** Ja iekārtas darbībā ir radušies traucējumi, izņemiet no tās akumulatoru, piespiediet iekārtu pie virsmas un nospiediet drošības slēdzi.
- ▶ **Nepieļaujiet iekārtas pārkāršanu, ko var izraisīt ventilācijas spraugu aizsegšana, piemēram, strādājot ar abām rokām.**
- ▶ **Ja iekārtā pārkarst, tai jāļauj atdzist.** Nepārsniedziet maksimālo iedzišanas frekvenci.
- ▶ **Nelietojiet iekārtu, ja ir bojātas vai demontētas aizsargierīces.**

Rūpīga ar akumulatoru darbināmo iekārtu lietošana

- ▶ Ievērojiet īpašos norādījumus par litija jonu akumulatoru transportēšanu, uzglabāšanu un ekspluatāciju.
- ▶ Sargājiet akumulatorus no augstas temperatūras un uguns. Pastāv eksplozijas risks.
- ▶ Akumulatorus nedrīkst izjaukt, saspiest, sakarsēt virs 80 °C (176 °F) vai sadedzināt. Pretējā gadījumā iespējams ugunsgrēks, eksplozija vai ķīmiskie apdegumi.
- ▶ Vienmēr lietojiet tikai tādus akumulatorus, kas paredzēti attiecīgajai iekārtai. Akumulatoru aizstāšana ar citiem vai izmantošana mērķiem, kam tie nav paredzēti, var izraisīt aizdegšanos un eksploziju.
- ▶ Nelietojiet akumulatorus kā enerģijas avotu citām ierīcēm, kam tie nav paredzēti.
- ▶ Akumulatora ievietošanai vai izņemšanai nelietojiet pārmērīgu spēku.
- ▶ Bojātus akumulatorus (piemēram, akumulatorus ar plaisām, salūzušām daļām, saliektiem, iespiestiem un/vai izvilktiem kontaktiem) nedrīkst ne lādēt, ne izmantot.
- ▶ Nepieļaujiet akumulatora īssavienojumu. Pirms ievietot akumulatoru, pārbaudiet, vai uz akumulatora vai iekārtas kontaktiem nav svešķermeņu. Akumulatora kontaktu īssavienojuma gadījumā iespējama aizdegšanās, eksplozija vai ķīmiskie apdegumi.
- ▶ Nelietojiet iekārtu lietū vai mitrā vidē.
- ▶ Nepieļaujiet mitruma iekļūšanu. Mitruma iekļūšana iekārtā var izraisīt īssavienojumu, kas savukārt var kļūt par cēloni apdegumiem vai ugunsgrēkam.

Darba vieta

- ▶ **Nemēģiniet nostiprināt elementus pārāk cietā materiālā, piemēram, metinātā tēraudā vai čugunā.** Šādos materiālos stiprinājuma elementi var netikt pareizi nostiprināti un salūzt.
- ▶ **Nemēģiniet nostiprināt elementus pārāk mīkstā materiālā, piemēram, kokā un ģipškartonā.** Šādos materiālos stiprinājuma elementi var netikt pareizi nostiprināti un iziet cauri materiālam.
- ▶ **Nemēģiniet nostiprināt elementus pārāk trauslā materiālā, piemēram, stiklā vai flīzēs.** Šādos materiālos stiprinājuma elementi var netikt pareizi nostiprināti un izraisīt materiāla šķembu atdalīšanos.
- ▶ **Pirms elementu nostiprināšanas pārliecinieties, ka darba virsmas pretējā pusē nevar tikt savainoti cilvēki vai sabojāti priekšmeti.**
- ▶ **Gādājiet, lai rokturi būtu sausi, tīri, nenotraipīti ar eļļu un smērvielām.**
- ▶ Putekļi, ko rada tādi materiāli kā, piemēram, svīnu saturoša krāsa, daži koksnes veidi, betons, mūris un ieži, kas satur kvarcu, kā arī minerāli un metāls, var būt kaitīgi veselībai. Saskare ar šiem putekļiem vai to ieelpošana var izraisīt lietotāja vai citu tuvumā esošo personu alerģiskas reakcijas un/vai elpceļu sasilšanas. Noteikti putekļu veidi, piemēram, ozola un skābarža koksnes putekļi, tiek uzskatīti par kancerogēniem - sevišķi kopā ar kokapstrādē izmantojamām vielām (hromātiem, koksnes aizsarglīdzekļiem). Azbestu saturošus materiālus drīkst apstrādāt tikai kompetenti speciālisti. **Ja iespējams, lietojiet putekļu nosūcēju. Ja nepieciešams, valkājiet elpceļu aizsargmasku, kas paredzēta attiecīgajam putekļu veidam. Nodrošiniet darba vietā labu ventilāciju. Ievērojiet jūsu valstī spēkā esošos normatīvus, kas regulē attiecīgo materiālu apstrādi.**

Mehāniskās drošības pasākumi

- ▶ Jālieto tikai tādi stiprinājuma elementi, kas ir paredzēti konkrētajai iekārtai un apstiprināti lietošanai.

Personīgā drošība

- ▶ **Lietojiet dzirdes aizsargapriekojumu.** Trokšņa iedarbība var radīt dzirdes zudumu.
- ▶ **Strādājiet ar pārtraukumiem un veiciet atslābināšanās un pirkstu vingrinājumus, kas uzlabo asinsriti.**
- ▶ **Iekārta nav paredzēta neapmācītiem lietotājiem.** Raugieties, lai iekārta nebūtu pieejama bērniem.
- ▶ **Lai nenoberztu rokas, intensīvi strādājot ar iekārtu, valkājiet aizsargcimdus.**

Elektrodrošība

- ▶ Nosegti elektrības kabeli, gāzes un ūdens apgādes caurules var izraisīt īpašu bīstamību, ja tos darba laikā sabojā. **Piemēram, ar metāla detektora palīdzību, pirms darba sākšanas pārbaudiet, vai zem apstrādājamās virsmas neatrodas apslēpti elektriskie vadi, gāzes vai ūdens caurules.** Iekārtas ārējās metāla daļas var būt zem sprieguma, ja, piemēram, darba laikā nejausi tiek bojāts elektriskais vads.

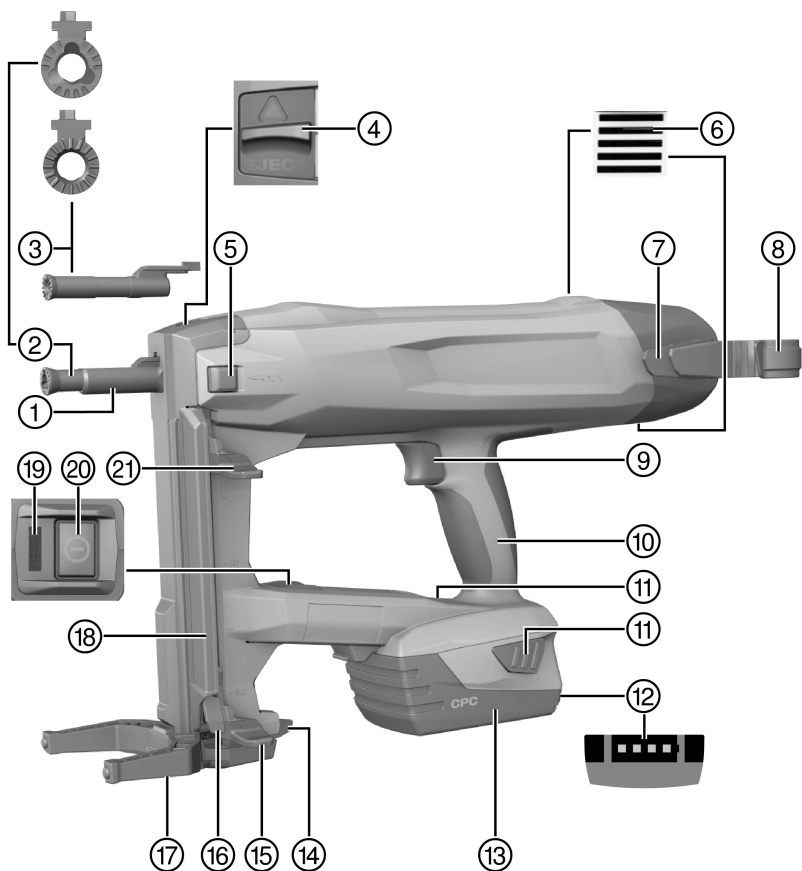

- | | |
|---|--------------------------------------|
| ① Iekārtas izvirkājums | ⑫ Uzlādes statusa indikācija |
| ② Naglu vadotnes X-FG B3-ME | ⑬ Litija jonu akumulators |
| ③ Naglu vadotnes X-FG B3-IF | ⑭ Sastatņu āķis |
| ④ Tapu vadotnes bloķēšana | ⑮ Naglu bīdītājs, nobloķētā pozīcijā |
| ⑤ Atsevišķu elementu iedzišanas slēdzis | ⑯ Naglu bīdītāja atbloķēšana |
| ⑥ Ventilācijas atveres | ⑰ Atbalsta kāja |
| ⑦ Jostas āķis | ⑱ Magazīna |
| ⑧ Sastatņu āķis | ⑲ Statusa indikācija |
| ⑨ Drošības slēdzis | ⑳ Ieslēgšanas / izslēgšanas taustiņš |
| ⑩ Rokturis | ㉑ Naglu bīdītājs, atbloķētā pozīcijā |
| ⑪ Atbloķēšanas taustiņi | |

3.2 Nosacījumiem atbilstīga lietošana

Šis izstrādājums ir manuāli vadāma montāžas iekārta ar akumulatora barošanu, kas paredzēta lietošanai telpās. Tā ir paredzēta īpaši izgatavoti stiprinājuma elementu iedzišanai betonā, tēraudā, mūrī, kaļķa smilšakmenī un citās tiešai montāžai piemērotās virsmās. Izstrādājumu var izmantot arī elektrisko vadu piestiprināšanai, izmantojot skavas, ar nosacījumu, ka šim nolūkam tiek lietoti piemēroti stiprinājuma elementi. Izmantojiet tikai lietošanai atļautos stiprinājuma elementus kopā ar tiem paredzētu tapu vadotni (skat. nodaļu "Tehniskie parametri").

Montāžas iekārta, akumulators un stiprinājuma elementi veido nedalāmu tehnisku vienību. Tas nozīmē, ka nevainojama elementu nostiprināšana ar šo montāžas iekārtu ir nodrošināta tikai tad, ja izmanto speciāli tai izgatavotos **Hilti** stiprinājuma elementus, kā arī **Hilti** ieteiktos lādētājus un akumulatorus. Tikai tad, ja ir izpildīts šis nosacījums, ir spēkā **Hilti** ieteikumi par stiprināšanu un iekārtas lietošanu.

- ▶ Vienmēr turiet montāžas iekārtu ar abām rokām.
- ▶ Nedrīkst pieļaut nepareizu lietošanu. Par nepareizu lietošanu uzskata atsevišķa elementa iedzišanas aktivēšanu, neievietojot tapu vadotnē naglu, elementu iedzišanu ļoti mīkstās virsmās (piemēram, kokā) vai pārāk cietās virsmās (piemēram, augstas stiprības tēraudā vai ļoti cietā dabīgajā akmenī), kā arī mēģinājumus iedzīt atsevišķus elementus magazīnas režīmā.
- ▶ Lietojiet šī izstrādājuma barošanai tikai sērijas B 22 **Hilti** litija jonu akumulatorus.
- ▶ Lietojiet šo akumulatoru uzlādēšanai tikai **Hilti** sērijas C 4/36 lādētājus.

3.3 Drošības ierīces

Strādājot magazīnas režīmā, naglu detektora uzdevums ir novērst iedzišanas kļūmes, kas var izraisīt montāžas iekārtas bojājumus.

Piespiešanas drošinātāja uzdevums ir nepieļaut iekārtas aktivēšanu, kad tā nav piespiesta pie virsmas. Montāžas iekārtu magazīnas režīmā var piespiest un aktivēt tikai tad, ja tajā ir ievietota nagla.

Strādājot atsevišķu elementu iedzišanas režīmā, pirms montāžas iekārtas piespiešanas ir jānospiež atsevišķu elementu iedzišanas slēdzis.

3.4 Aprīkojuma īpašības

Montāžas iekārta ir aprīkota ar ergonomisku, neslidošu un vibrāciju slāpējošu rokturi un atbalsta kāju ar sastatņu āķi. Elektriskou aizsardzība pret pārslodzi pasargā iekārtu no pārslodzes un temperatūras kontrole – no pārkaršanas.

3.5 Statusa indikācija

Statusa indikācija sniedz informāciju par montāžas iekārtas stāvokli.

Statuss	Nozīme
Izslēgta	• Montāžas iekārta ir izslēgta.
Deģ zaļā krāsā.	• Montāžas iekārta ieslēgta

Paskaidrojumi par citiem statusa indikācijas rādījumiem ir atrodami traucējumu diagnostikas tabulā (skat. → Lappuse 16).

3.6 Akumulatora uzlādes līmeņa indikācija

Pēc akumulatora atbloķēšanas taustiņa nospiešanas displejā ir redzams akumulatora uzlādes līmenis.



Norādījums

Stiprinājuma elementu iedzišanas laikā un uzreiz pēc tās nekļūdfīgi nolasi uzlādes līmeni nav iespējams.

Stass	Nozīme
Visas četras LED deg zaļā krāsā.	• Uzlādes līmenis no 75 % līdz 100 %.
Trīs LED deg zaļā krāsā.	• Uzlādes līmenis no 50 % līdz 75 %.
Divas LED deg zaļā krāsā.	• Uzlādes līmenis no 25 % līdz 50 %.
Viena LED deg zaļā krāsā.	• Uzlādes līmenis no 10 % līdz 25 %.
Viena LED mirgo zaļā krāsā.	• Uzlādes līmenis mazāks nekā 10 %. Iekārta ir gatava darbam.

3.7 Akumulatori

Zemā temperatūrā akumulatoru jauda samazinās.

Ja akumulatora jauda ir samazināta, ir nepieciešams ilgāks laiks, lai sagatavotu iekārtu nākošā elementa iedzišanai, nekā tad, ja akumulators ir pilnībā uzlādēts.

Samazinoties akumulatora jaudai, montāžas iekārta izslēdzas, pirms ir radušies akumulatora bojājumi.

3.8 Piegādes komplektācija

Montāžas iekārta BX 3-ME vai BX 3-IF, lietošanas instrukcija.

Citus šim iestrādājumam izmantojamus sistēmas produktus meklējiet **Hilti** servisa centrā vai tīmekļvietnē www.hilti.com

4 Tehniskie parametri

4.1 Montāžas iekārta

Svars saskaņā ar EPTA procedūru 01/2003	3,8 kg
Naglu garums magazinā	14 mm ... 24 mm
Naglu garums atsevišķai iedzišanai	30 mm ... 36 mm
Naglas diametrs	3,0 mm
Magazīnas ietilpība	20 naglas
Piespiešanas gājiens	12 mm
Piespiešanas spēks	50 N ... 70 N
Ieteicamā maksimālā iedzišanas frekvence	500 h
Nominālais spriegums	21,6 V

4.2 Atļauto stiprinājuma elementu piemēri elektroinstalāciju, santehnikas, apkures un kondicionēšanas sistēmu ierīkošanai

Kopā ar tapu vadotni X-FG B3-ME, ierīkojot ar elektroinstalācijas, santehnikas, apkures un kondicionēšanas sistēmas ir atļauts lietot šādus stiprinājuma elementus.

Naglas darbam magazīnas režīmā	X-S 14 B3 MX X-P 17 B3 MX X-P 20 B3 MX X-P 24 B3 MX
Naglas atsevišķai iedzišanai	X-P 30 B3 P7 X-P 36 B3 P7
Vītņtapas atsevišķai iedzišanai	X-M6-7-14 B3 P7 X-M6-7-24 B3 P7 X-W6-12-14 B3 P7 X-W6-12-20 B3 P7
Elektrisko vadu stiprinājumi	X-EKB MX X-ECT MX X-ECH MX X-EKS MX XEKS C MX

4.3 Atļauto stiprinājuma elementu piemēri darbam ar sausās būves tehnoloģiju

Kopā ar tapu vadotni X-FG B3-IF, strādājot ar sausās būves tehnoloģiju, ir atļauts lietot šādus stiprinājuma elementus.

Naglas darbam magazīnas režīmā	X-P 17 B3 MX X-C 20 B3 MX X-C 24 B3 MX
Naglas atsevišķai iedzišanai	X-P 30 B3 P7 X-P 36 B3 P7

4.4 Informācija par troksni un svārstībām

Šajās instrukcijās norādītie lielumi, kas raksturo skaņas spiedienu un vibrāciju, ir noteikti ar standartizētās mērījumu metodes palīdzību, un tos var izmantot elektroiekārtu savstarpējai salīdzināšanai. Tos var izmantot arī iedarbības pagaidu novērtējumam. Norādītie parametri attiecas uz elektroiekārtas galvenajiem lietošanas veidiem. Taču, ja elektroiekārta tiek izmantota citos nolūkos, ar citiem maināmajiem instrumentiem vai netiek nodrošināta pietiekama tās apkope, parametri var atšķirties no norādītajiem. Tas var ievērojami palielināt trokšņa un vibrācijas iedarbību visā darba laikā. Lai precīzi novērtētu iedarbību, jāņem vērā arī laiks, cik ilgi iekārta ir izslēgta vai ir ieslēgta, taču faktiski netiek darbināta. Tas var būtiski samazināt palielināt iedarbību kopējā darba laikā. Jāparedz papildu drošības pasākumi, lai aizsargātu iekārtas lietotāju pret trokšņa un/vai vibrācijas iedarbību, piemēram, elektroiekārtas un maināmo instrumentu apkope, roku turēšana siltumā, darba procesu organizācija.

Informācija par troksni un vibrāciju (mērījumi veikti saskaņā ar EN 60745-2-16)

Raksturīgais A novērtētais skaņas jaudas līmenis, L_{pA} (dzenot naglas betonā un tēraudā)	100 dB
Raksturīgais emitētais A novērtētais skaņas spiediena līmenis, L_{pA} (dzenot naglas betonā un tēraudā)	89 dB
Norādītā skaņas līmeņa pielaide, K	3 dB

Kopējie vibrācijas lielumi uz vienas ass (z virzienā)

Svārstību emisija, a_h (dzenot naglas betonā un tēraudā)	2,5 m/s ²
Iespējamā kļūda, K	1,5 m/s ²

5 Sagatavošanās darbi

5.1 Akumulatora uzlādēšana

1. Izņemiet akumulatoru. → Lappuse 14
2. Uzlādējiet akumulatoru saskaņā ar informāciju, kas iekļauta lādētāja lietošanas instrukcijā.

5.2 Akumulatora ievietošana



Norādījums

Lai nodrošinātu maksimālu akumulatora kalpošanas ilgumu, apmainiet iekārtā ievietoto akumulatoru pret uzlādētu, līdzko manāmi samazinās akumulatora jauda.

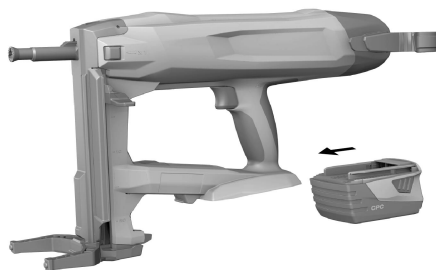

1. Pārlicinieties, ka uz akumulatora vai iekārtas kontaktiem neatrodas svešķermeņi.
2. Ievietojiet akumulatoru un ļaujiet tam sadzirdami nofiksēties.
 - ◀ Kad akumulators ir ievietots, uz īsu brīdi iedegas uzlādes līmeņa indikācijas LED.



UZMANĪBU!

Apdraudējums, ko rada akumulatora nokrišana. Ja akumulators nav pareizi nofiksēts, tas darba laikā var nokrist.

- ▶ Vienmēr raugieties, lai akumulators būtu nofiksēts kārtīgi.

3. Pārbaudiet, vai akumulators ir droši nofiksēts montāžas iekārtā.

5.3 Tapu vadotnes noņemšana

1. Izslēdziet montāžas iekārtu. → Lappuse 13
2. Izņemiet akumulatoru. → Lappuse 14
3. Pavelciet naglu bīdītāju uz leju, līdz tas nofiksējas.
4. Iztukšojiet magazīnu. → Lappuse 15
5. Līdz galam pabīdiet tapu vadotnes bloķētāju bultiņas virzienā.
 - ◀ Tapu vadotne atbrīvojas.
6. Izņemiet tapu vadotni.

5.4 Tapu vadotnes ievietošana

1. Izslēdziet montāžas iekārtu. → Lappuse 13
2. Izņemiet akumulatoru. → Lappuse 14
3. Pavelciet naglu bīdītāju uz leju, līdz tas nofiksējas.
4. Iztukšojiet magazīnu. → Lappuse 15
5. Līdz galam pabīdiet tapu vadotnes bloķētāju bultiņas virzienā un turiet šādā pozīcijā.
6. Iebīdiet tapu vadotni iekārtas izvirzījumā, līdz tā dzirdami nofiksējas.
7. Atlaidiet tapu vadotnes bloķētāju.
 - ◀ Tapu vadotnes bloķētājs pārlec vidējā pozīcijā.
8. Pavelkot tapu vadotni, pārbaudiet, vai tā ir kārtīgi nofiksēta.

5.5 Drošs darbs ar jostas un sastatņu āķi

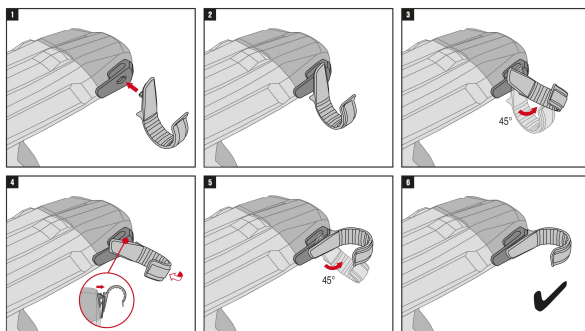

- ▶ Pirms darba sākšanas pārbaudiet, vai sastatņu āķis ir kārtīgi nostiprināts pie iekārtas.
- ▶ Lietojiet sastatņu āķi tikai tik ilgi, cik nepieciešams. Ja iekārta ilgāku laiku netiek lietota, tai jābūt novietotai drošā veidā.

5.6 Montāžas iekārtas uzpilde ar naglām

5.6.1 Uzpilde magazīnas režīmā

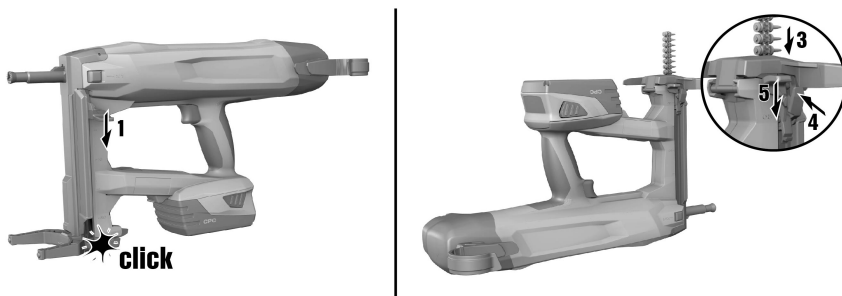

UZMANĪBU!

iespiešanas risks! Naglu bīdītāja atsišanās atpakaļ var izraisīt traumas un montāžas iekārtas bojājumus.

- ▶ Pavelkot naglu bīdītāju uz leju, raugieties, lai tas droši nofiksējas. Neļaujiet naglu bīdītājam atsīsties atpakaļ.

1. Pavelciet naglu bīdītāju uz leju, līdz tas nofiksējas.
2. Ļaujiet naglu sloksnēm ieslidēt magazīnā (ievietojiet ne vairāk kā 2 sloksnes ar pa 10 naglām).
3. Turiet naglu bīdītāju un nospiediet naglu bīdītāja atbloķētāju.
4. Pavirziet atpakaļ naglu bīdītāju.

5.6.2 Uzpilde atsevišķas iedzišanas režīmā



UZMANĪBU!

iespiešanas risks! Naglu bīdītāja atsišanās atpakaļ var izraisīt traumas un montāžas iekārtas bojājumus.

- ▶ Pavelkot naglu bīdītāju uz leju, raugieties, lai tas droši nofiksējas. Neļaujiet naglu bīdītājam atsīsties atpakaļ.

1. Pavelciet naglu bīdītāju uz leju, līdz tas nofiksējas.
2. Ļaujiet naglu sloksnei izslidēt no magazīnas un pārlicinieties, ka magazīna ir tukša.



Norādījums

Montāžas iekārta var tikt sabojāta, ja pirms atsevišķu elementu iedzišanas no tās nebūs izņemtas visas naglas.

3. Turiet naglu bīdītāju un nospiediet naglu bīdītāja atbloķētāju.
4. Pavirziet atpakaļ naglu bīdītāju.

5. Ievietojiet naglu šim nolūkam paredzētajā tapu vadotnes padziļinājumā. Pastāv arī iespēja pēc tam papildus uzspraust uz tapu vadotnes lietošanai atļautu stiprinājuma elementu.



Norādījums

Ja tapu vadotnē atrodas vairāk nekā viena nagla, iedzišana var izraisīt montāžas iekārtas bojājumus. Gatavojoties atsevišķu elementu iedzišanai, ievietojiet tapu vadotnē ne vairāk kā vienu naglu.

6. Nospiediet atsevišķu elementu iedzišanas slēdzi.

- ◀ Atsevišķu elementu iedzišanas slēdzis dzirdami noklīksnās.



Norādījums

Ja naglu bīdītāju pavelk dažus centimetrus uz leju, atsevišķu elementu iedzišanas slēdzis tiek atbrīvots.

6 Lietošana

6.1 Atbalsta kājas lietošana

Atbalsta kāja uz līdzenas virsmas atvieglo montāžas iekārtas novietošanu taisnā leņķī, jo šādā gadījumā jāpievērš uzmanība tikai taisnleņķa novietojumam sānos. Strādājot uz nelīdzenas virsmas, var būt nepieciešams atbalsta kāju pielocīt, lai novietotu tapu vadotni taisnā leņķī attiecībā pret virsmu.

Kad ir atlocīta atbalsta kāja, montāžas iekārtu ar sastatņu āķi var pakarināt, piemēram, pie sastatņu stieņa.

6.1.1 Atbalsta kājas pielocīšana



UZMANĪBU!

Iespēšanas risks! Atbalsta kājas nolocīšanas laikā pastāv risks iespiest pirkstus starp sastatņu āķi un korpusu.

- Atbalsta kājas nolocīšanas laikā turiet montāžas iekārtu satvertu aiz roktura.

1. Piespiediet atbalsta kāju, lai atbrīvotu to no fiksētās pozīcijas.
2. Atlokiet atbalsta kāju par apmēram 180° atpakaļ.
3. No apakšas piespiediet atbalsta kāju, lai atbrīvotu to no pielocītās pozīcijas.

6.1.2 Atbalsta kājas atlocīšana



UZMANĪBU!

Iespēšanas risks! Atbalsta kājas nolocīšanas laikā pastāv risks iespiest pirkstus starp sastatņu āķi un korpusu.

- ▶ Atbalsta kājas nolocīšanas laikā turiet montāžas iekārtu satvertu aiz roktura.

1. Piespiediet atbalsta kāju, lai atbrīvotu to no fiksētās pozīcijas.
2. Atlokiet atbalsta kāju par apmēram 180° uz priekšpusi.
3. No apakšas piespiediet atbalsta kāju, lai atbrīvotu to no atlocītās pozīcijas.

6.2 Montāžas iekārtas ieslēgšana / izslēgšana

6.2.1 Montāžas iekārtas ieslēgšana



BRĪDINĀJUMS

Traumu risks! Ja montāžas iekārtu piespiež kādai ķermeņa daļai, var notikt nejauša elementa iedziļināšanas aktivēšana, kas var izraisīt smagas traumas.

- ▶ **Nekādā gadījumā nespiediet montāžas iekārtu pret roku vai citām ķermeņa daļām.**

- ▶ Nospiediet ieslēgšanas / izslēgšanas taustiņu.
 - ◄ Atsperes elements tiek dzirdami nospriegots, un statusa indikācija iedegas zaļā krāsā.



Norādījums

Samazinoties akumulatora jaudai, atsperes elementa nospriegošanās notiek lēnāk nekā ar pilnībā uzlādētu akumulatoru.

Zemā temperatūrā akumulatora jauda samazinās.

Samazinoties akumulatora jaudai, montāžas iekārta izslēdzas, pirms ir radušies akumulatora elementu bojājumi.

6.2.2 Montāžas iekārtas izslēgšana

- ▶ Nospiediet ieslēgšanas / izslēgšanas taustiņu.
 - ◄ Atsperes elements dzirdami atbrīvojas, un statusa indikācija nodziest.

6.3 Iedzišanas process

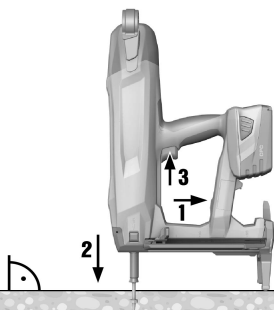

BRĪDINĀJUMS

Aizsviestas daļas var izraisīt traumas! Stiprinājuma elementu iedzišanas laikā no virsmas atšķēlušās materiāla šķembas vai izsviestas naglu sloksnes daļas var izraisīt ķermeņa un acu traumas.

- ▶ **Izmantojiet individuālos aizsardzības līdzekļus un vienmēr valkājiet aizsargbrilles un aizsargcimdus.** Aizsargbrilles un ķivere jāvalkā arī citām personām, kas atrodas darba vietas tuvumā.



BRĪDINĀJUMS

Traumu risks! Ja montāžas iekārtu piespiež kādai ķermeņa daļai, var notikt nejauša elementa iedzišanas aktivēšana, kas var izraisīt smagas traumas.

- ▶ **Nekādā gadījumā nespiediet montāžas iekārtu pret roku vai citām ķermeņa daļām.**

1. Ieslēdziet montāžas iekārtu. → Lappuse 13
2. Novietojiet montāžas iekārtu taisnā leņķī pret virsmu un līdz galam piespiediet tapu vadotni.
3. Nospiežot aktivēšanas slēdzi, iedarbiniet iedzišanas procesu.
4. Pēc elementa iedzišanas pilnībā paceliet montāžas iekārtu no pamatvirsmas.



Norādījums

Ja tapu vadotne ilgāk nekā 6 sekundes ir piespiesta pie virsmas, taču iedzišana nenotiek, montāžas iekārta automātiski izslēdzas. Lai montāžas iekārtu atkal ieslēgtu, jānospiež ieslēgšanas / izslēgšanas taustiņš.



Norādījums

Ja montāžas iekārta netiek lietota, tā pēc 6 minūtēm automātiski izslēdzas.

6.4 Akumulatora izņemšana

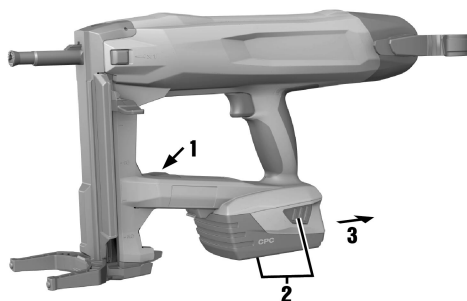

1. Izslēdziet montāžas iekārtu. → Lappuse 13
2. Nospiežiet un turiet nospiežot abus atbloķēšanas taustiņus.

3. Izvelciet akumulatoru no montāžas iekārtas virzienā uz aizmuguri.

6.5 Naglu izņemšana no montāžas iekārtas

6.5.1 Naglu izņemšana magazīnas režīmā

1. Pavelciet naglu bīdītāju uz leju, līdz tas nofiksējas.
2. Virzienā uz leju izstumiet naglu no magazīnas.
3. Turiet naglu bīdītāju un nospiediet naglu bīdītāja atbloķētāju.
4. Pārvietojiet naglu bīdītāju atpakaļ sākotnējā pozīcijā.

6.5.2 Naglu izņemšana atsevišķas iedzišanas režīmā

- ▶ Lai izņemtu tapu vadotnē ievietotu naglu, jārikojas tāpat kā iestrēgušas naglas izņemšanas gadījumā (skat. → Lappuse 15).

6.6 Iestrēgušas naglas

Atsevišķas naglas var iestrēgt tapu vadotnē. Ar caursitņu komplekta X-NP palīdzību iespējams izņemt iestrēgušas naglas no tapu vadotnes. Piederumus meklējiet **Hilti** servisa centrā vai tīmekļvietnē www.hilti.com.



BRĪDINĀJUMS

Traumu risks un montāžas iekārtas bojājumi. Neatbilstīgu priekšmetu lietošana **Hilti** ieteikto, oriģinālo piederumu vietā var izraisīt traumas un montāžas iekārtas bojājumus.

- ▶ Iestrēgušu naglu atbrīvošanai lietojiet tikai ieteikto caursitņu komplektu.



UZMANĪBU!

Aizsviestas daļas var izraisīt traumas! Ja stiprinājuma elementu iedzišanas tapu vadotnes zonā atrodas svešķermeņi vai stiprinājuma elementi iestrēgst tapu vadotnē, var tikt aizsviestas daļas, kas var izraisīt traumas.

- ▶ Nekādā gadījumā nemēģiniet novērst iekārtas darbības traucējumus, aktivējot nākamo iedzišanas procesu!

6.6.1 Iestrēgušas naglas atbrīvošana

1. Izņemiet tapu vadotni (skat. → Lappuse 10).
2. Ievietojiet tapu vadotni caursitņu komplekta savienojuma uzmavā.
3. Ar caursitņa un āmura palīdzību izsietiet naglu no tapu vadotnes.
4. Ievietojiet tapu vadotni (skat. → Lappuse 10).

7 Apkope un uzturēšana

7.1 Montāžas iekārtas kopšana

- ▶ Regulāri attīriet tapu vadotni no plastmasas paliekām.
- ▶ Nekad nedarbiniet montāžas iekārtu, ja ir nosprostotas tās ventilācijas atveres! Uzmanīgi iztīriet ventilācijas atveres ar sausu birstīti.
- ▶ Raugieties, lai montāžas iekārtas iekšienē neiekļūtu svešķermeņi.
- ▶ Regulāri notīriet iekārtas montāžas iekārtas ārējās virsmas ar nedaudz samitrinātu drāniņu.
- ▶ Nelietojiet iekārtas tīrīšanai smidzinātājus, tvaika tīrīšanas iekārtas vai ūdens strūklu!
- ▶ Raugieties, lai uz montāžas iekārtas roktura daļām nekad nebūtu eļļas un smērvielu.
- ▶ Nedrīkst izmantot silikonu saturošus kopšanas līdzekļus.

7.2 Uzturēšana

- ▶ Lai iekārtas lietošana būtu droša, izmantojiet tikai oriģinālās rezerves daļas un patēriņa materiālus. Rezerves daļas un patēriņa materiālus, kuru lietošanu kopā ar šo iekārtu mēs akceptējam, var atrast **Hilti** servisa centrā vai tīmekļvietnē www.hilti.com.

7.3 Iekārtas izvirkzījuma iekšpusēs tīrīšana

1. Izņemiet tapu vadotni.
2. Iztīriet iekārtas izvirkzījumu no iekšpusēs.

3. Ievietojiet tapu vadotni.

8 Traucējumu novēršana

Ja iekārtas darbībā radušies traucējumi, kas nav uzskaitīti šajā tabulā vai ko jums neizdodas novērst saviem spēkiem, lūdzu, meklējiet palīdzību mūsu **Hilti** servisā.

8.1 Traucējumu diagnostikas tabula

Traucējums	Iespējamais iemesls	Risinājums
Atsperes elements netiek nospriegots; statusa indikācijas nav.	Akumulators ir izlādējies. Akumulators nav pareizi ievietots.	▶ Apmainiet akumulatoru. ▶ Ievietojiet akumulatoru. → Lappuse 9
Atsperes elements netiek nospriegots, statusa indikācija mirgo zaļā krāsā un mirgo uzlādes statusa indikācijas 1 LED.	Akumulators ir izlādējies. Pārāk zema akumulatora temperatūra.	▶ Apmainiet akumulatoru. ▶ Ļaujiet akumulatoram pamazām sasilt līdz istabas temperatūrai.
Atsperes elements netiek nospriegots, statusa indikācija mirgo zaļā krāsā, kā arī mirgo uzlādes līmeņa indikācijas 4 LED.	Pārsniegta montāžas iekārtas pieļaujamā temperatūra.	▶ Ļaujiet montāžas iekārtai atdzist.
Atsperes elements netiek nospriegots, statusa indikācija mirgo sarkanā krāsā.	Tapu vadotne nav pareizi ievietota.	▶ Ievietojiet tapu vadotni. → Lappuse 10
Atsperes elements netiek nospriegots, statusa indikācija deg sarkanā krāsā.	Iekārtas kļūme.	▶ Izņemiet akumulatoru. → Lappuse 14 ▶ Ievietojiet akumulatoru. → Lappuse 9
Tapu vadotni nevar piespiest, statusa indikācija deg zaļā krāsā.	Magazīna ir tukša. Iestrēdzis naglu bīdītājs. Nagla ir iestrēgusi tapu vadotnē.	▶ Uzpildiet magazīnu. → Lappuse 11 ▶ Izņemiet naglu sloksni no magazīnas un iztīriet magazīnu. ▶ Atbrīvojiet iestrēgušo naglu. → Lappuse 15
Tapu vadotne iestrēgusi piespiestā stāvoklī.	Starp tapu vadotni un iekārtas izvīzījumu iekļuvuši netīrumi.	▶ Iztīriet iekārtas izvīzījumu no iekšpusēs. → Lappuse 15

9 Nokalpojušo iekārtu utilizācija



BRĪDINĀJUMS

Traumu risks. Nepareizas utilizācijas radīts apdraudējums.

- ▶ Ja aprīkojuma utilizācija netiek veikta atbilstoši noteiktajai kārtībai, iespējamas šādas sekas: sadedzinot sintētisko vielu daļas rodas indīgas gāzes, kas var izraisīt sasilšanas. Baterijas var eksplodēt un bojājumu vai spēcīgas sasilšanas gadījumā izraisīt saindēšanos, apdegumus, ķīmiskos apdegumus vai vides piesārņojumu. Vieglprātīgi likvidējot atkritumus Jūs dodat iespēju nepilnvarotām personām pretlikumīgi izmantot aprīkojumu. Tā rezultātā šīs personas var savainoties pašas, savainot citus vai radīt vides piesārņojumu.
- ▶ Bojātus akumulatorus nekavējoties utilizējiet. Nodrošiniet, lai tie nebūtu pieejami bērniem. Nemēģiniet akumulatorus izjaukt vai sadedzināt.
- ▶ Veiciet nokalpojušo akumulatoru utilizāciju saskaņā ar ieviejo normatīvo aktu prasībām vai nododiet tos atpakaļ **Hilti**.

Hilti iekārtu izgatavošanā tiek izmantoti galvenokārt otrreiz pārstrādājami materiāli. Priekšnosacījums otrreizējai pārstrādei ir atbilstoša materiālu šķirošana. Daudzās valstīs **Hilti** pieņem nolietotās iekārtas



Hilti Corporation

LI-9494 Schaan

Tel.: +423/234 21 11

Fax: +423/234 29 65

www.hilti.com

Hilti = registered trademark of Hilti Corp., Schaan



20160822