

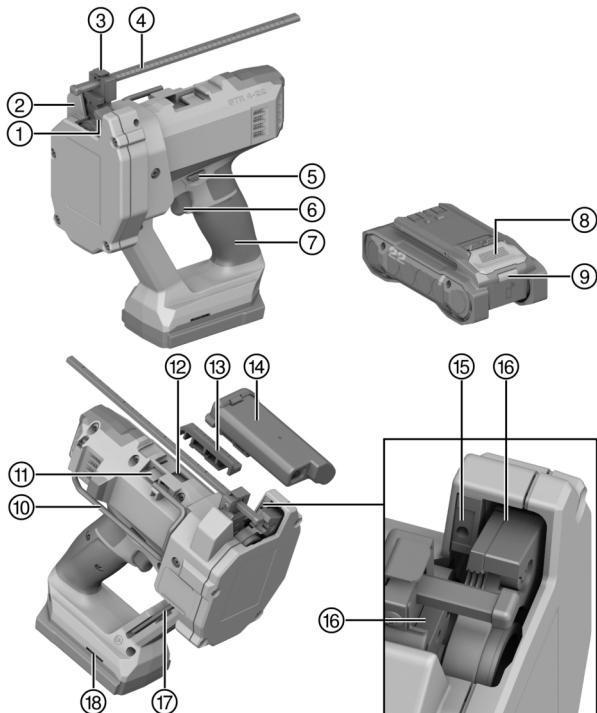

Deutsch	1
English	16
Nederlands	30
Français	44
Español	59
Português	75
Italiano	90
Polski	105
Česky	120
Slovenčina	134
Magyar	149
Slovenščina	163
Hrvatski	178
Srpski	192
Русский	206
Български	223
Română	239
Ελληνικά	254

STR 4-22 (01)





2

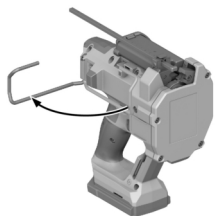

3

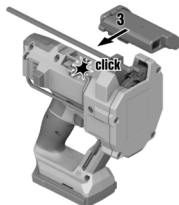
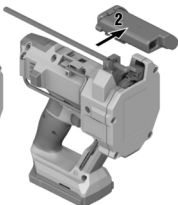
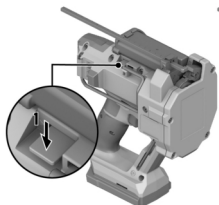

4

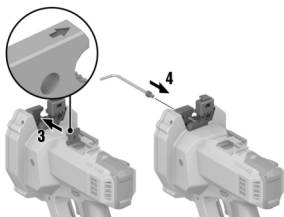
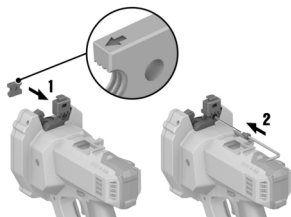

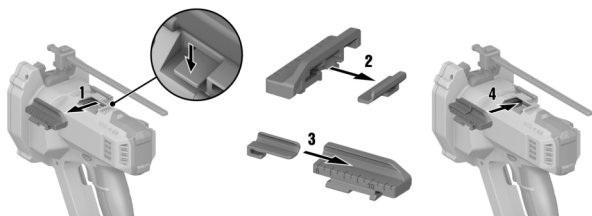
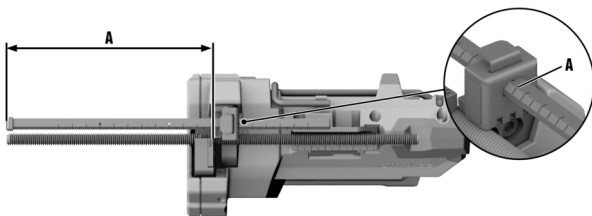
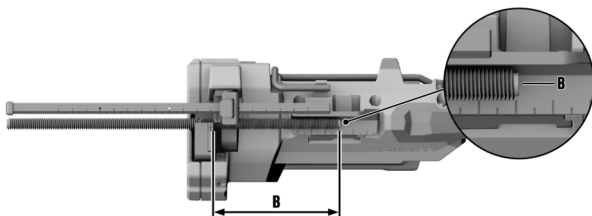
**5****6****7**

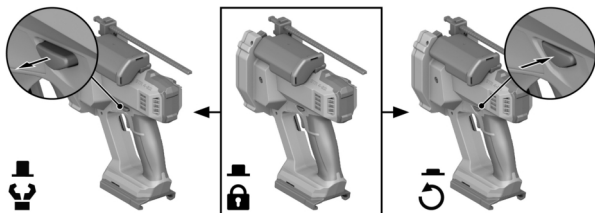

## de Original-Bedienungsanleitung

### Angaben zur Bedienungsanleitung

#### Zu dieser Bedienungsanleitung

- **Warnung!** Bevor Sie das Produkt verwenden, stellen Sie sicher, dass Sie die dem Produkt beiliegende Bedienungsanleitung einschließlich der Anweisungen, Sicherheits- und Warnhinweise, Abbildungen und Spezifikationen gelesen und verstanden haben. Machen Sie sich insbesondere mit allen Anweisungen, Sicherheits- und Warnhinweisen, Abbildungen, Spezifikationen sowie Bestandteilen und Funktionen vertraut. Bei Nichtbeachtung besteht die Gefahr eines elektrischen Schlages, eines Brandes und/oder schwerer Verletzungen. Bewahren Sie die Bedienungsanleitung inklusive aller Anweisungen, Sicherheits- und Warnhinweise zur späteren Verwendung auf.
- **HILTI** Produkte sind für den professionellen Benutzer bestimmt und dürfen nur von autorisiertem, eingewiesenem Personal bedient, gewartet und instand gehalten werden. Dieses Personal muss speziell über die auftretenden Gefahren unterrichtet sein. Vom Produkt und seinen Hilfsmitteln können Gefahren ausgehen, wenn sie von unausgebildetem Personal unsachgemäß behandelt oder nicht bestimmungsgemäß verwendet werden.
- Die beiliegende Bedienungsanleitung entspricht dem aktuellen Stand der Technik zum Zeitpunkt der Drucklegung. Finden Sie immer die aktuelle Version online auf der Hilti Produktseite. Folgen Sie hierzu dem Link oder dem QR-Code in dieser Bedienungsanleitung, gekennzeichnet mit dem Symbol
- Geben Sie das Produkt nur mit dieser Bedienungsanleitung an andere Personen weiter.

#### Zeichenerklärung

##### Warnhinweise

Warnhinweise warnen vor Gefahren im Umgang mit dem Produkt. Folgende Signalwörter werden verwendet:

**GEFAHR**

##### GEFAHR !

▶ Für eine unmittelbar drohende Gefahr, die zu schweren Körperverletzungen oder zum Tod führt.

**WARNUNG**

##### WARNUNG !

▶ Für eine möglicherweise drohende Gefahr, die zu schweren Körperverletzungen oder zum Tod führen kann.

**VORSICHT**

##### VORSICHT !

▶ Für eine möglicherweise gefährliche Situation, die zu Körperverletzungen oder zu Sachschäden führen kann.

#### Symbole in der Bedienungsanleitung



Folgende Symbole werden in dieser Bedienungsanleitung verwendet:

	Bedienungsanleitung beachten
	Anwendungshinweise und andere nützliche Informationen
	Umgang mit wiederverwertbaren Materialien
	Elektrogeräte und Akkus nicht in den Hausmüll werfen
	<b>Hilti</b> Li-Ion-Akku
	<b>Hilti</b> Ladegerät



## Symbole in Abbildungen







Folgende Symbole werden in Abbildungen verwendet:

	Diese Zahlen verweisen auf die jeweilige Abbildung am Anfang dieser Bedienungsanleitung.
3	Die Nummerierung gibt eine Abfolge der Arbeitsschritte im Bild wieder und kann von den Arbeitsschritten im Text abweichen.
	Positionsnummern werden in der Abbildung <b>Übersicht</b> verwendet und verweisen auf die Nummern der Legende im Abschnitt <b>Produktübersicht</b> .
	Dieses Zeichen soll ihre besondere Aufmerksamkeit beim Umgang mit dem Produkt wecken.

## Produktabhängige Symbole

### Allgemeine Symbole

Symbole, die in Verbindung mit dem Produkt verwendet werden.

	Gleichstrom
	Verwenden Sie zum Befestigen der Schneidklingen einen Sechskantschlüssel (4 mm).
	Prüfen Sie vor Arbeitsbeginn die Befestigungsschrauben der Schneidklingen.
	Das Produkt unterstützt NFC-Technologie, die mit iOS- und Android-Plattformen kompatibel ist.
Li-Ion	Li-Ionen Akku
	Benutzen Sie den Akku niemals als Schlagwerkzeug.
	Lassen Sie den Akku nicht fallen. Verwenden Sie keinen Akku, der einen Schlag erhalten hat oder anderweitig beschädigt ist.

### Gebotszeichen

Gebotszeichen weisen auf verbindliche Handlungen hin.

	Augenschutz verwenden
---	-----------------------

### Warnzeichen

Warnzeichen warnen vor Gefahren.

	Warnung vor Handverletzungen
---	------------------------------

## Sicherheit

### Allgemeine Sicherheitshinweise für Elektrowerkzeuge

**⚠️ WARNUNG** Lesen Sie alle Sicherheitshinweise, Anweisungen, **Bebilderungen und technischen Daten**, mit denen dieses Elektrowerkzeug versehen ist. Versäumnisse bei der Einhaltung der nachfolgenden Anweisungen können elektrischen Schlag, Brand und/oder schwere Verletzungen verursachen.

### Bewahren Sie alle Sicherheitshinweise und Anweisungen für die Zukunft auf.

Der in den Sicherheitshinweisen verwendete Begriff „Elektrowerkzeug“ bezieht sich auf netzbetriebene Elektrowerkzeuge (mit Netzleitung) oder auf akkubetriebene Elektrowerkzeuge (ohne Netzleitung).

### Arbeitsplatzsicherheit

► **Halten Sie Ihren Arbeitsbereich sauber und gut beleuchtet.** Unordnung oder unbeleuchtete Arbeitsbereiche können zu Unfällen führen.





- ▶ **Arbeiten Sie mit dem Elektrowerkzeug nicht in explosionsgefährdeter Umgebung, in der sich brennbare Flüssigkeiten, Gase oder Stäube befinden.** Elektrowerkzeuge erzeugen Funken, die den Staub oder die Dämpfe entzünden können.
- ▶ **Halten Sie Kinder und andere Personen während der Benutzung des Elektrowerkzeugs fern.** Bei Ablenkung können Sie die Kontrolle über das Gerät verlieren.

#### **Elektrische Sicherheit**

- ▶ **Der Anschlussstecker des Elektrowerkzeugs muss in die Steckdose passen. Der Stecker darf in keiner Weise verändert werden. Verwenden Sie keine Adapterstecker gemeinsam mit schutzgeerdeten Elektrowerkzeugen.** Unveränderte Stecker und passende Steckdosen verringern das Risiko eines elektrischen Schlages.
- ▶ **Vermeiden Sie Körperkontakt mit geerdeten Oberflächen wie von Rohren, Heizungen, Herden und Kühlschränken.** Es besteht ein erhöhtes Risiko durch elektrischen Schlag, wenn Ihr Körper geerdet ist.
- ▶ **Halten Sie Elektrowerkzeuge von Regen oder Nässe fern.** Das Eindringen von Wasser in ein Elektrowerkzeug erhöht das Risiko eines elektrischen Schlages.
- ▶ **Zweckentfremden Sie die Anschlussleitung nicht, um das Elektrowerkzeug zu tragen, aufzuhängen oder um den Stecker aus der Steckdose zu ziehen. Halten Sie die Anschlussleitung fern von Hitze, Öl, scharfen Kanten oder sich bewegenden Teilen.** Beschädigte oder verwickelte Anschlussleitungen erhöhen das Risiko eines elektrischen Schlages.
- ▶ **Wenn Sie mit einem Elektrowerkzeug im Freien arbeiten, verwenden Sie nur Verlängerungsleitungen, die auch für den Außenbereich geeignet sind.** Die Anwendung einer für den Außenbereich geeigneten Verlängerungsleitung verringert das Risiko eines elektrischen Schlages.
- ▶ **Wenn der Betrieb des Elektrowerkzeugs in feuchter Umgebung nicht vermeidbar ist, verwenden Sie einen Fehlerstromschutzschalter.** Der Einsatz eines Fehlerstromschutzschalters vermindert das Risiko eines elektrischen Schlages.

#### **Sicherheit von Personen**

- ▶ **Seien Sie aufmerksam, achten Sie darauf, was Sie tun, und gehen Sie mit Vernunft an die Arbeit mit einem Elektrowerkzeug. Benutzen Sie kein Elektrowerkzeug, wenn Sie müde sind oder unter dem Einfluss von Drogen, Alkohol oder Medikamenten stehen.** Ein Moment der Unachtsamkeit beim Gebrauch des Elektrowerkzeugs kann zu ernsthaften Verletzungen führen.
- ▶ **Tragen Sie persönliche Schutzausrüstung und immer eine Schutzbrille.** Das Tragen persönlicher Schutzausrüstung, wie Staubmaske, rutschfeste Sicherheitsschuhe, Schutzhelm oder Gehörschutz, je nach Art und Einsatz des Elektrowerkzeugs, verringert das Risiko von Verletzungen.
- ▶ **Vermeiden Sie eine unbeabsichtigte Inbetriebnahme. Vergewissern Sie sich, dass das Elektrowerkzeug ausgeschaltet ist, bevor Sie es an die Stromversorgung und/oder den Akku anschließen, es aufnehmen oder tragen.** Wenn Sie beim Tragen des Elektrowerkzeugs den Finger am Schalter haben oder das Gerät eingeschaltet an der Stromversorgung anschließen, kann dies zu Unfällen führen.
- ▶ **Entfernen Sie Einstellwerkzeuge oder Schraubenschlüssel, bevor Sie das Elektrowerkzeug einschalten.** Ein Werkzeug oder Schlüssel, der sich in einem drehenden Geräteteil befindet, kann zu Verletzungen führen.
- ▶ **Vermeiden Sie eine abnormale Körperhaltung. Sorgen Sie für einen sicheren Stand und halten Sie jederzeit das Gleichgewicht.** Dadurch können Sie das Elektrowerkzeug in unerwarteten Situationen besser kontrollieren.
- ▶ **Tragen Sie geeignete Kleidung. Tragen Sie keine weite Kleidung oder Schmuck. Halten Sie Haare, Kleidung und Handschuhe fern von sich bewegenden Teilen.** Lockere Kleidung, Schmuck oder lange Haare können von sich bewegenden Teilen erfasst werden.



- ▶ **Wenn Staubabsaug- und -auffangeinrichtungen montiert werden können, vergewissern Sie sich, dass diese angeschlossen sind und richtig verwendet werden.** Verwendung einer Staubabsaugung kann Gefährdungen durch Staub verringern.
- ▶ **Wiegen Sie sich nicht in falscher Sicherheit und setzen Sie sich nicht über die Sicherheitsregeln für Elektrowerkzeuge hinweg, auch wenn Sie nach vielfachem Gebrauch mit dem Elektrowerkzeug vertraut sind.** Achtloses Handeln kann binnen Sekundenbruchteilen zu schweren Verletzungen führen.

#### **Verwendung und Behandlung des Elektrowerkzeugs**

- ▶ **Überlasten Sie das Gerät nicht. Verwenden Sie für Ihre Arbeit das dafür bestimmte Elektrowerkzeug.** Mit dem passenden Elektrowerkzeug arbeiten Sie besser und sicherer im angegebenen Leistungsbereich.
- ▶ **Benutzen Sie kein Elektrowerkzeug, dessen Schalter defekt ist.** Ein Elektrowerkzeug, das sich nicht mehr ein- oder ausschalten lässt, ist gefährlich und muss repariert werden.
- ▶ **Ziehen Sie den Stecker aus der Steckdose und/oder entfernen Sie einen abnehmbaren Akku, bevor Sie Geräteeinstellungen vornehmen, Zubehörteile wechseln oder das Gerät weglegen.** Diese Vorsichtsmaßnahme verhindert den unbeabsichtigten Start des Elektrowerkzeugs.
- ▶ **Bewahren Sie unbenutzte Elektrowerkzeuge außerhalb der Reichweite von Kindern auf. Lassen Sie keine Personen das Gerät benutzen, die mit diesem nicht vertraut sind oder diese Anweisungen nicht gelesen haben.** Elektrowerkzeuge sind gefährlich, wenn Sie von unerfahrenen Personen benutzt werden.
- ▶ **Pflegen Sie Elektrowerkzeuge und Zubehör mit Sorgfalt. Kontrollieren Sie, ob bewegliche Teile einwandfrei funktionieren und nicht klemmen, ob Teile gebrochen oder so beschädigt sind, dass die Funktion des Elektrowerkzeugs beeinträchtigt ist. Lassen Sie beschädigte Teile vor dem Einsatz des Gerätes reparieren.** Viele Unfälle haben ihre Ursache in schlecht gewarteten Elektrowerkzeugen.
- ▶ **Halten Sie Schneidwerkzeuge scharf und sauber.** Sorgfältig gepflegte Schneidwerkzeuge mit scharfen Schneidkanten verklemmen sich weniger und sind leichter zu führen.
- ▶ **Verwenden Sie Elektrowerkzeug, Zubehör, Einsatzwerkzeuge usw. entsprechend diesen Anweisungen.** Berücksichtigen Sie dabei die Arbeitsbedingungen und die auszuführende Tätigkeit. Der Gebrauch von Elektrowerkzeugen für andere als die vorgesehenen Anwendungen kann zu gefährlichen Situationen führen.
- ▶ **Halten Sie Griffe und Griffflächen trocken, sauber und frei von Öl und Fett.** Rutschige Griffe und Griffflächen erlauben keine sichere Bedienung und Kontrolle des Elektrowerkzeugs in unvorhergesehenen Situationen.

#### **Verwendung und Behandlung des Akkuwerkzeugs**

- ▶ **Laden Sie die Akkus nur in Ladegeräten auf, die vom Hersteller empfohlen werden.** Für ein Ladegerät, das für eine bestimmte Art von Akkus geeignet ist, besteht Brandgefahr, wenn es mit anderen Akkus verwendet wird.
- ▶ **Verwenden Sie nur die dafür vorgesehenen Akkus in den Elektrowerkzeugen.** Der Gebrauch von anderen Akkus kann zu Verletzungen und Brandgefahr führen.
- ▶ **Halten Sie den nicht benutzten Akku fern von Büroklammern, Münzen, Schlüsseln, Nägeln, Schrauben oder anderen kleinen Metallgegenständen, die eine Überbrückung der Kontakte verursachen könnten.** Ein Kurzschluss zwischen den Akkukontakten kann Verbrennungen oder Feuer zur Folge haben.
- ▶ **Bei falscher Anwendung kann Flüssigkeit aus dem Akku austreten. Vermeiden Sie den Kontakt damit. Bei zufälligem Kontakt mit Wasser abspülen. Wenn die Flüssigkeit in die Augen kommt, nehmen Sie zusätzlich ärztliche Hilfe in Anspruch.** Austretende Akkuflüssigkeit kann zu Hautreizungen oder Verbrennungen führen.
- ▶ **Benutzen Sie keinen beschädigten oder veränderten Akku.** Beschädigte oder veränderte Akkus können sich unvorhersehbar verhalten und zu Feuer, Explosion oder Verletzungsgefahr führen.



- ▶ **Setzen Sie einen Akku keinem Feuer oder zu hohen Temperaturen aus.** Feuer oder Temperaturen über 130 °C (265 °F) können eine Explosion hervorrufen.
- ▶ **Befolgen Sie alle Anweisungen zum Laden und laden Sie den Akku oder das Akkuwerkzeug niemals außerhalb des in der Betriebsanleitung angegebenen Temperaturbereichs.** Falsches Laden oder Laden außerhalb des zugelassenen Temperaturbereichs kann den Akku zerstören und die Brandgefahr erhöhen.

### Service

- ▶ **Lassen Sie Ihr Elektrowerkzeug nur von qualifiziertem Fachpersonal und nur mit Original-Ersatzteilen reparieren.** Damit wird sichergestellt, dass die Sicherheit des Gerätes erhalten bleibt.
- ▶ **Warten Sie niemals beschädigte Akkus.** Sämtliche Wartung von Akkus sollte nur durch den Hersteller oder bevollmächtigte Kundendienststellen erfolgen.



### Zusätzliche Sicherheitshinweise

- ▶ Benutzen Sie das Produkt und Zubehör nur in technisch einwandfreiem Zustand.
- ▶ Nehmen Sie niemals Manipulationen oder Veränderungen an Produkt oder Zubehör vor.
- ▶ Verletzungsgefahr durch herunterfallende Werkzeuge und/oder Zubehör. Kontrollieren Sie vor Arbeitsbeginn, dass der Akku und montiertes Zubehör sicher befestigt sind.
- ▶ Tragen Sie Schutzhandschuhe bei der Benutzung des Elektrowerkzeuges und beim Wechsel des Einsatzwerkzeuges.
- ▶ Bevor Sie das Elektrowerkzeug ablegen, warten Sie bis das Elektrowerkzeug vollständig stillsteht.
- ▶ Lassen Sie das Elektrowerkzeug nicht laufen, während Sie es tragen.
- ▶ Achten Sie bei anderen Personen auf sicheren Abstand zu Ihrem Arbeitsbereich. Jeder, der den Arbeitsbereich betritt, muss persönliche Schutzausrüstung tragen. Bruchstücke des Werkstücks oder gebrochener Einsatzwerkzeuge können wegfiegen und Verletzungen auch außerhalb des direkten Arbeitsbereichs verursachen.
- ▶ Halten Sie Kinder von Ihrem Arbeitsbereich fern.
- ▶ Halten Sie die Lüftungsschlitze immer frei. Verbrennungsgefahr durch verdeckte Lüftungsschlitze!
- ▶ Blicken Sie nicht direkt in die Beleuchtung (LED) des Produktes und leuchten Sie anderen Personen nicht ins Gesicht. Es besteht Blendgefahr.
- ▶ Prüfen Sie Schneidklingen und Schneidarme vor Arbeitsbeginn auf sichtbare Schäden.
- ▶ Halten Sie im Betrieb Körper oder Körperteile fern von Schneidklingen oder sich bewegenden Teilen. Dadurch vermeiden Sie Verletzungen durch Einklemmen oder umherfliegende Splitter.
- ▶ Schalten Sie das Elektrowerkzeug erst am Arbeitsplatz ein und nur dann, wenn Sie es in Arbeitsposition gebracht haben.
- ▶ Verwenden Sie bei Überkopfarbeiten immer den Auffangbehälter und stellen Sie vor Arbeitsbeginn sicher, dass der Deckel des Auffangbehälters geschlossen ist.
- ▶ Halten Sie das Elektrowerkzeug so, dass der Verschnitt der Gewindestangen nicht vorne aus dem Auffangbehälter fallen kann.
- ▶ Beachten Sie die maximale Verschnittlänge, die der Auffangbehälter aufnehmen kann.
- ▶ Achten Sie darauf, dass der Verschnitt der Gewindestangen nicht herunterfallen kann oder Sie sich an scharfkantigen Graten verletzen. Verwenden Sie, wenn möglich, immer den Auffangbehälter.
- ▶ Geschnittene Gewindestangen und auch der Verschnitt können heiß und scharfkantig sein. Tragen Sie Schutzhandschuhe, wenn Sie die Gewindestange oder den Verschnitt anfassen müssen.
- ▶ Die Befestigungsschrauben der Klingen können sich durch längeren Betrieb lösen. Kontrollieren Sie vor jeder Anwendung, ob die Befestigungsschrauben korrekt angezogen sind und ziehen Sie die Befestigungsschrauben gegebenenfalls nach.
- ▶ Unterbrechen Sie die Arbeit, sobald das Gehäuse des Elektrowerkzeuges heiß wird. Lassen Sie das Elektrowerkzeug abkühlen und setzen Sie dann die Arbeit fort. Arbeiten Sie nicht kontinuierlich ohne Unterbrechungen über mehrere Akkus oder Akku-Ladungen hinweg.
- ▶ Prüfen Sie vor jeder Anwendung, dass die Klingen sicher am Hauptgerät montiert sind.



**Sorgfältiger Umgang und Gebrauch von Akkus**

- ▶ **Beachten Sie die folgenden Sicherheitshinweise für die sichere Handhabung und Verwendung von Li-Ionen-Akkus.** Ein Nichtbeachten kann zu Hautreizungen, schweren korrosiven Verletzungen, chemischen Verbrennungen, Feuer und / oder zu Explosionen führen.
- ▶ Verwenden Sie Akkus nur in technisch einwandfreiem Zustand.
- ▶ Behandeln Sie Akkus sorgfältig, um Beschädigungen zu vermeiden und den Austritt von stark gesundheitsschädlichen Flüssigkeiten zu verhindern!
- ▶ Akkus dürfen in keinem Fall modifiziert oder manipuliert werden!
- ▶ Die Akkus dürfen nicht zerlegt, gequetscht, über 80 °C (176 °F) erhitzt oder verbrannt werden.
- ▶ Verwenden oder laden Sie keine Akkus, die einen Schlag erhalten haben oder anderweitig beschädigt sind. Überprüfen Sie Ihre Akkus regelmäßig auf Anzeichen von Beschädigungen.
- ▶ Verwenden Sie niemals recycelte oder reparierte Akkus.
- ▶ Benutzen Sie den Akku oder ein akkubetriebenes Elektrowerkzeug niemals als Schlagwerkzeug.
- ▶ Setzen Sie Akkus niemals direkter Sonneneinstrahlung, erhöhter Temperatur, Funkenbildung oder offener Flamme aus. Dies kann zu Explosionen führen.
- ▶ Berühren Sie die Batteriepole nicht mit Ihren Fingern, Werkzeugen, Schmuck oder anderen elektrisch leitfähigen Gegenständen. Dies kann den Akku beschädigen, sowie Sachschäden und Verletzungen verursachen.
- ▶ Halten Sie Akkus von Regen, Nässe und Flüssigkeiten fern. Eindringende Feuchtigkeit kann Kurzschlüsse, Stromschläge, Verbrennungen, Feuer und Explosionen verursachen.
- ▶ Verwenden Sie nur die für diesen Akku-Typ vorgesehenen Ladegeräte und Elektrowerkzeuge. Beachten Sie dazu die Angaben in den entsprechenden Bedienungsanleitungen.
- ▶ Verwenden oder lagern Sie den Akku nicht in explosionsgefährdeten Umgebungen.
- ▶ Wenn der Akku zu heiß zum Anfassen ist, kann er defekt sein. Stellen Sie den Akku an einen einsehbaren, nicht brennbaren Ort mit ausreichender Entfernung zu brennbaren Materialien. Lassen Sie den Akku abkühlen. Wenn der Akku nach einer Stunde immer noch zu heiß zum Anfassen ist, dann ist er defekt. Wenden Sie sich an den **Hilti Service** oder lesen Sie das Dokument "Hinweise zur Sicherheit und Anwendung für **Hilti Li-Ion-Akkus**".

 Beachten Sie die speziellen Richtlinien, die für den Transport, die Lagerung und die Verwendung von Lithium-Ionen-Akkus gelten.  14

Lesen Sie die Hinweise zur Sicherheit und Anwendung für **Hilti Li-Ion-Akkus**, die Sie durch Scannen des QR-Codes am Ende dieser Bedienungsanleitung finden.

**Beschreibung****Produktübersicht **

- |                                       |  |
|---------------------------------------|--|
| ① Schneidarm (beweglich)              | ⑩ Gerüsthaken                          |
| ② Schneidarm (feststehend)            | ⑪ Entriegelungstaste (Montageaufnahme) |
| ③ Entriegelungstaste (Tiefenanschlag) | ⑫ Montageaufnahme für Zubehör          |
| ④ Tiefenanschlag                      | ⑬ Parallelanschlag mit Adapter M6      |
| ⑤ Funktionswahlschalter               | ⑭ Auffangbehälter für Verschnitt       |
| ⑥ Steuerschalter                      | ⑮ Arbeitsfeldbeleuchtung (LED)         |
| ⑦ Handgriff                           | ⑯ Schneidklinge                        |
| ⑧ Entriegelungstaste Akku             | ⑰ Sechskantschlüssel (4 mm)            |
| ⑨ Statusanzeige Akku                  | ⑱ Montageschlitz für Zubehör           |

**Bestimmungsgemäße Verwendung**

Das beschriebene Produkt ist ein akkubetriebener Gewindestangenschneider. Es ist bestimmt zum Schneiden von Gewindestangen der Größen:



- W3/8 (Baustahl, verzinkt oder Edelstahl)
- M6 und M8 (Baustahl, verzinkt oder Edelstahl)
- M10 (nur Baustahl, verzinkt)

Das Produkt ist nicht zum Schneiden von M10 Gewindestangen aus Edelstahl geeignet.

- Verwenden Sie für dieses Produkt nur **Hilti** Nuron Li-Ion-Akkus der Typenreihe B 22. Für optimale Leistung empfiehlt **Hilti** für dieses Produkt die in der Tabelle am Ende dieser Bedienungsanleitung angegebenen Akkus.
- Verwenden Sie für diese Akkus nur **Hilti** Ladegeräte der in der Tabelle am Ende dieser Bedienungsanleitung genannten Typenreihen.

### Lieferumfang

Akku-Gewindestangenschneider, Auffangbehälter, Tiefenanschlag, Parallelanschlag, Schneidklingensatz, Sechskant, Bedienungsanleitung

Weitere für Ihr Produkt zugelassene Systemprodukte finden Sie in Ihrem **Hilti Store** oder unter: [www.hilti.group](http://www.hilti.group)

### Anzeigen des Li-Ion-Akkus

**Hilti** Nuron Li-Ion-Akkus können den Ladezustand, Fehlermeldungen und den Zustand des Akkus anzeigen.

#### Anzeigen zum Ladezustand und Fehlermeldungen

#### **WARNUNG**

#### Verletzungsgefahr durch herunterfallenden Akku!

- ▶ Stellen Sie bei eingestecktem Akku nach drücken der Entriegelungstaste sicher, dass Sie den Akku wieder korrekt im verwendeten Produkt einrasten.

Um eine der folgenden Anzeigen zu erhalten, drücken Sie kurz die Entriegelungstaste des Akkus. Der Ladezustand sowie mögliche Störungen werden auch dauerhaft angezeigt, solange das angeschlossene Produkt eingeschaltet ist.

Zustand	Bedeutung
Vier (4) LEDs leuchten konstant grün	Ladezustand: 100 % bis 71 %
Drei (3) LEDs leuchten konstant grün	Ladezustand: 70 % bis 51 %
Zwei (2) LEDs leuchten konstant grün	Ladezustand: 50 % bis 26 %
Eine (1) LED leuchtet konstant grün	Ladezustand: 25 % bis 10 %
Eine (1) LED blinkt langsam grün	Ladezustand: < 10 %
Eine (1) LED blinkt schnell grün	Der Li-Ion-Akku ist vollständig entladen. Laden Sie den Akku auf. Wenn die LED nach dem Aufladen des Akkus immer noch schnell blinkt, wenden Sie sich an den <b>Hilti Service</b> .
Eine (1) LED blinkt schnell gelb	Der Li-Ion-Akku oder das damit verbundene Produkt sind überlastet, zu heiß, zu kalt oder es liegt ein anderer Fehler vor. Bringen Sie das Produkt und den Akku auf die empfohlene Arbeitstemperatur und überlasten Sie das Produkt nicht bei dessen Anwendung. Wenn die Meldung weiter besteht, wenden Sie sich an den <b>Hilti Service</b> .



Zustand	Bedeutung
Eine (1) LED leuchtet gelb	Der Li-Ion-Akku und das damit verbundene Produkt sind nicht kompatibel. Bitte wenden Sie sich an den <b>Hilti Service</b> .
Eine (1) LED blinkt schnell rot	Der Li-Ion-Akku ist gesperrt und kann nicht weiter verwendet werden. Bitte wenden Sie sich an den <b>Hilti Service</b> .

### Anzeigen zum Zustand des Akkus



Um den Zustand des Akkus abzufragen, halten Sie die Entriegelungstaste für mehr als drei Sekunden gedrückt. Das System erkennt keine potenzielle Fehlfunktion der Batterie aufgrund von Missbrauch, wie z.B. Fallenlassen, Einstiche, externe Hitzeschäden usw.

Zustand	Bedeutung
Alle LEDs leuchten als Lauflicht und anschließend leuchtet eine (1) LED konstant grün.	Der Akku kann weiterhin verwendet werden.
Alle LEDs leuchten als Lauflicht und anschließend blinkt eine (1) LED schnell gelb.	Die Abfrage zum Zustand des Akkus konnte nicht abgeschlossen werden. Wiederholen Sie den Vorgang oder wenden Sie sich an den <b>Hilti Service</b> .
Alle LEDs leuchten als Lauflicht und anschließend leuchtet eine (1) LED konstant rot.	Wenn ein angeschlossenes Produkt weiterhin verwendet werden kann, liegt die verbleibende Akkukapazität unter 50%. Wenn ein angeschlossenes Produkt nicht mehr verwendet werden kann, ist der Akku am Ende seiner Lebensdauer und sollte ersetzt werden. Bitte wenden Sie sich an den <b>Hilti Service</b> .

### Funktionswahlschalter

Über den Funktionswahlschalter können 3 Funktionen ausgewählt werden:

#### Symbolerklärung Funktionswahlschalter

Funktion	Bedeutung
	<p><b>Schneiden</b></p> <p>Im Modus  durchläuft das Produkt beim Gedrückthalten des Steuerschalters einen vollständigen Zyklus. Der Zyklus besteht aus 2 Phasen:</p> <ol style="list-style-type: none"> <li>1. Durchführen des Schnitts</li> <li>2. Zurückfahren in die Ausgangsposition</li> </ol> <p>Nach Beenden eines Zyklus stoppt das Produkt automatisch und ein neuer Zyklus muss durch erneutes Betätigen des Steuerschalters gestartet werden. Sie können einen Zyklus jederzeit unterbrechen, indem Sie den Steuerschalter loslassen. Bei erneutem Betätigen des Steuerschalters wird die Phase fortgesetzt, in der Sie den Steuerschalter losgelassen haben.</p>
	<p><b>Sperren (mittlere Position)</b></p> <p>Der bewegliche Schneidarm ist gesperrt und kann nicht bewegt werden. Wählen Sie diese Funktion, wenn Sie nicht mit dem Produkt arbeiten.</p>



Funktion	Bedeutung
	<b>Rückwärtslauf</b> Bei Betätigung des Steuerschalters öffnet sich der bewegliche Schneidarm. Verwenden Sie diese Funktion nur, wenn Sie eine Gewindestange während des Schnitts freigeben müssen, weil z. B. das Gewinde der Gewindestange nicht korrekt im Gewinde der Schneidklingen liegt oder die Schutzkupplung des Produkts auslöst.

## Technische Daten

### Produkteigenschaften

	STR 4-22
Produktgeneration	01
Gewicht	2,69 kg (nach EPTA-Procedure 01 ohne Akku)
Abmessungen (L × B × H)	204 mm × 103 mm × 253 mm
Umgebungstemperatur bei Betrieb	-17 °C ... 60 °C
Lagertemperatur	-20 °C ... 70 °C

### Informationen zu Festigkeitsklassen

Gewindestange	Schneidbare Festigkeitsklasse
W3/8" Baustahl	4.8
M6/M8/M10 Baustahl	4.8
W3/8" Edelstahl	A2-50

### Akku

Akkubetriebsspannung	21,6 V
Gewicht Akku	Siehe Ende dieser Bedienungsanleitung
Umgebungstemperatur bei Betrieb	-17 °C ... 60 °C
Lagertemperatur	-20 °C ... 40 °C
Akkutemperatur bei Ladebeginn	-10 °C ... 45 °C

### Geräuschinformation und Schwingungswerte



Die in diesen Anweisungen angegebenen Schalldruck- und Schwingungswerte sind entsprechend einem genormten Messverfahren gemessen worden und können für den Vergleich von Elektrowerkzeugen miteinander verwendet werden. Sie eignen sich auch für eine vorläufige Einschätzung der Expositionen.

Die angegebenen Daten repräsentieren die hauptsächlichen Anwendungen des Elektrowerkzeuges. Wenn allerdings das Elektrowerkzeug für andere Anwendungen, mit abweichenden Einsatzwerkzeugen oder ungenügender Wartung eingesetzt wird, können die Daten abweichen. Dies kann die Expositionen über den gesamten Arbeitszeitraum deutlich erhöhen.

Für eine genaue Abschätzung der Expositionen sollten auch die Zeiten berücksichtigt werden, in denen das Elektrowerkzeug abgeschaltet ist oder zwar läuft, aber nicht tatsächlich im Einsatz ist. Dies kann die Expositionen über den gesamten Arbeitszeitraum deutlich reduzieren.

Legen Sie zusätzliche Sicherheitsmaßnahmen zum Schutz des Bedieners vor der Wirkung von Schall und/oder Schwingungen fest wie zum Beispiel: Wartung von Elektrowerkzeug und Einsatzwerkzeugen, Warmhalten der Hände, Organisation der Arbeitsabläufe.



 Detaillierte Informationen zu den hier angewandten Versionen der **EN 62841**-Normen finden Sie auf dem Abbild der Konformitätserklärung  273.

### Geräuschinformation

Schalleistungspegel ( $L_{WA}$ )	75 dB(A)
Schalldruckpegel ( $L_{pA}$ )	67 dB(A)
Unsicherheit (für $L_{WA}$ und $L_{pA}$ )	3 dB(A)

### Schwingungsgesamtwerte

Schwingungsgesamtwerte	<b>B 22-55</b>	0,2 m/s <sup>2</sup>
	<b>B 22-85</b>	0,3 m/s <sup>2</sup>
Unsicherheit (Schwingungsgesamtwerte)	1,5 m/s <sup>2</sup>	

### Arbeitsvorbereitung

#### **WARNUNG**

#### Verletzungsgefahr durch unbeabsichtigter Anlauf!

- ▶ Stellen Sie vor dem Einsetzen des Akkus sicher, dass das dazugehörige Produkt ausgeschaltet ist.
- ▶ Entfernen Sie den Akku, bevor Sie Geräteeinstellungen vornehmen oder Zubehörteile wechseln.

Beachten Sie die Sicherheits- und Warnhinweise in dieser Dokumentation und auf dem Produkt.

### Akku laden

1. Lesen Sie vor dem Laden die Bedienungsanleitung des Ladegerätes.
2. Achten Sie darauf, dass die Kontakte von Akku und Ladegerät sauber und trocken sind.
3. Laden Sie den Akku in einem zugelassenen Ladegerät.  6

### Akku einsetzen

#### **WARNUNG**

#### Verletzungsgefahr durch Kurzschluss oder herunterfallenden Akku!

- ▶ Stellen Sie vor dem Einsetzen des Akkus sicher, dass die Kontakte des Akkus und die Kontakte am Produkt frei von Fremdkörpern sind.
- ▶ Stellen Sie sicher, dass der Akku immer korrekt einrastet.

1. Laden Sie den Akku vor der ersten Inbetriebnahme vollständig auf.
2. Schieben Sie den Akku in das Produkt bis er hörbar einrastet.
3. Kontrollieren Sie den sicheren Sitz des Akkus.

### Akku entfernen

1. Drücken Sie die Entriegelungstaste des Akkus.
2. Ziehen Sie den Akku aus dem Produkt.

### Absturzsicherung

#### **WARNUNG**

#### Verletzungsgefahr durch herabfallendes Werkzeug und/oder Zubehör!

- ▶ Verwenden Sie nur die für Ihr Produkt empfohlene **Hilti** Werkzeug-Halteleine.
- ▶ Prüfen Sie den Befestigungspunkt der Werkzeug-Halteleine vor jeder Verwendung auf mögliche Beschädigungen.
- ▶ Befestigen Sie keine Werkzeug-Halteleine am Gürtelhaken. Verwenden Sie einen Gürtelhaken nicht zum Anheben des Produktes.

 Beachten Sie Ihre nationalen Richtlinien für Arbeiten in Höhe.





Verwenden Sie als Absturzsicherung für dieses Produkt ausschließlich eine Kombination aus der **Hilti** Fallsicherung #2293133 mit der **Hilti** Werkzeug-Halteleine #2261970.

- ▶ Befestigen Sie die Fallsicherung in den Montageöffnungen für Zubehör. Kontrollieren Sie den sicheren Halt.
- ▶ Befestigen Sie einen Karabinerhaken der Werkzeug-Halteleine an der Fallsicherung und den zweiten Karabinerhaken an einer tragenden Struktur. Kontrollieren Sie den sicheren Halt beider Karabinerhaken.

 Beachten Sie die Bedienungsanleitungen der **Hilti** Fallsicherung sowie der **Hilti** Werkzeug-Halteleine.

## Gerüsthaken verwenden

Das Produkt verfügt über einen Gerüsthaken, mit dem Sie das Produkt kurzzeitig an z. B. ein Gelände hängen können. Um den Gerüsthaken zu verwenden, klappen Sie den Gerüsthaken aus.

### Wichtige Hinweise zum Umgang mit dem Gerüsthaken:

- Verwenden Sie den Gerüsthaken nicht, um das Produkt anzuheben oder eine Fallsicherung anzubringen.
- Achten Sie darauf, dass das Produkt durch starken Wind nicht instabil wird und z. B. durch Schwingungsbewegungen vom Gelände fallen kann.
- Hängen Sie das Produkt mit dem Gerüsthaken ausschließlich an Geländer oder andere feste Strukturen. Hängen Sie das Produkt nicht an einen Werkzeuggürtel oder andere Kleidungsstücke.
- Wenden Sie beim Aufhängen keine übermäßige Kraft auf den Gerüsthaken aus. Der Gerüsthaken könnte sich verbiegen und das Produkt herunterfallen.
- Prüfen Sie vor jeder Anwendung den Gerüsthaken und die Montagepunkte des Gerüsthakens am Gehäuse auf sichtbare Schäden, wie z. B. Verbiegungen und Brüche. Verwenden Sie den Gerüsthaken nur in technisch einwandfreiem Zustand.

## Zubehör demontieren/montieren

Sie können verschiedene Zubehörteile an den Gewindestangenschneider, wie z. B. einen Parallelanschlag oder einen Auffangbehälter für Schnittgut anbringen.

1. Drücken und halten Sie die Entriegelungstaste (Montageaufnahme).
2. Ziehen Sie das montierte Zubehör zur Seite aus der Montageaufnahme.
3. Um Zubehör zu montieren, schieben Sie das Zubehör bis zum hörbaren Einrasten in die Montageaufnahme.

## Parallelanschlag auf M6 Gewindestangen umrüsten

Wenn Sie Gewindestangen der Größe M6 schneiden und den Parallelanschlag verwenden, müssen Sie den Parallelanschlag mit einem Adapter umrüsten.

1. Drücken und halten Sie die Entriegelungstaste (Montageaufnahme).
2. Ziehen Sie das montierte Zubehör zur Seite aus der Montageaufnahme **(1)**.
3. Ziehen Sie den M6-Adapter aus dem Einschub des Parallelanschlags **(2)**.
4. Stecken Sie den M6-Adapter auf den Parallelanschlag **(3)**.
  - ▶ Der M6-Adapter rastet ein.
5. Schieben Sie den Parallelanschlag bis zum hörbaren Einrasten in die Montageaufnahme.

## Schneidklingen wechseln

 Sie können einen Satz Schneidklingen 2× verwenden, indem Sie die Schneidklinge am beweglichen Schneidarm mit der Schneidklinge am feststehenden Schneidarm tauschen.

### Schneidklingen demontieren

1. Stellen Sie den Funktionswahlschalter auf die Funktion .
2. Bewegen Sie den Schneidarm, bis die Befestigungsschraube gut erreichbar ist.



3. Stellen Sie den Funktionswahlschalter auf die Funktion  und entfernen Sie den Akku.
4. Entfernen Sie den Tiefenanschlag, indem Sie die Entriegelungstaste gedrückt halten und den Tiefenanschlag herausziehen.
5. Lösen Sie die Befestigungsschraube am beweglichen Schneidarm mit dem Sechskantschlüssel.
6. Entfernen Sie die Schneidklinge am beweglichen Schneidarm.
7. Lösen Sie die Befestigungsschraube am feststehenden Schneidarm mit dem Sechskantschlüssel.
8. Entfernen Sie die Schneidklinge am feststehenden Schneidarm.

### Schneidklingen montieren

9. Demontieren Sie die Schneidklingen.  11
10. Prüfen Sie den Schneidklingensatz auf Grate an den Schneidflächen und entfernen Sie gegebenenfalls Grate mit einer Feile.
11. Prüfen Sie die Ausrichtung der Pfeilmarkierungen und setzen Sie die Schneidklinge am feststehenden Schneidarm ein.
  - ▶ Die Pfeilmarkierung zeigt zur Mitte hin.
  - ▶ Die Befestigungsschraube lässt sich leicht einschrauben.
12. Befestigen Sie die Schneidklinge am feststehenden Schneidarm mit der Befestigungsschraube.
13. Prüfen Sie die Ausrichtung der Pfeilmarkierungen und setzen Sie die Schneidklinge am beweglichen Schneidarm ein.
  - ▶ Die Pfeilmarkierung zeigt zur Mitte hin.
  - ▶ Die Befestigungsschraube lässt sich leicht einschrauben.
14. Befestigen Sie die Schneidklinge am beweglichen Schneidarm mit der Befestigungsschraube.

### Bedienung

Beachten Sie die Sicherheits- und Warnhinweise in dieser Dokumentation und auf dem Produkt.

### Hinweise zur Grat-Bildung an der Schnittfläche

Auf der Seite des beweglichen Schneidarms treten an der geschnittenen Gewindestange nur selten Grate auf. Auf der Seite des feststehenden Schneidarms bilden sich konstruktionsbedingt häufiger Grate an der geschnittenen Gewindestange.

### Grate können zudem Auftreten, wenn:

- Die Gewindestange nicht korrekt im Gewinde der Schneidklingen liegt.
- Die Schneidklingen in einem schlechten Zustand sind  14.
- Das Gewinde der Gewindestange ungleichmäßig ist.
- Die Befestigungsschrauben der Schneidklingen nicht korrekt angezogen sind.

Wenn Sie eine Mutter wegen der Grate nicht aufschrauben können, entfernen Sie die Grate z. B. mit einer Zwickzange, einer Feile oder einem einstellbaren Schneideisen.

### Gewindestange vermessen

### WARNUNG

**Verletzungsgefahr durch herunterfallendes Elektrowerkzeug!** Durch Anheben oder Tragen des Elektrowerkzeugs an ungeeigneten Bauteilen können sich diese Bauteile verbiegen oder auch brechen und das Elektrowerkzeug herunterfallen.

- ▶ Heben und tragen Sie das Elektrowerkzeug nur am Haupthandgriff, am Gehäuse oder im Koffer. Anbauteile wie Gerüsthaken, Tiefenanschlag oder Sammelbehälter sind nicht für Transportzwecke ausgelegt.

### Tiefenanschlag verwenden

1. Drücken und halten Sie die Entriegelungstaste (Tiefenanschlag).
2. Schieben Sie den Tiefenanschlag auf die zu schneidende Länge.
3. Orientieren Sie sich beim Ablesen am Anzeiger auf dem Produkt.



## Parallelanschlag verwenden

- Rüsten Sie den Parallelanschlag gegebenenfalls auf Gewindestangen der Größe M6 um. 11
- Platzieren Sie die Gewindestange auf der zu schneidende Länge.
- Orientieren Sie sich beim Ablesen der Länge am Anzeiger auf dem Produkt.

## Gewindestangenschneider bedienen

Das Gewinde in der Schneidklinge muss beim Schneiden genau im Gewinde der Gewindestange liegen. Dadurch vermeiden Sie Schäden am Gewinde der Gewindestange oder den Schneidklingen. Achten Sie darauf, dass die Größe der zu schneidenden Gewindestange mit der Größe der Schneidklingen übereinstimmt.

- Stellen Sie die Schnittlänge am Tiefenanschlag ein. 12
- Stellen Sie den Funktionswahlschalter auf die Funktion .



Informationen zur Funktionsweise finden Sie im Kapitel "Funktionswahlschalter" 8.

- Setzen Sie den Gewindestangenschneider an der Gewindestange an.
- Drücken und halten Sie den Steuerschalter bis der Zyklus abgeschlossen ist.

## Pflege und Instandhaltung

### **WARNUNG**

#### **Verletzungsgefahr bei eingestecktem Akku !**

- Entnehmen Sie vor allen Pflege- und Instandhaltungsarbeiten immer den Akku!

#### **Pflege des Produktes**

- Entfernen Sie fest anhaftenden Schmutz mit Vorsicht.
- Falls vorhanden, reinigen Sie die Lüftungsschlitze vorsichtig mit einer trockenen, weichen Bürste.
- Reinigen Sie das Gehäuse nur mit einem leicht angefeuchteten Tuch. Verwenden Sie keine silikonhaltigen Pflegemittel, da diese die Kunststoffteile angreifen können.
- Verwenden Sie einen sauberen, trockenen Lappen, um die Kontakte des Produktes zu reinigen.

#### **Pflege der Li-Ionen Akkus**

- Verwenden Sie niemals einen Akku mit verstopften Lüftungsschlitzen. Reinigen Sie die Lüftungsschlitze vorsichtig mit einer trockenen, weichen Bürste.
- Vermeiden Sie, dass der Akku unnötig Staub oder Schmutz ausgesetzt wird. Setzen Sie den Akku niemals hoher Feuchtigkeit aus (z. B. in Wasser tauchen oder im Regen stehen lassen). Wenn ein Akku durchnässt wurde, behandeln Sie ihn wie einen beschädigten Akku. Isolieren Sie ihn in einem nicht brennbaren Behälter und wenden Sie sich an den **Hilti Service**.
- Halten Sie den Akku frei von fremdem Öl und Fett. Lassen Sie nicht zu, dass sich unnötig Staub oder Schmutz auf dem Akku ansammelt. Reinigen Sie den Akku mit einer trockenen, weichen Bürste oder einem sauberen, trockenen Lappen. Verwenden Sie keine silikonhaltigen Pflegemittel, da diese die Kunststoffteile angreifen können. Berühren Sie nicht die Kontakte des Akkus und entfernen Sie nicht das werkseitig aufgebraute Fett von den Kontakten.
- Reinigen Sie das Gehäuse nur mit einem leicht angefeuchteten Tuch. Verwenden Sie keine silikonhaltigen Pflegemittel, da diese die Kunststoffteile angreifen können.

#### **Instandhaltung**

- Prüfen Sie regelmäßig alle sichtbaren Teile auf Beschädigungen und die Bedienelemente auf einwandfreie Funktion.
- Betreiben Sie das Produkt nicht bei Beschädigungen und/oder Funktionsstörungen. Lassen Sie das Produkt umgehend vom **Hilti Service** reparieren.
- Bringen Sie nach Pflege- und Instandhaltungsarbeiten alle Schutzeinrichtungen an und prüfen Sie diese auf einwandfreie Funktion.



**i** Verwenden Sie für einen sicheren Betrieb nur original Ersatzteile und Verbrauchsmaterialien. Von **Hilti** freigegebene Ersatzteile, Verbrauchsmaterialien und Zubehör für Ihr Produkt finden Sie in Ihrem **Hilti Store** oder unter: **www.hilti.group**

### Austauschkriterien für Schneidklingen

Wenn Sie an den Schneidklingen Abplatzungen **(1)** oder Verformungen **(2)** feststellen, tauschen Sie die Schneidklingen aus. Tauschen Sie immer die bewegliche Schneidklinge und die feststehende Schneidklinge immer als Satz aus. Treten an der Gewindestange im Schnittbereich auf der Seite der beweglichen Schneidklinge vermehrt leichte Grate auf, tauschen Sie die Schneidklingen ebenfalls aus.

**i** Verwenden Sie nur original **Hilti** Austausch-Schneidklingen.

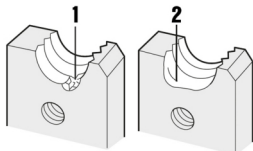

### Transport und Lagerung von Akku-Werkzeugen und Akkus

#### Transport

#### **⚠ VORSICHT**

#### Unbeabsichtigter Anlauf beim Transport !

- ▶ Transportieren Sie ihre Produkte immer ohne eingesetzte Akkus!
- ▶ Entnehmen Sie den/die Akkus.
- ▶ Transportieren Sie Akkus nie in loser Schüttung. Während des Transports sollten die Akkus vor übermäßigem Stoß und Vibrationen geschützt und von jeglichen leitfähigen Materialien oder anderen Akkus isoliert werden, damit sie nicht mit anderen Batteriepolen in Berührung kommen und einen Kurzschluss verursachen. **Beachten Sie Ihre lokalen Transportvorschriften für Akkus.**
- ▶ Akkus dürfen nicht per Post verschickt werden. Wenden Sie sich an ein Versandunternehmen, wenn Sie unbeschädigte Akkus versenden wollen.
- ▶ Kontrollieren Sie Produkt und Akkus vor jeder Verwendung sowie vor und nach längerem Transport auf Beschädigungen.

#### Lagerung

#### **⚠ WARNUNG**

#### Unbeabsichtigte Beschädigung durch defekte oder auslaufende Akkus !

- ▶ Lagern Sie ihre Produkte immer ohne eingesetzte Akkus!
- ▶ Lagern Sie Produkt und Akkus kühl und trocken. Beachten Sie die Temperaturgrenzwerte, die in den Technischen Daten angegeben sind.
- ▶ Bewahren Sie Akkus nicht auf dem Ladegerät auf. Nehmen Sie den Akku nach dem Ladevorgang immer vom Ladegerät ab.
- ▶ Lagern Sie Akkus nie in der Sonne, auf Wärmequellen oder hinter Glas.
- ▶ Lagern Sie Produkt und Akkus unzugänglich für Kinder und unbefugte Personen.
- ▶ Kontrollieren Sie Produkt und Akkus vor jeder Verwendung sowie vor und nach längerer Lagerung auf Beschädigungen.

### Hilfe bei Störungen

Beachten Sie bei allen Störungen die Statusanzeige des Akkus. Siehe Kapitel **Anzeigen des Li-Ion-Akkus**.



Bei Störungen, die nicht in dieser Tabelle aufgeführt sind oder die Sie nicht selbst beheben können, wenden Sie sich bitte an unseren **Hilti Service**.

Störung	Mögliche Ursache	Lösung
LEDs des Akkus zeigen nichts an	Akku defekt.	▶ Wenden Sie sich an den <b>Hilti Service</b> .
Mutter kann nicht auf die geschnittene Gewindestange geschraubt werden.	Gratbildung an Schnittkante.	▶ Prüfen Sie die Schnittfläche auf Grate und arbeiten Sie gegebenenfalls den Schnitt sauber nach.  12
Produkt läuft nicht an, obwohl der Steuerschalter betätigt wird.	Funktionswahlschalter steht auf  und der Schneidarm ist vollständig geöffnet.	▶ Stellen Sie den Funktionswahlschalter auf .
Schneidklinge lässt sich nicht montieren (Befestigungsschraube lässt sich nicht einschrauben).	Schneidklingen verkehrt herum montiert.	▶ Prüfen Sie die Orientierung der Schneidklingen: ▶ <b>Beweglicher Schneidarm</b> → <b>Schmale Kante</b> der Schneidklinge oben. ▶ <b>Feststehender Schneidarm</b> → <b>Breite Kante</b> der Schneidklinge oben.

## Entsorgung

### **WARNUNG**

**Verletzungsgefahr durch unsachgemäße Entsorgung!** Gesundheitsgefährdungen durch austretende Gase oder Flüssigkeiten.

- ▶ Versenden oder verschicken Sie keine beschädigten Akkus!
- ▶ Decken Sie die Anschlüsse mit einem nicht leitfähigen Material ab, um Kurzschlüsse zu vermeiden.
- ▶ Entsorgen Sie Akkus so, dass sie nicht in die Hände von Kindern gelangen können.
- ▶ Entsorgen Sie den Akku in Ihrem **Hilti Store** oder wenden Sie sich an ihr zuständiges Entsorgungsunternehmen.

**Hilti** Produkte sind zu einem hohen Anteil aus wiederverwertbaren Materialien hergestellt. Voraussetzung für eine Wiederverwertung ist eine sachgemäße Stofftrennung. In vielen Ländern nimmt **Hilti** Ihr Altgerät zur Verwertung zurück. Fragen Sie den **Hilti Kundenservice** oder Ihren Verkaufsberater.

▶ Werfen Sie Elektrowerkzeuge, Elektronische Geräte und Akkus nicht in den Hausmüll!

## Herstellergewährleistung

- ▶ Bitte wenden Sie sich bei Fragen zu den Gewährleistungsbedingungen an Ihren lokalen **Hilti Partner**.

## Weitere Informationen

Weiterführende Informationen zu Bedienung, Technik, Umwelt und Recycling finden Sie unter folgendem Link: [qr.hilti.com/manual/?id=2362838&id=2362890](http://qr.hilti.com/manual/?id=2362838&id=2362890)

Diesen Link finden Sie auch am Ende der Bedienungsanleitung als QR-Code.



**en Original operating instructions****Information about the operating instructions****About these operating instructions**

- **Warning!** Read and understand all accompanying documentation, including but not limited to instructions, safety warnings, illustrations, and specifications provided with this product. Familiarize yourself with all the instructions, safety warnings, illustrations, specifications, components, and functions of the product before use. Failure to do so may result in electric shock, fire, and/or serious injury. Save all warnings and instructions for future reference.
- **HILTI** products are designed for professional users and only trained, authorized personnel are permitted to operate, service and maintain the products. This personnel must be specifically informed about the possible hazards. The product and its ancillary equipment can present hazards if used incorrectly by untrained personnel or if used not in accordance with the intended use.
- The accompanying documentation corresponds to the current state of the art at the time of printing. Please always check for the latest version on the product's page on Hilti's website. To do this, follow the link or scan the QR code in this documentation, marked with the symbol .
- Ensure that these operating instructions are with the product when it is given to other persons.

**Explanation of symbols****Warnings**

Warnings alert persons to hazards that occur when handling or using the product. The following signal words are used:

 **DANGER**

**DANGER !**

- ▶ Draws attention to imminent danger that will lead to serious personal injury or fatality.

 **WARNING**

**WARNING !**

- ▶ Draws attention to a potential threat of danger that can lead to serious injury or fatality.







 **CAUTION**

**CAUTION !**

- ▶ Draws attention to a potentially dangerous situation that could lead to personal injury or damage to the equipment or other property.

**Symbols in the operating instructions**

The following symbols are used in these operating instructions:

	Comply with the operating instructions
	Instructions for use and other useful information
	Dealing with recyclable materials
	Do not dispose of electric equipment and batteries as household waste
	<b>Hilti</b> Li-ion battery
	<b>Hilti</b> charger

**Symbols in illustrations**

The following symbols are used in illustrations:

- 2** These numbers refer to the illustrations at the beginning of these operating instructions.



3	The numbering reflects the sequence of operations shown in the illustrations and may deviate from the steps described in the text.
	Item reference numbers are used in the <b>overview illustration</b> and refer to the numbers used in the key in the <b>product overview</b> section.
	These characters are intended to specifically draw your attention to certain points when handling the product.

### Product-dependent symbols

#### General symbols

Symbols used in relation to the product.

	Direct current (DC)
	Use a hex key (4 mm) to secure the cutting edges.
	Before starting work, check the cutting edge securing screws.
	The product supports near-field communication (NFC) technology compatible with iOS and Android platforms.
Li-Ion	Li-ion battery
	Never use the battery as a striking tool.
	Do not drop the battery. Never use a battery that has suffered an impact or is damaged in any other way.

#### Obligation symbols

Obligation symbols indicate "must do" actions.

	Wear eye protection
--	---------------------

#### Warning symbols

Warning symbols are warnings of hazards.

	Warning: avoid hand injuries
--	------------------------------

### Safety

#### General power tool safety warnings

**⚠ WARNING** Read all safety warnings, instructions, illustrations and specifications provided with this power tool. Failure to follow all instructions listed below may result in electric shock, fire and/or serious injury.

#### Save all warnings and instructions for future reference.

The term "power tool" in the warnings refers to your mains-operated (corded) power tool or battery-operated (cordless) power tool.

#### Work area safety

- ▶ **Keep work area clean and well lit.** Cluttered or dark areas invite accidents.
- ▶ **Do not operate power tools in explosive atmospheres, such as in the presence of flammable liquids, gases or dust.** Power tools create sparks which may ignite the dust or fumes.
- ▶ **Keep children and bystanders away while operating a power tool.** Distractions can cause you to lose control.



### Electrical safety

- ▶ **Power tool plugs must match the outlet. Never modify the plug in any way. Do not use any adapter plugs with earthed (grounded) power tools.** Unmodified plugs and matching outlets will reduce risk of electric shock.
- ▶ **Avoid body contact with earthed or grounded surfaces, such as pipes, radiators, ranges and refrigerators.** There is an increased risk of electric shock if your body is earthed or grounded.
- ▶ **Do not expose power tools to rain or wet conditions.** Water entering a power tool will increase the risk of electric shock.
- ▶ **Do not abuse the cord. Never use the cord for carrying, pulling or unplugging the power tool. Keep cord away from heat, oil, sharp edges or moving parts.** Damaged or entangled cords increase the risk of electric shock.
- ▶ **When operating a power tool outdoors, use an extension cord suitable for outdoor use.** Use of a cord suitable for outdoor use reduces the risk of electric shock.
- ▶ **If operating a power tool in a damp location is unavoidable, use a residual current device (RCD) protected supply.** Use of an RCD reduces the risk of electric shock.

### Personal safety

- ▶ **Stay alert, watch what you are doing and use common sense when operating a power tool. Do not use a power tool while you are tired or under the influence of drugs, alcohol or medication.** A moment of inattention while operating power tools may result in serious personal injury.
- ▶ **Use personal protective equipment. Always wear eye protection.** Protective equipment such as a dust mask, non-skid safety shoes, hard hat or hearing protection used for appropriate conditions will reduce personal injuries.
- ▶ **Prevent unintentional starting. Ensure the switch is in the off-position before connecting to power source and/or battery pack, picking up or carrying the tool.** Carrying power tools with your finger on the switch or energising power tools that have the switch on invites accidents.
- ▶ **Remove any adjusting key or wrench before turning the power tool on.** A wrench or a key left attached to a rotating part of the power tool may result in personal injury.
- ▶ **Do not overreach. Keep proper footing and balance at all times.** This enables better control of the power tool in unexpected situations.
- ▶ **Dress properly. Do not wear loose clothing or jewellery. Keep your hair and clothing away from moving parts.** Loose clothes, jewellery or long hair can be caught in moving parts.
- ▶ **If devices are provided for the connection of dust extraction and collection facilities, ensure these are connected and properly used.** Use of dust collection can reduce dust-related hazards.
- ▶ **Do not let familiarity gained from frequent use of tools allow you to become complacent and ignore tool safety principles.** A careless action can cause severe injury within a fraction of a second.

### Power tool use and care

- ▶ **Do not force the power tool. Use the correct power tool for your application.** The correct power tool will do the job better and safer at the rate for which it was designed.
- ▶ **Do not use the power tool if the switch does not turn it on and off.** Any power tool that cannot be controlled with the switch is dangerous and must be repaired.
- ▶ **Disconnect the plug from the power source and/or remove the battery pack, if detachable, from the power tool before making any adjustments, changing accessories, or storing power tools.** Such preventive safety measures reduce the risk of starting the power tool accidentally.
- ▶ **Store idle power tools out of the reach of children and do not allow persons unfamiliar with the power tool or these instructions to operate the power tool.** Power tools are dangerous in the hands of untrained users.
- ▶ **Maintain power tools and accessories. Check for misalignment or binding of moving parts, breakage of parts and any other condition that may affect the power tool's operation. If**





**damaged, have the power tool repaired before use.** Many accidents are caused by poorly maintained power tools.

- ▶ **Keep cutting tools sharp and clean.** Properly maintained cutting tools with sharp cutting edges are less likely to bind and are easier to control.
- ▶ **Use the power tool, accessories and tool bits etc. in accordance with these instructions, taking into account the working conditions and the work to be performed.** Use of the power tool for operations different from those intended could result in a hazardous situation.
- ▶ **Keep handles and grasping surfaces dry, clean and free from oil and grease.** Slippery handles and grasping surfaces do not allow for safe handling and control of the tool in unexpected situations.

#### **Battery tool use and care**

- ▶ **Recharge only with the charger specified by the manufacturer.** A charger that is suitable for one type of battery pack may create a risk of fire when used with another battery pack.
- ▶ **Use power tools only with specifically designated battery packs.** Use of any other battery packs may create a risk of injury and fire.
- ▶ **When battery pack is not in use, keep it away from other metal objects, like paper clips, coins, keys, nails, screws or other small metal objects, that can make a connection from one terminal to another.** Shorting the battery terminals together may cause burns or a fire.
- ▶ **Under abusive conditions, liquid may be ejected from the battery; avoid contact. If contact accidentally occurs, flush with water. If liquid contacts eyes, additionally seek medical help.** Liquid ejected from the battery may cause irritation or burns.
- ▶ **Do not use a battery pack or tool that is damaged or modified.** Damaged or modified batteries may exhibit unpredictable behaviour resulting in fire, explosion or risk of injury.
- ▶ **Do not expose a battery pack or tool to fire or excessive temperature.** Exposure to fire or temperature above 130° C (265 °F) may cause explosion.
- ▶ **Follow all charging instructions and do not charge the battery pack or tool outside the temperature range specified in the instructions.** Charging improperly or at temperatures outside the specified range may damage the battery and increase the risk of fire.

#### **Service**

- ▶ **Have your power tool serviced by a qualified repair person using only identical replacement parts.** This will ensure that the safety of the power tool is maintained.
- ▶ **Never service damaged battery packs.** Service of battery packs should only be performed by the manufacturer or authorized service providers.

#### **Additional safety instructions**

- ▶ Use the product and accessories only when they are in perfect working order.
- ▶ Never tamper with or modify the product or accessories in any way.
- ▶ Risk of injury by falling tools and/or accessories. Before starting work, check that the battery and installed accessories are secure.
- ▶ Wear protective gloves when using the power tool and when changing accessory tools.
- ▶ Before you lay down the power tool, wait until the power tool has come to a complete stop.
- ▶ Never start the power tool while carrying it around.
- ▶ Keep bystanders a safe distance away from the work area. Anyone entering the work area must wear personal protective equipment. Fragments of the workpiece or of a broken accessory tool may fly off and cause injury beyond the immediate area of operation.
- ▶ Keep children clear of your work area.
- ▶ Keep the air vents clear at all times. Risk of burn injuries due to blocked air vents!
- ▶ Do not look directly into the light source (LED) of the product and do not aim the beam at other persons' faces. Risk of dazzling or eye damage.
- ▶ Before starting work, check the cutting blades and cutting arms for visible damage.



- ▶ When the product is in operation, keep your body and parts of the body well away from the cutting blades and moving parts. This will help prevent injury due to trapping or to flying splinters.
- ▶ Do not switch the power tool on until it is at the workplace and has been brought to its working position.
- ▶ Always use the waste container for overhead work. Before starting work, make sure that the lid of the waste container is closed.
- ▶ Hold the power tool in such a way that the offcuts from the threaded rods cannot fall out of the front of the waste container.
- ▶ Do not exceed the maximum offcut length that the waste container can accommodate.
- ▶ Make sure that the offcuts from the threaded rods cannot fall out and that you cannot injure yourself on sharp-edged burrs. Use the waste container whenever possible.
- ▶ Threaded rods cut to length and also the offcuts can be hot and sharp-edged. Wear protective gloves when you have to touch the threaded rod or the offcut.
- ▶ The securing screws of the cutting edges can work loose over a lengthy period of operation. Before each use, check that the securing screws are correctly tightened; tighten the securing screws if necessary.
- ▶ Stop working as soon as the housing of the power tool gets hot. Allow the power tool to cool down and then resume working. Do not work continuously without breaks over several consecutive battery charges or battery charges.
- ▶ Before each use, check that the cutting edges are securely installed on the tool body.

### Careful handling and use of batteries

- ▶ **Comply with the following safety instructions for the safe handling and use of Li-ion batteries.** Failure to comply can lead to skin irritation, severe corrosive injury, chemical burns, fire and/or explosion.
- ▶ Use only batteries that are in perfect working order.
- ▶ Treat batteries with care in order to avoid damage and prevent leakage of fluids that are extremely harmful to health!
- ▶ Do not under any circumstances modify or tamper with batteries!
- ▶ Do not disassemble, crush or incinerate batteries and do not subject them to temperatures over 80 °C (176 °F).
- ▶ Never use or charge a battery that has suffered an impact or been damaged in any other way. Check your batteries regularly for signs of damage.
- ▶ Never use recycled or repaired batteries.
- ▶ Never use the battery or a battery-operated power tool as a striking tool.
- ▶ Never expose batteries to the direct rays of the sun, elevated temperature, sparking, or open flame. This can lead to explosions.
- ▶ Do not touch the battery poles with your fingers, tools, jewelry, or other electrically conductive objects. This can damage the battery and also cause material damage and personal injury.
- ▶ Keep batteries away from rain, moisture and liquids. Penetrating moisture can cause short circuits, electric shock, burns, fire and explosions.
- ▶ Use only chargers and power tools approved for the specific battery type. Read and follow the relevant operating instructions.
- ▶ Do not use or store the battery in explosive environments.



- ▶ If the battery is too hot to touch, it may be defective. Put the battery in a place where it is clearly visible and where there is no risk of fire, at an adequate distance from flammable materials. Allow the battery to cool down. If it is still too hot to touch after an hour, the battery is faulty. Consult **Hilti Service** or read the document entitled "Instructions on safety and use for **Hilti** Li-ion batteries".

**i** Observe the special guidelines applicable to the transport, storage and use of lithium-ion batteries. 28

Read the instructions on safety and use of **Hilti** Li-ion batteries that you can access by scanning the QR code at the end of these operating instructions.

## Description

### Product overview

Cutting arm (movable)	Scaffold hook
Cutting arm (stationary)	Release button (mounting adapter)
Release button (depth gauge)	Mounting adapter for accessories
Depth gauge	Parallel guide with M6 adapter
Function selector switch	Waste container for offcuts
Control switch	Work-area light (LED)
Grip	Cutting blade
Release button, battery	Hex key (4 mm)
Battery status indicator	Installation slot for accessories

### Intended use

The product described is a cordless (battery-powered) threaded-rod cutter. It is designed for cutting threaded rods of sizes:

- W3/8 (mild steel, galvanized, or stainless steel)
- M6 and M8 (mild steel, galvanized, or stainless steel)
- M10 (only mild steel, galvanized)

The product is not suitable for cutting stainless steel M10 threaded rods.

- For this product, use only **Hilti** Nuron lithium-ion batteries of the B 22 series. For optimum performance, **Hilti** recommends the batteries stated in the table at the end of these operating instructions for this product.
- For these batteries, use only **Hilti** chargers of the type series stated in the table at the end of these operating instructions.

### Items supplied

Cordless threaded-rod cutter, waste container, depth gauge, parallel guide, set of cutting edges, hex key, operating instructions

**i** Other system products approved for use with this product can be found at your local **Hilti Store** or at: [www.hilti.group](http://www.hilti.group)

### Status indicators of the Li-ion battery

**Hilti** Nuron Li-ion batteries can indicate state of charge, fault messages and the battery's state of health.

### Indicators for state of charge and fault messages

**WARNING**

#### Risk of injury by a falling battery!

- ▶ If the release button is pressed with a battery inserted in the product, subsequently check that the battery is correctly re-engaged and secure.



Short-press the release button of the battery to get whichever of the following status indications is applicable at the time.

State of charge and, if applicable, faults are indicated constantly as long as the connected product is switched on.

Status	Meaning
Four (4) LEDs show constantly green	State of charge: 100 % to 71 %
Three (3) LEDs show constantly green	State of charge: 70 % to 51 %
Two (2) LEDs show constantly green	State of charge: 50 % to 26 %
One (1) LED shows constantly green	State of charge: 25 % to 10 %
One (1) LED slow-flashes green	State of charge: < 10 %
One (1) LED quick-flashes green	The Li-ion battery is completely discharged. Recharge the battery. If the LED again starts quick-flashing after the battery has been charged, consult <b>Hilti Service</b> .
One (1) LED quick-flashes yellow	The Li-ion battery or the product in which it is inserted is overloaded, too hot or too cold, or experiencing some other fault. Bring the product and the battery to the recommended working temperature and do not overload the product when it is in use. If the message persists, consult <b>Hilti Service</b> .
One (1) LED shows yellow	The Li-ion battery and the product in which it is inserted are not compatible. Consult <b>Hilti Service</b> .
One (1) LED quick-flashes red	The Li-ion battery is locked and cannot be used. Consult <b>Hilti Service</b> .

### Indicators showing the battery's state of health

To check the battery's state of health, press the release button and hold it down for longer than three seconds. The system does not detect a potential malfunction of the battery due to misuse, for example battery dropped or pierced, external heat damage, etc.

Status	Meaning
All LEDs show in sequence, followed by one (1) LED showing constantly green.	The battery can remain in use.
All LEDs show in sequence, followed by one (1) LED quick-flashing yellow.	The check to ascertain the battery's state of health did not complete. Repeat the procedure, or consult <b>Hilti Service</b> .
All LEDs show in sequence, followed by one (1) LED showing constantly red.	If a connected product can still be used, the remaining battery capacity is below 50 %. If a connected product can no longer be used, the battery has reached the end of its useful life and has to be replaced. Consult <b>Hilti Service</b> .

### Function selector switch

3 functions can be selected by means of the function selector switch:



## Explanation of symbols, function selector switch

Function	Meaning
	<p><b>Cutting</b></p> <p>In  mode, when the control switch is pressed and held down the product cycles through one complete cycle. The cycle consists of 2 phases:</p> <ol style="list-style-type: none"> <li>1. Perform cutting operation</li> <li>2. Return to initial position</li> </ol> <p>After completing a cycle the product stops automatically and the control switch has to be pressed again to start a new cycle.</p> <p>You can pause a cycle at any time by releasing the control switch. Pressing the control switch again resumes the phase in which you released the control switch.</p>
	<p><b>Lock (middle position)</b></p> <p>The movable cutting arm is locked and cannot be moved. Select this function when you are not working with the product.</p>
	<p><b>Reverse</b></p> <p>When the control switch is pressed the movable cutting arm opens.</p> <p>Use this function only if you have to release a threaded rod while a cut is in progress, for example because the thread of the threaded rod is not correctly seated in the thread of the cutting edges or the product's overload protection coupling has tripped.</p>

## Technical data

### Product properties

	STR 4-22
Product generation	01
Weight	2.69 kg (in accordance with EPTA-Procedure 01 without battery)
Dimensions (L×W×H)	204 mm × 103 mm × 253 mm
Ambient temperature for operation	-17 °C ... 60 °C
Storage temperature	-20 °C ... 70 °C

### Information about strength classes

Threaded rod	Cuttable strength class
W3/8" structural steel	4.8
M6/M8/M10 structural steel	4.8
W3/8" stainless steel	A2-50

### Battery

Battery operating voltage	21.6 V
Weight, battery	See the end of these operating instructions
Ambient temperature for operation	-17 °C ... 60 °C
Storage temperature	-20 °C ... 40 °C
Battery charging starting temperature	-10 °C ... 45 °C



### Noise information and vibration values

The sound pressure and vibration values given in these instructions were measured in accordance with a standardized test and can be used to compare one power tool with another. They can also be used for a preliminary assessment of exposure.

The data given represent the main applications of the power tool. However, if the power tool is used for different applications, with different accessory tools, or is poorly maintained, the data can vary. This can significantly increase exposure over the total working period.

An accurate estimation of exposure should also take into account the times when the power tool is switched off, or when it is running but not actually being used for a job. This can significantly reduce exposure over the total working period.

Identify additional safety measures to protect the operator from the effects of noise and/or vibration, for example: maintaining the power tool and accessory tools, keeping the hands warm, organization of work patterns.

Detailed information on the versions of the **EN 62841** standards applied here is to be found in the reproduction of the declaration of conformity 273.

### Noise information

Sound power level ( $L_{WA}$ )	75 dB(A)
Sound pressure level ( $L_{pA}$ )	67 dB(A)
Uncertainty (for $L_{WA}$ and $L_{pA}$ )	3 dB(A)

### Total vibration

Total vibration	B 22-55	0.2 m/s <sup>2</sup>
	B 22-85	0.3 m/s <sup>2</sup>
Uncertainty (total vibration)	1.5 m/s <sup>2</sup>	

### Preparations at the workplace

#### WARNING

#### Risk of injury by inadvertent starting!

- ▶ Before inserting the battery, make sure that the product is switched off.
- ▶ Remove the battery before making any adjustments to the power tool or before changing accessories.

Observe the safety instructions and warnings in this documentation and on the product.

### Charging the battery

1. Before charging the battery, read the operating instructions for the charger.
2. Make sure that the contacts on the battery and the contacts on the charger are clean and dry.
3. Use an approved charger to charge the battery. 21

### Inserting the battery

#### WARNING

#### Risk of injury by short circuit or falling battery!

- ▶ Before inserting the battery, make sure that the contacts on the battery and the contacts on the product are free of foreign matter.
- ▶ Make sure that the battery always engages correctly.

1. Charge the battery fully before using it for the first time.
2. Push the battery into the product until it engages with an audible click.
3. Check that the battery is seated securely.



## Removing the battery

1. Press the battery release button.
2. Remove the battery from the product.

## Fall arrest

### WARNING

**Risk of injury** by falling tool and/or accessory!

- ▶ Use only the **Hilti** tool tether recommended for your product.
- ▶ Prior to each use, always check the attachment point of the tool tether for possible damage.
- ▶ Do not secure a tool tether to the belt hook. Do not use a belt hook to lift the product.

 Comply with the national regulations for working at heights.

As drop arrester for this product, use only a combination of the **Hilti** retaining strap #2293133 and the **Hilti** tool tether #2261970.

- ▶ Secure the retaining strap to the installation openings for accessories. Check that it holds securely.
- ▶ Secure one carabiner of the tool tether to the retaining strap and secure the second carabiner to a load-bearing structure. Check that both carabiners hold securely.

 Comply with the operating instructions of the **Hilti** retaining strap and those of the **Hilti** tool tether.

## Using scaffold hook

The product has a scaffold hook that you can use to hook the product briefly to a railing, for example. In order to use the scaffold hook, flip the scaffold hook out.

### Important instructions for handling the scaffold hook:

- Do not use the scaffold hook to lift the product or to attach a retaining strap.
- Make sure that the product is not unsteadied by strong wind and can be made to fall off the railing by vibration, for example.
- Hook the product with the scaffold hook only to railings or other firm structures. Do not hook the product on to a tool-belt or other items of clothing.
- Do not apply excessive force to the scaffold hook when hooking up. The scaffold hook could bend and the product could fall.
- Before every use, check the scaffold hook and the attachment points of the scaffold hook to the housing for visible damage, for example distortions and breakages. Use the scaffold hook only when it is in perfect working order.

## Removing/installing accessories

You can install different accessories on the threaded-rod cutter, for example a parallel guide or a waste container for offcuts.

1. Press and hold down the release button (mounting adapter).
2. Pull the accessory to the side and out of the mounting adapter.
3. To install an accessory, push the accessory into the mounting adapter until it engages with an audible click.

## Adapting parallel guide for M6 threaded rods

If you are cutting M6 threaded rods and using the parallel guide, you have to adapt the parallel guide accordingly with an adapter.

1. Press and hold down the release button (mounting adapter).
2. Pull the accessory to the side and out of the mounting adapter (1).
3. Pull the M6 adapter out of the insert of the parallel guide (2).



4. Mount the M6 adapter on the parallel guide (3).

- ▶ The M6 adapter engages.



5. Push the parallel guide into the mounting adapter until it engages with an audible click.

### Changing the cutting blades



You can use a set of cutting blades 2× by swapping over the cutting blade on the moving cutting arm with the cutting blade on the stationary cutting arm.

### Removing cutting edges

1. Set the function selector switch to the  function.
2. Move the cutting arm until the securing screw is readily accessible.
3. Set the function selector switch to the  function and remove the battery.
4. Remove the depth gauge by pressing and holding down the release button and pulling out the depth gauge.
5. Use the hex key to slacken the securing screw in the movable cutting arm.
6. Remove the cutting edge from the movable cutting arm.
7. Use the hex key to slacken the securing screw in the stationary cutting arm.
8. Remove the cutting edge from the stationary cutting arm.

### Installing cutting blades

9. Remove the cutting edges.  26
10. Check the set of cutting edges for burrs on the cutting sections and, if necessary, remove the burrs with a file.
11. Check the orientation of the arrow marks and insert the cutting blade into the stationary cutting arm.
  - ▶ The arrow mark faces toward the middle.
  - ▶ The securing screw can be screwed in easily.
12. Secure the cutting blade to the stationary cutting arm with the securing screw.
13. Check the orientation of the arrow marks and insert the cutting blade on the movable cutting arm.
  - ▶ The arrow mark faces toward the middle.
  - ▶ The securing screw can be screwed in easily.
14. Secure the cutting blade to the movable cutting arm with the securing screw.

### Operation

Observe the safety instructions and warnings in this documentation and on the product.

### Notes on formation of burrs at the cut

Burrs on the cut length of threaded rod rarely form on the side close to the movable cutting arm. On account of the design of the product, burrs on the cut length of threaded rod tend to form more frequently on the side close to the stationary cutting arm.

### Burrs can also form if:

- The threaded rod is not seated correctly in the thread of the cutting blades.
- The cutting blades are in poor condition  28.
- The thread of the threaded rod is uneven.
- The securing screws of the cutting blades are not correctly tightened.

If a nut cannot be threaded on to the rod because of a burr remove the burr, for example with a pair of nippers, a file or an adjustable threading die.





## Measuring threaded rod 6, 7

### WARNING

**Risk of injury if the power tool falls!** Lifting or carrying the power tool by unsuitable parts could bend or break these parts and allow the power tool to fall.

- ▶ Lift and carry the power tool only by the main grip or by the housing, or in its case. Attached parts such as scaffold hook, depth gauge or container are not designed for transport purposes.

### Using depth gauge



1. Press and hold down the release button (depth gauge).
2. Slide the depth gauge to the length at which you want to cut off the rod.
3. When reading the setting, orient yourself by the indicator on the product.



### Using the parallel guide

4. If necessary, adapt the parallel guide for M6 threaded rods.  25
5. Position the threaded rod at the length at which you want to cut off the rod.
6. When reading the length, orient yourself by the indicator on the product.

### Operating threaded-rod cutter

In the cutting process, the thread in the cutting blade must be neatly engaged in the thread of the threaded rod. This prevents damage to the thread of the threaded rod and to the cutting blades. Make sure that the size of the threaded rod to be cut matches the size of the cutting blades.

1. Set the length of cut on the depth gauge.  27
2. Set the function selector switch to the  function.

 Information on the functions is to be found in the section headed "Function selector switch"  22.

3. Position the threaded-rod cutter on the threaded rod.
4. Press the control switch and hold it down until the cycle has completed.

### Care and maintenance

#### WARNING

**Risk of injury with battery inserted !**

- ▶ Always remove the battery before carrying out care and maintenance tasks!

#### Care of the product

- Carefully remove stubborn dirt.
- Carefully clean the air vents, if present, with a dry, soft brush.
- Use only a slightly damp cloth to clean the housing. Do not use cleaning agents containing silicone as these can attack the plastic parts.
- Use a dry, clean cloth to clean the contacts of the product.

#### Care of the Li-ion batteries

- Never use a battery with clogged air vents. Clean the air vents carefully using a dry, soft brush.
- Avoid unnecessary exposure of the battery to dust and dirt. Never expose the battery to high levels of moisture (e.g. by being dipped in water or left in the rain).

If a battery has been soaked by moisture, treat it as a damaged battery. Isolate it in a non-flammable container and consult **Hilti Service**.

- Keep the battery free of extraneous oil and grease. Do not permit dust or dirt to accumulate unnecessarily on the battery. Clean the battery with a dry, soft brush or a clean, dry cloth. Do not use cleaning agents containing silicone as these can attack the plastic parts.

Do not touch the contacts of the battery and do not remove the factory-applied grease from the contacts.



- Use only a slightly damp cloth to clean the housing. Do not use cleaning agents containing silicone as these can attack the plastic parts.

### Maintenance

- Check all visible parts and controls for signs of damage at regular intervals and make sure that they all function correctly.
- Do not use the product if signs of damage are found or if parts malfunction. Immediately have the product repaired by **Hilti Service**.
- After cleaning and maintenance, install all guards and protective devices and check that they are in full working order.

**i** To help ensure safe and reliable operation, use only genuine Hilti spare parts and consumables. Spare parts, consumables and accessories approved by **Hilti** for use with your product can be found at your **Hilti Store** or online at: [www.hilti.group](http://www.hilti.group)

### Criteria for replacement of cutting blades

Chipping **(1)** or deformation **(2)** of the cutting blades indicates that the cutting blades need to be replaced. Always replace the movable cutting blade and the stationary cutting blade together as a set.

Also replace the cutting blades if slight burr formation on the side of threaded rod close to the movable cutting blade becomes more frequent.

**i** Use only genuine **Hilti** replacement cutting blades.

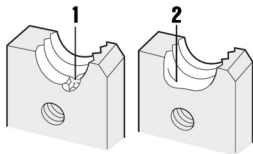

### Transport and storage of cordless tools and batteries

#### Transport

#### **⚠ CAUTION**

#### Accidental starting during transport !

- ▶ Always transport your products with the batteries removed!
- ▶ Remove the battery/batteries.
- ▶ Never transport batteries loose and unprotected. During transport, batteries should be protected from excessive shock and vibration and isolated from any conductive materials or other batteries that may come in contact with the terminals and cause a short circuit. **Comply with the locally applicable regulations for transporting batteries.**
- ▶ Do not send batteries through the mail. Consult your shipper for instructions on how to ship undamaged batteries.
- ▶ Prior to each use and before and after prolonged transport, check the product and the batteries for damage.

#### Storage

#### **⚠ WARNING**

#### Accidental damage caused by defective or leaking batteries !

- ▶ Always store your products with the batteries removed!
- ▶ Store the product and the batteries in a cool and dry place. Comply with the temperature limits stated in the technical data.



- ▶ Do not store batteries on the charger. Always remove the battery from the charger when the charging operation has completed.
- ▶ Never leave batteries in direct sunlight, on sources of heat, or behind glass.
- ▶ Store the product and batteries where they cannot be accessed by children or unauthorized persons.
- ▶ Prior to each use and before and after prolonged storage, check the product and the batteries for damage.

### Troubleshooting

If a problem occurs, always observe the status indicator of the battery. See the section headed **Status indicators of the Li-ion battery**.

If the trouble you are experiencing is not listed in this table or you are unable to rectify the problem by yourself, contact **Hilti Service**.

Trouble or fault	Possible cause	Action to be taken
LEDs of the battery show nothing	Battery faulty.	▶ Contact <b>Hilti Service</b> .
Nut cannot be screwed on to the cut threaded rod.	Burr formation at cut edge.	▶ Check the cut face for burrs; deburr the cut if necessary. →  26
Product does not start even though the control switch is pressed.	Function selector switch is in the  position and the cutting arm is fully open.	▶ Set the function selector switch to .
Cutting blade cannot be installed (securing screw cannot be screwed in).	Cutting blades installed wrong way round.	▶ Check the orientation of the cutting blades: ▶ <b>Movable cutting arm</b> → <b>narrow side</b> of the cutting blade up. ▶ <b>Stationary cutting arm</b> → <b>broad side</b> of the cutting blade up.

### Disposal

#### **WARNING**

**Risk of injury due to incorrect disposal!** Health hazards due to escaping gases or liquids.

- ▶ DO NOT send batteries through the mail!
- ▶ Cover the terminals with a non-conductive material (such as electrical tape) to prevent short circuiting.
- ▶ Dispose of your battery out of the reach of children.
- ▶ Dispose of the battery at your **Hilti Store**, or consult your local governmental garbage disposal or public health and safety resources for disposal instructions.

Most of the materials from which **Hilti** products are manufactured can be recycled. The materials must be correctly separated before they can be recycled. In many countries, your old tools, machines or appliances can be returned to **Hilti** for recycling. Ask **Hilti Service** or your Hilti sales representative for further information.

- ▶ Do not dispose of power tools, electronic equipment or batteries as household waste!

### Manufacturer's warranty

- ▶ Please contact your local **Hilti** representative if you have questions about the warranty conditions.



**Further information**

For more information on operation, technology, environment and recycling, follow this link: [qr.hilti.com/manual/?id=2362838&id=2362890](https://qr.hilti.com/manual/?id=2362838&id=2362890)

This link is also to be found at the end of the operating instructions, in the form of a QR code.

**nl Originele gebruiksaanwijzing****Informatie over de handleiding****Bij deze handleiding**

- **Waarschuwing!** Zorg, voordat u het product gebruikt, dat u de bij het product meegeleverde handleiding incl. de aanwijzingen, veiligheidsinstructies en waarschuwingsaanwijzingen, afbeeldingen en specificaties gelezen en begrepen hebt. Maakt u zich met name met alle aanwijzingen, veiligheidsinstructies en waarschuwingsaanwijzingen, afbeeldingen, specificaties en bestanddelen en functies vertrouwd. Als u dit niet doet, bestaat het risico op een elektrische schok, brand en/of ernstig letsel. Bewaar de handleiding inclusief alle aanwijzingen, veiligheidsinstructies en waarschuwingsaanwijzingen voor later gebruik.
- **HILTI** producten zijn bestemd voor de professionele gebruiker en mogen alleen door geautoriseerd, vakkundig geschoold personeel bediend, onderhouden en gerepareerd worden. Dit personeel moet speciaal op de hoogte zijn gesteld van de mogelijke gevaren. Het product en zijn hulpmiddelen kunnen gevaar opleveren als ze door ongeschoolde personen op ondeskundige wijze of niet volgens de voorschriften worden gebruikt.
- De meegeleverde handleiding komt overeen met de actuele stand van de techniek op het tijdstip op het moment van druk. De actuele versie vindt u altijd online op de Hilti productpagina. Volg hiervoor de link of de QR-code in deze handleiding, gemarkeerd met het symbool .
- Geef het product alleen met deze handleiding aan andere personen door.

**Verklaring van de tekens****Waarschuwingsaanwijzingen**

Waarschuwingsaanwijzingen waarschuwen voor gevaren bij de omgang met het product. De volgende signaalwoorden worden gebruikt:

** GEVAAR****GEVAAR !**

- ▶ Voor een direct dreigend gevaar dat tot ernstig letsel of tot de dood leidt.

** WAARSCHUWING****WAARSCHUWING !**





- ▶ Voor een mogelijke gevaar dat tot ernstig letsel of tot de dood kan leiden.

** ATTENTIE****ATTENTIE !**

- ▶ Voor een eventueel gevaarlijke situatie die tot letsel of tot materiële schade kan leiden.

**Symbolen in de handleiding**

De volgende symbolen worden in deze handleiding gebruikt:

	Handleiding in acht nemen
	Gebruikstips en andere nuttige informatie
	Omgang met recyclebare materialen
	Elektrisch gereedschap en accu 's niet met het huisvuil meegeven
	Hilti Li-ion accu



Hilti acculader

## Symbolen in afbeeldingen

De volgende symbolen worden in afbeeldingen gebruikt:

	Deze cijfers verwijzen naar de betreffende afbeelding aan het begin van deze handleiding.
3	De nummering in de afbeeldingen geeft de volgorde van de arbeidsstappen weer en kan van de arbeidsstappen in de tekst afwijken.
	Positienummers worden gebruikt in de afbeelding <b>Overzicht</b> en verwijzen naar de nummers van de legenda in het hoofdstuk <b>Productoverzicht</b> .
	Dit teken vraagt om uw bijzondere aandacht bij de omgang met het product.

## Productafhankelijke symbolen

### Algemene symbolen

Symbolen die in combinatie met het product worden gebruikt.

	Gelijkstroom
	Gebruik voor het bevestigen van snijmesses een zeskantsleutel (4 mm).
	Controleer voordat u begint met werken de bevestigingsbouten van de snijmesses.
	Het product ondersteunt NFC-technologie die compatibel is met iOS- en Android-platforms.
Li-Ion	Li-ion-accu
	Gebruik de accu nooit als hamer.
	Laat de accu niet vallen. Gebruik geen accu die een klap gekregen heeft of anderszins beschadigd is.

### Gebodstekens

Gebodstekens geven voorgeschreven handelingen aan.

	Veiligheidsbril gebruiken
--	---------------------------

### Waarschuwingstekens

Waarschuwingstekens waarschuwen voor gevaren.

	Waarschuwing tegen letsel aan de handen
--	---

## Veiligheid

### Algemene veiligheidsaanwijzingen voor elektrische gereedschappen

**WAARSCHUWING** Lees alle veiligheidsaanwijzingen, aanwijzingen, afbeeldingen en technische gegevens die op het apparaat aanwezig zijn. Wanneer de volgende aanwijzingen niet in acht worden genomen, kan dit een elektrische schok, brand en/of ernstig letsel tot gevolg hebben. **Bewaar alle veiligheidsinstructies en voorschriften goed.**

Het in de veiligheidsvoorschriften gebruikte begrip "elektrisch gereedschap" heeft betrekking op elektrische gereedschappen met netvoeding (met aansluitkabel) en op accu-aangedreven elektrische gereedschappen (zonder aansluitkabel).

### Veiligheid op de werkplek

► **Houd uw werkgebied schoon en goed verlicht.** Een rommelig of onverlicht werkgebied kan tot ongevallen leiden.



2362838

- ▶ **Werk niet met het elektrisch gereedschap in een explosieve omgeving waarin zich brandbare vloeistoffen, gassen of stoffen bevinden.** Elektrische gereedschappen veroorzaken vonken die het stof of de dampen tot ontsteking kunnen brengen.
- ▶ **Houd kinderen en andere personen tijdens het gebruik van het elektrisch gereedschap uit de buurt.** Wanneer u wordt afgeleid, kunt u de controle over het apparaat verliezen.

#### **Elektrische veiligheid**

- ▶ **De aansluitstekker van het elektrisch gereedschap moet in het stopcontact passen. De stekker mag in geen geval worden veranderd. Gebruik geen adapterstekkers in combinatie met geaarde elektrische gereedschappen.** Onveranderde stekkers en passende stopcontacten beperken het risico van een elektrische schok.
- ▶ **Voorkom contact van het lichaam met geaarde oppervlakken van bijvoorbeeld buizen, verwarmingen, fornuizen en koelkasten.** Er bestaat een verhoogd risico op een elektrische schok wanneer uw lichaam geaard is.
- ▶ **Houd het elektrisch gereedschap uit de buurt van regen en vocht.** Het binnendringen van water in het elektrische gereedschap vergroot het risico op een elektrische schok.
- ▶ **Gebruik de aansluitleiding niet voor een verkeerd doel, om het elektrisch gereedschap te dragen of op te hangen of om de stekker uit het stopcontact te trekken. Houd de aansluitleiding uit de buurt van hitte, olie, scherpe randen en bewegende delen.** Beschadigde of in de war geraakte aansluitleidingen vergroten het risico op een elektrische schok.
- ▶ **Wanneer u buitenshuis met een elektrisch apparaat werkt, dient u alleen verlengsnoeren te gebruiken die geschikt zijn voor gebruik buitenshuis.** Het gebruik van een voor gebruik buitenshuis geschikt verlengsnoer verlaagt het risico op een elektrische schok.
- ▶ **Als het gebruik van het elektrisch gereedschap in een vochtige omgeving absoluut noodzakelijk is, gebruik dan een lekstroomschakelaar.** Het gebruik van een lekstroomschakelaar verkleint het risico op stroomschokken.

#### **Veiligheid van personen**

- ▶ **Wees alert, let goed op wat u doet en ga met verstand te werk bij het gebruik van het elektrische gereedschap. Gebruik het elektrisch gereedschap niet wanneer u moe bent of onder invloed bent van drugs, alcohol of medicijnen.** Een moment van onoplettendheid tijdens het gebruik van het elektrisch gereedschap kan tot ernstig letsel leiden.
- ▶ **Draag een persoonlijke veiligheidsuitrusting en altijd een veiligheidsbril.** Het dragen van een persoonlijke veiligheidsuitrusting, zoals een stofmasker, veiligheidsschoenen met anti-slip-zolen, een veiligheidshelm of gehoorbescherming, afhankelijk van de aard en het gebruik van het elektrisch gereedschap, vermindert het risico op letsel.
- ▶ **Voorkom per ongeluk inschakelen. Controleer of het elektrisch gereedschap is uitgeschakeld voordat u de stekker in het stopcontact steekt en/of de accu aanbrengt, of het gereedschap optilt of draagt.** Wanneer u bij het dragen van het elektrisch gereedschap uw vinger aan de schakelaar hebt of wanneer u het apparaat ingeschakeld op de stroomvoorziening aansluit, kan dit tot ongevallen leiden.
- ▶ **Verwijder instelgereedschappen of moersleutels voordat u het elektrisch gereedschap inschakelt.** Instelgereedschap of een sleutel in een draaiend deel van het gereedschap kan tot letsel leiden.
- ▶ **Neem geen ongewone lichaamshouding aan. Zorg ervoor dat u stevig staat en steeds in evenwicht blijft.** Daardoor kunt u het elektrisch gereedschap in onverwachte situaties beter onder controle houden.
- ▶ **Draag geschikte werkkleding. Draag geen loshangende kleding of sieraden. Houd haren, kleding en handschoenen uit de buurt van bewegende delen.** Loshangende kleding, sieraden en lange haren kunnen door bewegende delen worden meegenomen.



- ▶ **Wanneer stofafzuig- of stofopvangvoorzieningen kunnen worden gemonteerd, dient u zich ervan te verzekeren dat deze zijn aangesloten en juist worden gebruikt.** Het gebruik van een stofafzuiging kan de gevaren door stof beperken.
- ▶ **Waak voor een foutief gevoel van veiligheid, negeer de veiligheidsregels voor elektrisch gereedschap niet, ook niet als u na veelvuldig gebruik met het elektrisch gereedschap vertrouwd bent.** Achteloos handelen kan binnen een fractie van een seconden leiden tot ernstig letsel.

#### **Gebruik en hantering van het elektrisch gereedschap**

- ▶ **Overbelast het apparaat niet. Gebruik voor uw werkzaamheden het daarvoor bestemde elektrisch gereedschap.** Met het passende elektrisch gereedschap werkt u beter en veiliger binnen het aangegeven vermogensbereik.
- ▶ **Gebruik geen elektrisch gereedschap waarvan de schakelaar defect is.** Elektrisch gereedschap dat niet meer kan worden in- of uitgeschakeld, is gevaarlijk en moet worden gerepareerd.
- ▶ **Trek de stekker uit het stopcontact en/of verwijder de verwijderbare accu uit het apparaat voordat u het gereedschap instelt, toebehoren wisselt of het apparaat weglegt.** Deze voorzorgsmaatregel voorkomt onbedoeld starten van het elektrisch gereedschap.
- ▶ **Bewaar niet-gebruikte elektrische gereedschappen buiten bereik van kinderen. Laat geen personen het apparaat gebruiken die niet hiermee vertrouwd zijn of deze aanwijzingen niet hebben gelezen.** Elektrische gereedschappen zijn gevaarlijk wanneer deze door onervaren personen worden gebruikt.
- ▶ **Ga zorgvuldig met het elektrisch apparaat en de toebehoren om. Controleer of bewegende delen correct functioneren en niet vastklemmen en of onderdelen gebroken of zodanig beschadigd zijn dat de werking van het apparaat nadelig wordt beïnvloed. Laat beschadigde delen repareren voordat u het apparaat gebruikt.** Veel ongevallen hebben hun oorzaak in slecht onderhouden elektrische gereedschappen.
- ▶ **Houd snijgereedschappen scherp en schoon.** Zorgvuldig onderhouden snijgereedschappen met scherpe snijkanten klemmen minder snel vast en zijn gemakkelijker te geleiden.
- ▶ **Gebruik elektrisch gereedschap, toebehoren, inzetgereedschappen enz. uitsluitend conform deze aanwijzingen. Let daarbij op de arbeidsomstandigheden en de uit te voeren werkzaamheden.** Het gebruik van elektrische gereedschappen voor andere dan de voorziene toepassingen kan tot gevaarlijke situaties leiden.
- ▶ **Houd de handgrepen en de greepgedeelten droog, schoon en vrij van olie en vet.** Gladde handgrepen en greepgedeelten zorgen dat het elektrisch gereedschap in onvoorziene situaties niet veilig kan worden bediend en gecontroleerd.

#### **Gebruik en hantering van het accugereedschap**

- ▶ **Laad accu's alleen op in acculaders die door de fabrikant worden geadviseerd.** Voor een acculader die voor een bepaald type accu geschikt is, bestaat het risico van brand wanneer deze met andere accu's wordt gebruikt.
- ▶ **Gebruik uitsluitend de daarvoor bedoelde accu's in de elektrische gereedschappen.** Het gebruik van andere accu's kan tot verwondingen en brandgevaar leiden.
- ▶ **Voorkom aanraking van de niet-gebruikte accu met paperclips, munten, sleutels, spijkers, schroeven en andere kleine metalen voorwerpen die overbrugging van de contacten kunnen veroorzaken.** Kortsluiting tussen de accucontacten kan brandwonden of brand tot gevolg hebben.
- ▶ **Bij verkeerd gebruik kan vloeistof uit de accu lekken. Voorkom contact hiermee. Bij onvoorziene contact met water afspoelen. Wanneer de vloeistof in de ogen komt, dient u bovendien een arts te raadplegen.** Gelekte accuvloeistof kan tot huidirritaties en verbrandingen leiden.
- ▶ **Geen beschadigde of gewijzigde accu's gebruiken.** Beschadigde of gewijzigde accu's kunnen zich onverwachts gedragen en leiden tot vuur, een explosie of letsel.



- ▶ **Een accu niet blootstellen aan vuur of hoge temperaturen.** Vuur of een temperatuur boven 130 °C (265 °F) kan een explosie veroorzaken.
- ▶ **Alle aanwijzingen m.b.t. het opladen opvolgen, en de accu of het accugereedschap nooit opladen buiten het in de handleiding aangegeven temperatuurgebied.** Foutief opladen of opladen buiten het toegestane temperatuurgebied kan de accu vernietigen en het brandgevaar verhogen.

### Service

- ▶ **Laat het elektrisch gereedschap alleen repareren door gekwalificeerd en vakkundig personeel en alleen met originele vervangingsonderdelen.** Daarmee wordt gewaarborgd dat de veiligheid van het apparaat in stand blijft.
- ▶ **Nooit werken aan beschadigde accu's.** Al het onderhoud aan accu's moet alleen door de fabrikant of gevolmachtigde bedrijven plaatsvinden.

### Aanvullende veiligheidsvoorschriften

- ▶ Gebruik het product en de toebehoren alleen in een technisch optimale staat.
- ▶ Voer nooit aanpassingen of veranderingen aan het product of toebehoren uit.
- ▶ Gevaar voor letsel door vallend gereedschap en/of toebehoren. Controleer voor het begin van het werk of de accu en gemonteerde toebehoren stevig bevestigd zijn.
- ▶ Draag werkhandschoenen bij het gebruik van het elektrisch gereedschap en bij het verwisselen van het inzetgereedschap.
- ▶ Wacht tot het elektrisch gereedschap volledig stilstaat voordat u het elektrisch gereedschap weglegt.
- ▶ Laat het elektrisch gereedschap nooit lopen terwijl u het draagt.
- ▶ Let er op dat andere personen zich op een veilige afstand van het werkgebied bevinden. Iedereen die het werkgebied betreedt, dient een persoonlijke veiligheidsuitrusting te dragen. Brokstukken van het werkstuk of gebroken inzetgereedschap kunnen wegvliegen en letsel veroorzaken, ook buiten het directe werkgebied.
- ▶ Zorg ervoor dat kinderen niet het werkgebied kunnen betreden.
- ▶ Houd de ventilatiesleuven altijd vrij. Brandgevaar door afgedekte ventilatiesleuven!
- ▶ Kijk niet direct in de verlichting (LED) van het product en schijn andere personen niet in het gezicht. Er is sprake van verblindingsgevaar.
- ▶ Controleer de snijmesses en snijarmen op zichtbare schades voordat u begint met werken.
- ▶ Houd tijdens het gebruik uw lichaam en lichaamsdelen uit de buurt van snijmesses of bewegende delen. Hierdoor vermijdt u letsel door inklemmen of rondvliegende splinters.
- ▶ Schakel het elektrisch gereedschap alleen in het werkgebied in en pas op het moment dat u het in de werkpositie hebt gebracht.
- ▶ Gebruik bij bovenhandse werkzaamheden altijd het opvangreservoir en controleer voordat u begint te werken dat het deksel van het opvangreservoir gesloten is.
- ▶ Houd het elektrisch gereedschap zodanig vast dat de restanten draadstang niet vóór uit het opvangreservoir kunnen vallen.
- ▶ Neem de maximale snijlengte in acht die het opvangreservoir kan opnemen.
- ▶ Let erop dat de restanten draadstang niet kunnen vallen of dat u zich verwondt aan scherpe bramen. Gebruik indien mogelijk altijd het opvangreservoir.
- ▶ Ingekorte draadstangen en ook de restanten draadstang kunnen heet zijn en scherpe randen hebben. Draag werkhandschoenen als u de draadstang of restanten moet vastpakken.
- ▶ De bevestigingsbouten van de messes kunnen bij langdurig gebruik losraken. Controleer voor het gebruik altijd eerst of de bevestigingsbouten goed zijn vastgezet en zet de bevestigingsbouten zo nodig vast.





- ▶ Onderbreek het werken zodra de behuizing van het elektrisch gereedschap heet wordt. Laat het elektrisch gereedschap afkoelen en ga pas dan verder met werken. Werk niet continu zonder onderbrekingen met meerdere accu's of acculadingen.
- ▶ Controleer vóór het gebruik altijd of de messen correct op het hoofdapparaat zijn gemonteerd.

### Zorgvuldige omgang en gebruik van accu's

- ▶ **Neem de volgende veiligheidsvoorschriften voor het veilige gebruik van Li-ion-accu's in acht.** Het niet in acht nemen kan tot huidirritaties, ernstige corrosief letsel, chemische brandwonden, brand en/of explosies leiden.
- ▶ Gebruik accu's alleen in een technisch optimale staat.
- ▶ Behandel accu's zorgvuldig, om beschadigingen te vermijden en om het ontsnappen van vloeistoffen te voorkomen die uiterst schadelijk voor de gezondheid zijn!
- ▶ Accu's mogen in geen geval worden gemodificeerd of gemanipuleerd!
- ▶ De accu's mogen niet uit elkaar genomen, ineengedrukt, tot boven de 80 °C (176 °F) worden verhit of verbrand.
- ▶ Gebruik of laad geen accu's op, die een klap hebben gekregen of op een andere manier beschadigd zijn. Controleer uw accu's regelmatig op tekenen van beschadigingen.
- ▶ Gebruik nooit gerecyclede of gerepareerde accu's.
- ▶ Gebruik de accu of een accu-aangedreven elektrisch gereedschap nooit als slaggereedschap.
- ▶ Stel accu's nooit bloot aan direct zonlicht, verhoogde temperaturen, vonken of open vuur. Dit kan tot explosies leiden.
- ▶ Raak de accupolen niet aan met uw vingers, gereedschap, sieraden of andere elektrisch geleidende voorwerpen. Dit kan de accu beschadigen en materiële schade en letsel veroorzaken.
- ▶ Stel de accu's niet bloot aan regen, vocht en vloeistoffen. Binnendringend vocht kan kortsluiting, elektrische schokken, brandwonden, brand en explosies veroorzaken.
- ▶ Gebruik alleen de voor dit type accu bedoelde acculaders en elektrische gereedschappen. Neem daarbij de informatie in de betreffende handleidingen in acht.
- ▶ Gebruik of bewaar de accu niet in explosiegevaarlijke omgevingen.
- ▶ Als de accu zo heet is dat hij niet kan worden vastgepakt, kan deze defect zijn. Plaats de accu op een overzichtelijke, niet brandbare plaats met voldoende afstand tot brandbare materialen. Laat de accu afkoelen. Als de accu na een uur nog steeds te heet is om aan te raken, dan is hij defect. Neem contact op met de **Hilti Service** of lees het document "Aanwijzingen voor de veiligheid en het gebruik van **Hilti** Li-ion accu's".

Neem de speciale richtlijnen in acht die voor het transport, de opslag en het gebruik van Li-ion-accu's gelden. ➔ 43

Lees de aanwijzingen voor de veiligheid en het gebruik van **Hilti** Li-ion accu's, die u door het scannen van de QR-code aan het einde van deze handleiding vindt.

## Beschrijving

### Productoverzicht

- |                                      |                                    |
|--------------------------------------|------------------------------------|
| Snijarm (beweeglijk)                 | Statusweergave accu                |
| Snijarm (vast)                       | Steigerhaak                        |
| Ontgrendelingstoets (diepte-aanslag) | Ontgrendelingstoets (montagesteun) |
| Diepte-aanslag                       | Montagesteun voor toebehoren       |
| Functiekeuzeschakelaar               | Parallelaanslag met adapter M6     |
| Regelschakelaar                      | Opvangreservoir voor restanten     |
| Handgreep                            | Werkgebiedverlichting (LED)        |
| Ontgrendelingstoets accu             | Snijmes                            |



**Correct gebruik**

Het beschreven product is een accu-aangedreven draadstangsnijder. Hij is bedoeld voor het snijden van draadstangen met de volgende afmetingen:

- W3/8 (constructiestaal, verzinkt of RVS)
- M6 en M8 (constructiestaal, verzinkt of RVS)
- M10 (alleen constructiestaal, verzinkt)

Het product is niet geschikt voor het snijden van M10 draadstangen uit RVS.

- Gebruik voor dit product alleen **Hilti** Nuron Lithium-ion-accu's van de typeserie B 22. Voor optimale prestaties adviseert **Hilti** voor dit product de in de tabel aan het einde van deze handleiding vermelde accu's.
- Gebruik voor deze accu's alleen **Hilti** acculaders van de in de tabel aan het einde van deze handleiding vermelde typeseries.

**Standaard leveringsomvang**

Accu-draadstangsnijder, opvangreservoir, diepte-aanslag, parallelaanslag, set snijmesses, zeskant, handleiding



Andere voor uw product vrijgegeven systeemproducten vindt u in uw **Hilti Store**, of onder: [www.hilti.group](http://www.hilti.group)

**Weergaven van de Li-ion accu**

**Hilti** Nuron Li-ion-accu's kunnen de laadtoestand, foutmeldingen en de toestand van de accu weergeven.

**Weergaven voor de laadtoestand en foutmeldingen****⚠ WAARSCHUWING****Gevaar voor letsel door vallende accu!**

- ▶ Let er bij een aangesloten accu na het indrukken van de ontgrendelingstoets op dat de accu weer correct in het gebruikte product wordt vergrendeld.

Om een van de volgende weergaven te verkrijgen drukt u kort op de ontgrendelingstoets van de accu. De laadtoestand en mogelijke storingen worden ook permanent weergegeven, zolang het aangesloten product is ingeschakeld.

Toestand	Betekenis
Vier (4) LED's branden constant groen	Laadtoestand: 100% tot 71%
Drie (3) LED's branden constant groen	Laadtoestand: 70% tot 51%
Twee (2) LED's branden constant groen	Laadtoestand: 50% tot 26%
Een (1) LED brandt constant groen	Laadtoestand: 25% tot 10%
Een (1) LED knippert langzaam groen	Laadtoestand: < 10%
Een (1) LED knippert snel groen	De Li-ion accu is volledig ontladen. Laad de accu op. Als de LED na het opladen van de accu nog steeds snel knippert, neemt u contact op met de <b>Hilti Service</b> .



Toestand	Betekenis
Een (1) LED knippert snel geel	De Li-ion accu of het daarmee verbonden product is overbelast, te heet, te koud of er doet zich een andere storing voor. Breng het product en de accu op de geadviseerde bedrijfstemperatuur en overbelast het product niet terwijl dit wordt gebruikt. Wanneer de melding blijft bestaan, kunt contact opnemen met <b>Hilti Service</b> .
Een (1) LED brandt geel	De Li-ion-accu en het daarmee verbonden product zijn niet compatibel. Wendt u zich tot uw <b>Hilti Service</b> .
Een (1) LED knippert snel rood	De Li-ion-accu is geblokkeerd en kan niet meer worden gebruikt. Wendt u zich tot uw <b>Hilti Service</b> .

### Weergaven over de toestand van de accu

Om de toestand van de accu op te vragen moet u de ontgrendelingstoets langer dan drie seconden ingedrukt houden. Het systeem herkent geen potentiële functiestoring van de batterij als gevolg van misbruik, zoals vallen, doorboringen, schade door hitte-inwerking van buitenaf enz.

Toestand	Betekenis
Alle LED's branden om de beurt en vervolgens brandt één (1) LED constant groen.	De accu kan verder worden gebruikt.
Alle LED's branden om de beurt en vervolgens knippert één (1) LED snel geel.	De controle van de toestand van de accu kon niet worden afgesloten. Herhaal de procedure of neem contact op met de <b>Hilti Service</b> .
Alle LED's branden om de beurt en vervolgens brandt één (1) LED constant rood.	Wanneer een aangesloten product niet kan worden gebruikt, ligt de resterende accucapaciteit onder 50%. Wanneer een aangesloten product niet meer kan worden gebruikt, is de accu aan het einde van zijn levensduur en moet deze worden vervangen. Wendt u zich tot uw <b>Hilti Service</b> .

### Functiekeuzeschakelaar

Met de functiekeuzeschakelaar kan uit 3 functies worden gekozen:

#### Symboolverklaring functiekeuzeschakelaar

Functie	Betekenis
	<p><b>Snijden</b></p> <p>In de modus  doorloopt het product een volledige cyclus als de regelschakelaar ingedrukt wordt gehouden. De cyclus bestaat uit twee fasen:</p> <ol style="list-style-type: none"> <li>1. Uitvoeren van de zaagsnede</li> <li>2. Teruggaan naar de uitgangspositie</li> </ol> <p>Na het beëindigen van een cyclus stopt het product automatisch en moet een nieuwe cyclus worden gestart door het opnieuw bedienen van de regelschakelaar. U kunt een cyclus op elk moment onderbreken door de regelschakelaar los te laten. Bij het opnieuw bedienen van de regelschakelaar wordt de fase voortgezet waarin u de regelschakelaar hebt losgelaten.</p>



Functie	Betekenis
	<b>Blokkeren (middelste positie)</b> De beweegbare snijarm is geblokkeerd en kan niet worden bewogen. Selecteer deze functie als u niet met het product werkt.
	<b>Achteruit draaien</b> Bij het bedienen van de regelschakelaar wordt de beweegbare snijarm geopend. Gebruik deze functie alleen als u een draadstang tijdens het snijden moet vrijgeven, bijv. omdat de schroefdraad van de draadstang zich niet correct in de schroefdraad van de snijmesses bevindt of als de beveiligingskoppeling van het product wordt geactiveerd.

### Technische gegevens

#### Producteigenschappen

	<b>STR 4-22</b>
<b>Productgeneratie</b>	01
<b>Gewicht</b>	2,69 kg (volgens EPTA-Procedure 01 zonder accu)
<b>Afmetingen (L × B × H)</b>	204 mm × 103 mm × 253 mm
<b>Omgevingstemperatuur bij gebruik</b>	-17 °C ... 60 °C
<b>Opslagtemperatuur</b>	-20 °C ... 70 °C

#### Informatie over sterkteklassen

Draaideind	Snijbare sterkteklasse
W3/8" constructiestaal	4.8
M6/M8/M10 constructiestaal	4.8
W3/8" RVS	A2-50

#### Accu

<b>Accuspanning</b>	21,6 V
<b>Gewicht accu</b>	Zie einde van deze handleiding
<b>Omgevingstemperatuur bij gebruik</b>	-17 °C ... 60 °C
<b>Opslagtemperatuur</b>	-20 °C ... 40 °C
<b>Accutemperatuur bij beginnen opladen</b>	-10 °C ... 45 °C

#### Geluids informatie en trillingswaarden

De in deze aanwijzingen aangegeven geluidsdruk- en trillingswaarden zijn gemeten overeenkomstig een genormeerd meetproces en kunnen worden gebruikt voor een onderlinge vergelijking van elektrisch gereedschap. Deze zijn ook geschikt voor een voorlopige inschatting van de exposities.

De vermelde gegevens zijn representatief voor de belangrijkste gebruiksgebieden van het elektrisch gereedschap. Als het elektrisch gereedschap echter wordt gebruikt voor andere toepassingen, met afwijkende inzetgereedschappen of als het onvoldoende wordt onderhouden, kunnen de gegevens afwijken. Hierdoor kunnen de blootstellingswaarden over de gehele gebruiksperiode duidelijk worden verhoogd.

Voor een nauwkeurige inschatting van de exposities moet ook rekening worden gehouden met de tijden waarin het elektrisch gereedschap is uitgeschakeld of weliswaar draait maar niet wordt gebruikt. Hierdoor kunnen de blootstellingswaarden over de gehele gebruiksperiode duidelijk verminderen.



Leg de overige veiligheidsmaatregelen ter bescherming van de gebruiker tegen geluid en/of trillingen ook vast, zoals: Onderhoud van het elektrisch gereedschap en de inzetgereedschappen, warmhouden van handen, organisatie van de werkzaamheden.

 Gedetailleerde informatie over de hier vermelde versies van de **EN 62841**-normen vindt u op de -afbeelding van de conformiteitsverklaring  273.

### Geluidsinformatie

Geluidsvermogensniveau ( $L_{WA}$ )	75 dB(A)
Geluidsdruk niveau ( $L_{pA}$ )	67 dB(A)
Onzekerheid (voor $L_{WA}$ en $L_{pA}$ )	3 dB(A)

### Totale trillingswaarden

Totale trillingswaarden	<b>B 22-55</b>	0,2 m/s <sup>2</sup>
	<b>B 22-85</b>	0,3 m/s <sup>2</sup>
Onzekerheid (totale trillingswaarden)		1,5 m/s <sup>2</sup>

### Werkvoorbereiding

#### WAARSCHUWING

#### Gevaar voor letsel door onbedoeld starten!

- ▶ Zorg ervoor dat het betreffende product is uitgeschakeld voordat u de accu aanbrengt.
- ▶ Verwijder de accu, alvorens apparaatinstellingen uit te voeren of toebehoren te wisselen.

De veiligheidsinstructies en waarschuwingsaanwijzingen in deze documentatie en op het product in acht nemen.

### Accu laden

1. Lees vóór het opladen de handleiding van de acculader door.
2. Let erop dat de contacten van de accu en de acculader schoon en droog zijn.
3. Laad de accu op met een vrijgegeven acculader.  36

### Accu aanbrengen

#### WAARSCHUWING

#### Gevaar voor letsel door kortsluiting of door een vallende accu!

- ▶ Zorg ervoor dat de contacten van de accu en de contacten van het product schoon zijn voordat u de accu aanbrengt.
- ▶ Zorg ervoor dat de accu altijd correct vergrendeld is.

1. Laad de accu voor het eerste gebruik volledig op.
2. Schuif de accu in het product tot hij hoorbaar vergrendelt.
3. Controleer of de accu correct bevestigd is.

### Accu verwijderen

1. Druk de ontgrendelingsstoets van de accu in.
2. Trek de accu uit het product.

### Beveiliging tegen vallen

#### WAARSCHUWING

#### Gevaar voor letsel Door vallend gereedschap en/of toebehoren!

- ▶ Gebruik uitsluitend het voor uw product aanbevolen **Hilti** gereedschapsbevestigingskoord.
- ▶ Controleer het bevestigingspunt van het gereedschapsbevestigingskoord voor het gebruik altijd op eventuele beschadigingen.
- ▶ Bevestig geen gereedschapsbevestigingskoord aan de gordelhaak. Gebruik een gordelhaak niet voor het optillen van het product.



 Neem de lokale richtlijnen voor het werken op hoogtes in acht.

Gebruik als valbeveiliging voor dit product uitsluitend een combinatie van de **Hilti** valbeveiliging #2293133 met het **Hilti** gereedschapsbevestigingskoord #2261970.

- ▶ Bevestig de valbeveiliging in de montageopeningen voor toebehoren. Controleer de correcte bevestiging.
- ▶ Bevestig een karabijnhaak van het gereedschapsbevestigingskoord aan de valbeveiliging en de tweede karabijnhaak aan een dragende structuur. Controleer de correcte bevestiging van beide karabijnhaken.

 Neem de handleidingen van de **Hilti** valbeveiliging en het **Hilti** gereedschapsbevestigingskoord in acht.

## Steigerhaak gebruiken **2**

Het product beschikt over een steigerhaak, waarmee het product kortstondig aan bijv. een balustrade kan worden gehangen. Om de steigerhaak te kunnen gebruiken moet u deze uitklappen.

### Belangrijke aanwijzing voor het gebruik van de steigerhaak:

- Gebruik de steigerhaak niet om het product op te tillen of om een valbeveiliging aan te brengen.
- Let erop dat het product bij sterke wind niet instabiel wordt en bijv. door trillingen van de balustrade kan vallen.
- Hang het product met de steigerhaak uitsluitend aan balustrades of andere vaste structuren op. Hang het product niet aan een gereedschapsgordel of andere kledingstukken vast.
- Oefen bij het ophangen niet overmatig veel kracht op de steigerhaak uit. Anders kan de steigerhaak worden verbogen, waardoor het product omlaag kan vallen.
- Controleer vóór het gebruik de steigerhaak en de montagepunten van de steigerhaak aan de behuizing op zichtbare beschadigingen, zoals verbuigingen en breuken. Gebruik de steigerhaak alleen in een technisch optimale staat.

## Toebehoren monteren/demonteren **3**

U kunt verschillende toebehoren op de draadstangsnijder aanbrengen, bijv. een parallelaanslag of een opvangreservoir voor afgesneden stukken draadstangen.

1. Houd de ontgrendelingstoets ingedrukt (montagesteun).
2. Trek het gemonteerde accessoire naar de zijkant uit de montagesteun.
3. Om een accessoire te monteren, schuift u dit in de montagesteun totdat dit hoorbaar vergrendelt.

## Parallelaanslag aan M6 draadstangen aanpassen **5**

Als u draadstangen van de grootte M6 wilt snijden en de parallelaanslag wilt gebruiken, moet u de parallelaanslag van een adapter voorzien.

1. Houd de ontgrendelingstoets ingedrukt (montagesteun).
2. Trek het gemonteerde accessoire naar de zijkant uit de montagesteun **(1)**.
3. Trek de M6-adapter uit het inschuifgedeelte van de parallelaanslag **(2)**.
4. Breng de M6-adapter op de parallelaanslag **(3)** aan.
  - ▶ De M6-adapter vergrendelt.
5. Schuif de parallelaanslag in de montagesteun tot hij hoorbaar vergrendelt.

## Snijmessen vervangen **4**

 U kunt de set snijmessen 2× gebruiken, door het snijmes op de beweegbare snijarm door het snijmes op de vaste snijarm te verwisselen.

### Snijmessen verwijderen

1. Zet de functiekeuzeschakelaar in de functie .



2. Beweeg de snijarm, tot de bevestigingsbout goed bereikbaar is.
3. Zet de functiekeuzeschakelaar in de functie en verwijder de accu.
4. Verwijder de diepte-aanslag, door de ontgrendelingstoets ingedrukt te houden en de diepte-aanslag eruit te trekken.
5. Draai de bevestigingsbout op de beweegbare snijarm los met de zeskantsleutel.
6. Verwijder het snijmes van de beweegbare snijarm.
7. Draai de bevestigingsbout op de vaste snijarm los met de zeskantsleutel.
8. Verwijder het snijmes van de vaste snijarm.

### **Snijmessen aanbrengen**

9. Verwijder de snijmessen. 40
10. Controleer de snijmisset op bramen op de snijvlakken en verwijder deze zo nodig met een vijl.
11. Controleer de oriëntatie van de pijlmarkeringen en breng het snijmes op de vaste snijarm aan.
  - ▶ De pijlmarkering wijst naar het midden.
  - ▶ De bevestigingsbout kan gemakkelijk erin worden gedraaid.
12. Bevestig het snijmes aan de vaste snijarm met de bevestigingsbout.
13. Controleer de oriëntatie van de pijlmarkeringen en breng het snijmes op de beweegbare snijarm aan.
  - ▶ De pijlmarkering wijst naar het midden.
  - ▶ De bevestigingsbout kan gemakkelijk erin worden gedraaid.
14. Bevestig het snijmes aan de beweegbare snijarm met de bevestigingsbout.

### **Bediening**

De veiligheidsinstructies en waarschuwingsaanwijzingen in deze documentatie en op het product in acht nemen.

### **Aanwijzingen met betrekking tot braamvorming op het snijvlak**

Aan de zijde van de beweegbare snijarm treden slechts zelden bramen op bij het snijvlak van de draadstang. Aan de zijde van de vaste snijarm vormen zich als gevolg van de constructie vaker bramen op het snijvlak van de draadstang.

#### **Bramen kunnen bovendien optreden als:**

- De draadstang zich niet correct in de schroefdraad van de snijmessen bevindt.
- De snijmessen zich in slechte staat bevinden 43.
- De schroefdraad van de draadstang ongelijkmatig is.
- De bevestigingsbouten van de snijmessen niet correct zijn aangetrokken.

Indien u een moer niet kunt vastzetten vanwege een braam, moet u deze braam verwijderen, bijv. met een nijptang, een vijl of een instelbaar snij-ijzer.

### **Draadstang opmeten**

#### **WAARSCHUWING**

**Gevaar voor letsel door vallend elektrisch gereedschap!** Door het optillen of dragen van het elektrisch gereedschap aan hiervoor ongeschikte onderdelen kunnen deze onderdelen worden verbogen of zelfs breken en kan het elektrisch gereedschap vallen.

- ▶ Het elektrisch gereedschap alleen aan de hoofdhandgreep, de behuizing of in de koffer optillen en dragen. Aanbouwdelen zoals een steigerhaak, diepte-aanslag of verzamelcontainer zijn niet bedoeld voor transportdoeleinden.

### **Diepte-aanslag gebruiken**

1. Houd de ontgrendelingstoets (diepte-aanslag) ingedrukt.
2. Schuif de diepte-aanslag op de te snijden lengte.
3. Oriënteer u bij het aflezen op de indicator op het product.







## Parallelaanslag gebruiken

4. Pas de parallelaanslag zo nodig aan draadstangen van de grootte M6 aan.  40
5. Plaats de draadstang op de te snijden lengte.
6. Oriënteer u bij het aflezen van de lengte op de indicator op het product.

## Draadstangsnijder bedienen

De schroefdraad in het snijmes moet bij het snijden exact in de schroefdraad van de draadstang liggen. Op die manier voorkomt u schade aan de schroefdraad van de draadstang of de snijmesses. Let erop dat de grootte van de te snijden draadstang overeenkomt met de grootte van de snijmesses.

1. Stel de snijlengte in bij de diepte-aanslag.  41
2. Zet de functiekeuzeschakelaar in de functie .

 Informatie over de werking vindt u in het hoofdstuk "Functiekeuzeschakelaar"  37.

3. Plaats de draadstangsnijder op de draadstang.
4. Druk de regelschakelaar in en houd deze vast tot de cyclus is afgesloten.

## Verzorging en onderhoud

### WAARSCHUWING

#### Gevaar voor letsel bij aangebrachte accu !

- Voor alle verzorgings- en onderhoudswerkzaamheden altijd de accu verwijderen!

#### Verzorging van het product

- Vastzittend vuil voorzichtig verwijderen.
- Reinig de ventilatiesleuven, indien aanwezig, voorzichtig met een droge, zachte borstel.
- Reinig het huis alleen met een licht vochtige reinigingsdoek. Gebruik geen siliconenhoudende reinigingsmiddelen, omdat deze de kunststof delen kunnen aantasten.
- Gebruik een schone, droge doek, om de contacten van het product te reinigen.

#### Onderhoud van de Li-ion accu's

- Gebruik nooit een accu met verstopte ventilatiesleuven. Reinig de ventilatiesleuven voorzichtig met een droge, zachte borstel.
- Voorkom dat de accu onnodig aan stof of vuil wordt blootgesteld. Stel de accu nooit bloot aan extreem vochtige omstandigheden (bijvoorbeeld in water dompelen of in de regen laten staan). Wanneer een accu doornat is, behandelt u de accu als een beschadigde accu. Isoleer deze in een niet-brandbare bus en neem contact op met de **Hilti Service**.
- Houd de accu vrij van vreemde olie en vet. Laat niet toe dat zich onnodig stof of vuil op de accu verzamelt. Reinig de accu met een droge, zachte borstel of een schone, droge doek. Gebruik geen siliconenhoudende reinigingsmiddelen, omdat deze de kunststof delen kunnen aantasten. Raak de contacten van de accu niet aan en verwijder niet het in de fabriek aangebrachte vet van de contacten.
- Reinig het huis alleen met een licht vochtige reinigingsdoek. Gebruik geen siliconenhoudende reinigingsmiddelen, omdat deze de kunststof delen kunnen aantasten.

#### Onderhoud

- Controleer regelmatig alle zichtbare delen op beschadiging en de bedieningselementen op hun correcte werking.
- Bij beschadigingen en/of functiestoringen het product niet gebruiken. Laat het product direct door de **Hilti Service** repareren.
- Breng na verzorgings- en onderhoudswerkzaamheden alle afschermingen aan en controleer of deze goed werken.





**i** Voor een veilig gebruik alleen originele vervangingsonderdelen en verbruiksmaterialen gebruiken. Door **Hilti** goedgekeurde vervangingsonderdelen, verbruiksmaterialen en toebehoren voor uw product vindt u in uw **Hilti Store** of op: **www.hilti.group**

### Vervangingscriteria voor snijmesses

Wanneer u bij de snijmesses splinteringen **(1)** of vervormingen **(2)** constateert, moet u de snijmesses vervangen. Het beweegbare snijmes en het vaste snijmes altijd als set vervangen.

Als op de draadstang aan de zijde van het beweegbare snijmes steeds meer graten optreden, moet u de snijmesses eveneens vervangen.

**i** Gebruik alleen originele **Hilti** vervangingsnijmesses.

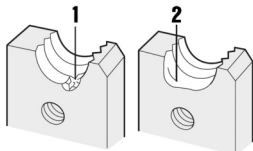

### Transport en opslag van accugereedschap en accu's

#### Transport

#### **⚠ ATTENTIE**

#### Onbedoeld in werking treden tijdens transport !

- ▶ Vervoer het product altijd zonder aangebrachte accu's!
- ▶ Verwijder de accu('s).
- ▶ Transporteer de accu's nooit zonder verpakking. Tijdens het transport moeten de accu's tegen overmatige schokken en trillingen worden beschermd en van alle geleidende materialen of andere accu's worden geïsoleerd, zodat ze niet met andere accupolen in contact komen en kortsluiting veroorzaken. **Houd de lokale transportvoorschriften voor accu's in acht.**
- ▶ Accu's mogen niet per post worden verzonden. Neem contact op met een transportonderneming als u onbeschadigde accu's wilt verzenden.
- ▶ Controleer het product en de accu's altijd voor het gebruik alsmede voor en na langer transport op beschadigingen.

#### Opslag

#### **⚠ WAARSCHUWING**

#### Onbedoelde beschadiging door een defecte accu of door lekkende accu's !

- ▶ Bewaar het product altijd zonder aangebrachte accu's!
- ▶ Product en accu's koel en droog opslaan. Neem de temperatuurgrenzen in acht die in de technische gegevens aangegeven zijn.
- ▶ Accu's niet op de acculader bewaren. De accu na het opladen altijd van de acculader verwijderen.
- ▶ Accu's nooit in de zon, op warmtebronnen of achter glas opslaan.
- ▶ Bewaar het product en de accu's buiten bereik van kinderen en onbevoegde personen.
- ▶ Controleer het product en de accu's altijd voor het gebruik alsmede voor en na langere opslag op beschadigingen.

#### Hulp bij storingen

Neem bij alle storingen de statusindicatie van de accu in acht. Zie het hoofdstuk **Weergaven van de Li-ion-accu**.

Bij storingen die niet in deze tabellen zijn aangegeven of die niet zelf kunnen worden verholpen, kunt u zich tot onze **Hilti Service** wenden.



Storing	Mogelijke oorzaak	Remedie
LED's van de accu geven niets aan	Accu defect.	► Wendt u zich tot uw <b>Hilti Service</b> .
De moer kan niet op de afgesneden draadstang worden geschroefd.	Braamvorming op zaagsnede.	► Controleer het snijvlak op bramen en verwijder deze eventueel van de zaagsnede. → 41
Het product start niet, hoewel de regelschakelaar wordt bediend.	De functiekeuzeschakelaar staat op  en de snijarm is volledig geopend.	► Zet de functiekeuzeschakelaar in de stand .
Snijmesses kunnen niet worden aangebracht (bevestigingsbout kan niet erin worden gedraaid).	Snijmesses verkeerd om gemonteerd.	► Controleer de oriëntatie van de snijmesses: ► <b>Beweegbare snijarm</b> → <b>Smalle rand</b> van het snijmes boven. ► <b>Vaste snijarm</b> → <b>Brede rand</b> van het snijmes boven.

## Recycling

### WAARSCHUWING

**Gevaar voor letsel door niet-vakkundige recycling!** Gevaren voor de gezondheid als gevolg van uittredende gassen of vloeistoffen.

- Verzend of verstuur geen beschadigde accu's!
- Dek de aansluitingen met een niet-geleidend materiaal af, om kortsluiting te vermijden.
- Recycle defecte accu's zo, dat ze niet in handen van kinderen kunnen belanden.
- Lever de accu in bij uw **Hilti Store** of neem contact op met een verantwoordelijk afvalverwerkingsbedrijf.

**Hilti** producten zijn voor een groot deel vervaardigd uit materialen die kunnen worden gerecycled. Voor recycling is een juiste materiaalscheiding noodzakelijk. In een groot aantal landen neemt **Hilti** uw oude apparaat voor recycling terug. Vraag hiernaar bij de klantenservice van **Hilti** of bij uw verkoopadviseur.

- Geef elektrisch gereedschap, elektronische apparaten en accu's niet met het huisvuil mee!

## Fabrieksgarantie

- Neem bij vragen over de garantievoorzwaarden contact op met uw lokale **Hilti**-dealer.

## Meer informatie

Meer informatie over bediening, technologie, milieu en recycling vindt u onder de volgende link:

[qr.hilti.com/manual/?id=2362838&id=2362890](http://qr.hilti.com/manual/?id=2362838&id=2362890)

Deze link vindt u eveneens aan het einde van de handleiding als QR-code.

## fr Notice d'utilisation originale

## Indications relatives au mode d'emploi

### À propos de ce mode d'emploi

- **Avertissement !** Il convient de lire et comprendre toute la documentation jointe, y compris, sans s'y limiter, les instructions, avertissements de sécurité, illustration et spécifications fournies avec le présent produit. Prenez connaissance de toutes les instructions, avertissements de sécurité, illustrations, spécifications et fonctions du produit avant de l'utiliser. Tout manquement à cette



obligation peut entraîner un choc électrique, un incendie, et/ou des blessures graves. Conservez l'ensemble des avertissements et instructions pour consultation ultérieure.

- Les produits **HILTI** sont destinés aux professionnels et ne doivent être utilisés, entretenus et réparés que par un personnel autorisé et formé. Ce personnel doit être spécialement instruit quant aux dangers inhérents à l'utilisation de l'appareil. Le produit et ses accessoires peuvent s'avérer dangereux s'ils sont utilisés de manière incorrecte par un personnel non qualifié ou de manière non conforme à l'usage prévu.
- La documentation ci-jointe correspond à l'état actuel de la technique à la date d'impression. Veuillez toujours consulter la dernière version sur la page du produit sur le site Internet de Hilti. Pour ce faire, suivez le lien ou scannez le code QR dans la documentation, indiqué par le symbole
- Ne pas prêter ou céder le produit à un autre utilisateur sans lui fournir le présent mode d'emploi.

## Explication des symboles

### Avertissements

Les avertissements attirent l'attention sur des dangers liés à l'utilisation du produit. Les termes de signalisation suivants sont utilisés :

**DANGER**

**DANGER !**

► Pour un danger imminent qui peut entraîner de graves blessures corporelles ou la mort.

**AVERTISSEMENT**

**AVERTISSEMENT !**

► Pour un danger potentiel qui peut entraîner de graves blessures corporelles ou la mort.

**ATTENTION**

**ATTENTION !**

► Pour une situation potentiellement dangereuse pouvant entraîner des blessures corporelles ou des dégâts matériels.

### Symboles dans le manuel d'utilisation

Les symboles suivants sont utilisés dans le présent manuel d'utilisation :

	Respecter le manuel d'utilisation
	Pour des conseils d'utilisation et autres informations utiles
	Maniement des matériaux recyclables
	Ne pas jeter les appareils électriques et les accus dans les ordures ménagères
	<b>Hilti</b> Accu Li-Ion
	<b>Hilti</b> Chargeur

### Symboles dans les illustrations

Les symboles suivants sont utilisés dans les illustrations :

<b>2</b>	Ces chiffres renvoient à l'illustration correspondante au début du présent manuel d'utilisation.
3	La numérotation détermine la séquence des étapes de travail dans l'image et peut se différencier de celles des étapes de travail dans le texte.
<b>11</b>	Les numéros de position sont utilisés dans l'illustration <b>Vue d'ensemble</b> et renvoient aux numéros des légendes dans la section <b>Vue d'ensemble du produit</b> .





Ce signe doit inviter à manier le produit en faisant particulièrement attention.

## Symboles spécifiques au produit

### Symboles généraux

Symbole utilisés en liaison avec le produit.

	Courant continu
	Pour fixer les lames de coupe, utiliser une clé à six pans (4 mm).
	Avant de commencer le travail, contrôler les vis de fixation des lames de coupe.
	Le produit prend en charge la technologie NFC qui est compatible avec les plates-formes iOS et Android.
Li-Ion	Accu lithium-ions
	Ne jamais utiliser l'accu comme outil de percussion.
	Ne pas laisser tomber l'accu. Ne pas utiliser d'accu ayant subi un choc ou d'autres dommages.

### Symboles d'obligation

Les symboles d'obligation indiquent des actions obligatoires.

	Porter des lunettes de protection
--	-----------------------------------

### Symboles d'avertissement

Les symboles d'avertissement attirent l'attention sur des dangers.

	Mise en garde contre les blessures aux mains
--	--

## Sécurité

### Indications générales de sécurité pour les appareils électriques

**⚠ AVERTISSEMENT** Lire toutes les consignes de sécurité et instructions, illustrations et caractéristiques techniques, qui accompagnent cet outil électroportatif. Tout manquement à l'observation des instructions suivantes risque de provoquer une électrocution, un incendie et/ou de graves blessures.

**Les consignes de sécurité et instructions doivent être intégralement conservées pour les utilisations futures.**

La notion d'« outil électroportatif » mentionnée dans les consignes de sécurité se rapporte à des outils électriques raccordés au secteur (avec câble d'alimentation) et à des outils électriques sur accu (sans câble d'alimentation).

#### Sécurité sur le lieu de travail

- ▶ **Conserver la zone de travail propre et bien éclairée.** Un lieu de travail en désordre ou mal éclairé augmente le risque d'accidents.
- ▶ **Ne pas faire fonctionner les outils électriques en atmosphère explosive et où se trouvent des liquides, des gaz ou poussières inflammables.** Les outils électriques produisent des étincelles qui peuvent enflammer les poussières ou les fumées.
- ▶ **Maintenir les enfants et les personnes présentes à l'écart pendant l'utilisation de l'outil électroportatif.** En cas d'inattention il y a un risque de perdre le contrôle de l'appareil.

#### Sécurité relative au système électrique

- ▶ **La fiche de secteur de l'outil électroportatif doit être adaptée à la prise de courant. Ne jamais modifier la fiche de quelque façon que ce soit. Ne pas utiliser d'adaptateurs avec des outils**



**électriques à branchement de terre.** Des fiches non modifiées et des prises de courant adaptées réduiront le risque de choc électrique.

- ▶ **Éviter le contact physique avec des surfaces mises à la terre tels que tuyaux, radiateurs, cuisinières et réfrigérateurs.** Il y a un risque élevé de choc électrique au cas où votre corps serait relié à la terre.
- ▶ **Ne pas exposer les outils électroportatifs à la pluie ou à l'humidité.** La pénétration d'eau à l'intérieur d'un outil électroportatif augmentera le risque d'un choc électrique.
- ▶ **Ne jamais utiliser le câble de raccordement à d'autres fins que celles prévues, telles que pour porter, accrocher ou débrancher l'outil électroportatif de la prise de courant. Maintenir le câble de raccordement à l'écart de la chaleur, des parties grasses, des bords tranchants ou des parties en mouvement.** Des câbles de raccordement endommagés ou emmêlés augmentent le risque de choc électrique.
- ▶ **Si l'outil électroportatif est utilisé à l'extérieur, utiliser uniquement des câbles de rallonge homologués pour les applications extérieures.** L'utilisation d'un câble de rallonge homologué pour les applications extérieures réduit le risque d'un choc électrique.
- ▶ **Si l'utilisation de l'outil électrique dans un environnement humide ne peut pas être évitée, utiliser un interrupteur de protection contre les courants de court-circuit.** L'utilisation d'un tel interrupteur de protection réduit le risque d'une décharge électrique.

### Sécurité des personnes

- ▶ **Rester vigilant, surveiller ce que l'on fait. Faire preuve de bon sens en utilisant l'outil électroportatif. Ne pas utiliser l'outil électroportatif en étant fatigué ou sous l'emprise de l'alcool, de drogues ou de médicaments.** Un moment d'inattention lors de l'utilisation de l'outil électroportatif peut entraîner des blessures graves.
- ▶ **Utiliser un équipement de protection personnel et toujours porter une protection pour les yeux.** Les équipements de protection personnels tels que masque antipoussière, chaussures de sécurité antidérapantes, casque de protection ou protection acoustique suivant l'utilisation de l'outil électroportatif, réduiront le risque de blessures des personnes.
- ▶ **Éviter une mise en service par mégarde. S'assurer que l'outil électroportatif est arrêté avant de le brancher à la source de courant et/ou à l'accu, de le prendre ou de le porter.** Le fait de porter l'outil électroportatif avec le doigt sur l'interrupteur ou de brancher l'appareil sur la source de courant lorsque l'interrupteur est en position de fonctionnement peut entraîner des accidents.
- ▶ **Retirer tout outil de réglage ou toute clé avant de mettre l'outil électroportatif en fonctionnement.** Une clé ou un outil se trouvant sur une partie en rotation peut causer des blessures.
- ▶ **Adopter une bonne posture. Veiller à toujours garder une position stable et équilibrée.** Cela permet un meilleur contrôle de l'outil électroportatif dans des situations inattendues.
- ▶ **S'habiller de manière adaptée. Ne pas porter de vêtements amples ni de bijoux. Garder les cheveux, les vêtements et les gants à distance des parties en mouvement.** Des vêtements amples, des bijoux ou des cheveux longs peuvent être happés par des parties en mouvement.
- ▶ **Si des dispositifs servant à aspirer ou à recueillir les poussières doivent être utilisés, s'assurer qu'ils sont effectivement raccordés et correctement utilisés.** L'utilisation d'un dispositif d'aspiration de la poussière peut réduire les risques dus aux poussières.
- ▶ **Ne pas sous-estimer les mesures de sécurité à prendre et ne pas ignorer sciemment les règles de sécurité applicables aux outils électriques, même si l'on est utilisateur chevronné après de fréquentes utilisations de l'outil électroportatif.** Un manque d'attention peut conduire à de graves blessures en quelques fractions de seconde.

### Utilisation et maniement de l'outil électroportatif

- ▶ **Ne pas forcer l'appareil. Utiliser l'outil électroportatif adapté au travail à effectuer.** Un outil électroportatif approprié réalisera mieux le travail et de manière plus sûre au régime pour lequel il a été conçu.



- ▶ **Ne pas utiliser d'outil électroportatif dont l'interrupteur est défectueux.** Tout outil électroportatif qui ne peut plus être mis en ou hors fonctionnement est dangereux et doit être réparé.
- ▶ **Débrancher la fiche de la prise de courant et/ou l'accu amovible avant d'effectuer des réglages sur l'appareil, de changer les accessoires, ou de ranger l'appareil.** Cette mesure de précaution empêche une mise en fonctionnement par mégarde de l'outil électroportatif.
- ▶ **Conserver les outils électroportatifs non utilisés hors de portée des enfants. Ne permettre l'utilisation de l'appareil à aucune personne qui ne soit pas familiarisée avec celui-ci ou qui n'a pas lu ces instructions.** Les outils électroportatifs sont dangereux lorsqu'ils sont entre les mains de personnes non initiées.
- ▶ **Prendre soin des outils électroportatifs et des accessoires. Vérifier que les parties en mouvement fonctionnent correctement et qu'elles ne sont pas coincées, et contrôler si des parties sont cassées ou endommagées de sorte que le bon fonctionnement de l'outil électroportatif s'en trouve entravé. Faire réparer les parties endommagées avant d'utiliser l'appareil.** De nombreux accidents sont dus à des outils électroportatifs mal entretenus.
- ▶ **Garder les outils de coupe affûtés et propres.** Des outils destinés à couper correctement entretenus avec des arêtes de coupe tranchantes sont moins susceptibles de bloquer et sont plus faciles à contrôler.
- ▶ **L'outil électroportatif, les accessoires, les outils amovibles, etc. doivent être utilisés conformément à ces instructions. Tenir également compte des conditions de travail et du travail à réaliser.** L'utilisation des outils électroportatifs à d'autres fins que celles prévues peut entraîner des situations dangereuses.
- ▶ **Veiller à ce que les poignées et surfaces de préhension soient toujours être sèches, propres et exemptes de traces de graisse ou d'huile.** Avec des poignées et surfaces de préhension glissantes, la sécurité et le contrôle de l'outil électroportatif ne peuvent être assurés dans des situations inopinées.

#### Utilisation et maneiement de l'outil sur accu

- ▶ **Ne charger les accus que dans des chargeurs recommandés par le fabricant.** Si un chargeur approprié à un type spécifique d'accus est utilisé avec des accus non recommandés pour celui-ci, il y a risque d'incendie.
- ▶ **Dans les outils électroportatifs, utiliser uniquement les accus spécialement prévus pour ceux-ci.** L'utilisation de tout autre accu peut entraîner des blessures et des risques d'incendie.
- ▶ **Tenir l'accu non utilisé à l'écart de tous objets métalliques tels qu'agrafes, pièces de monnaie, clés, clous, vis ou autres, étant donné qu'un pontage peut provoquer un court-circuit.** Un court-circuit entre les contacts d'accu peut provoquer des brûlures ou un incendie.
- ▶ **En cas d'utilisation abusive, du liquide peut sortir de l'accu. Éviter tout contact avec ce liquide. En cas de contact par mégarde, rincer soigneusement avec de l'eau. Au cas où le liquide rentrerait dans les yeux, consulter en plus un médecin.** Le liquide qui sort de l'accu peut entraîner des irritations de la peau ou causer des brûlures.
- ▶ **Ne pas utiliser d'accu endommagé ou modifié.** Des accus endommagés ou modifiés peuvent avoir un comportement imprévisible et provoquer un incendie, une explosion ou engendrer un risque de blessures.
- ▶ **Ne jamais exposer l'accu au feu ou à des températures trop élevées.** Le feu ou des températures supérieures à 130 °C (265 °F) peuvent provoquer une explosion.
- ▶ **Suivre toutes les instructions de charge et ne jamais charger l'accu ou l'outil sur accu hors de la plage de températures spécifiée dans le manuel d'utilisation.** Une charge inappropriée ou hors de la plage de températures spécifiée risque d'endommager l'accu et accroître le risque d'incendie.

#### Service

- ▶ **L'outil électroportatif doit uniquement être réparé par un personnel qualifié et seulement avec des pièces de rechange d'origine.** Ceci permet d'assurer la sécurité de l'appareil.



- ▶ **Ne jamais entretenir d'accus endommagés.** Toutes les opérations d'entretien sur des accus doivent exclusivement être réalisées par le fabricant ou un prestataire de service client agréé.

### Consignes de sécurité supplémentaires



- ▶ Utiliser le produit et les accessoires uniquement s'ils sont en parfait état.
- ▶ Ne jamais entreprendre de manipulation ni de modification sur le produit ou les accessoires.
- ▶ Risque de blessures dues à la chute d'outils et/ou d'accessoires. Avant de commencer à travailler, contrôler si l'accu et l'accessoire monté sont solidement fixés.
- ▶ Porter des gants de protection lors de l'utilisation de l'outil électroportatif et pour changer d'outil amovible.
- ▶ Avant de poser l'outil électroportatif, attendre que l'outil électroportatif soit complètement arrêté.
- ▶ Ne pas laisser l'outil électroportatif tourner en le portant.
- ▶ Veiller à ce que les autres personnes se tiennent à une distance de sécurité de l'espace de travail. Toute personne accédant à l'espace de travail doit porter des équipements de protection individuelle. Des éclats de la pièce travaillée ou des outils amovibles cassés risquent d'être projetés en l'air et de provoquer des blessures même à l'extérieur de l'espace de travail direct.
- ▶ Tenir les enfants à l'écart de l'espace de travail.
- ▶ Gardez toujours les ouïes d'aération dégagées. Risque de brûlures si les ouïes d'aération sont couvertes !
- ▶ Ne pas fixer l'éclairage (LED) du produit et ne pas projeter la lumière dans le visage d'autres personnes. Il y a risque d'éblouissement.
- ▶ Contrôler l'absence de dommages visibles au niveau des lames de coupe et bras de coupe avant de commencer le travail.
- ▶ Pendant le fonctionnement, tenir le corps et les parties du corps à l'écart des lames de coupe ou des pièces en mouvement. Cela permet d'éviter les blessures par coincement ou dues à des projections d'éclats.
- ▶ Ne mettre l'outil électroportatif en marche que sur le poste de travail après l'avoir mis en position de travail.
- ▶ Lors de travaux au plafond, toujours utiliser le bol de récupération et vérifier avant de commencer le travail que le couvercle du bol de récupération est bien fermé.
- ▶ Tenir l'outil électroportatif de manière à ce que la partie coupée des tiges filetées ne puisse pas tomber à l'avant hors du bol de récupération.
- ▶ Tenir compte de la longueur maximale de découpe que le bol de récupération peut recevoir.
- ▶ Veiller à ce que les parties coupées des tiges filetées ne puissent pas tomber ou à ne pas se blesser avec des arêtes vives. Dans la mesure du possible, toujours utiliser le bol de récupération.
- ▶ Les tiges filetées coupées et les découpes peuvent être chaudes et présenter des arêtes vives. Porter des gants de protection pour manipuler la tige filetée ou les découpes.
- ▶ Les vis de fixation des lames peuvent se desserrer en cas d'utilisation prolongée. Avant chaque utilisation, vérifier si les vis de fixation sont correctement serrées et les resserrer si nécessaire.
- ▶ Arrêtez de travailler dès que le boîtier de l'outil électroportatif chauffe. Laissez l'outil électroportatif refroidir, puis reprendre le travail. Ne pas travailler en continu sans interruption avec plusieurs accus ou recharges d'accus.
- ▶ Avant chaque utilisation, vérifier que les lames sont bien montées sur l'appareil principal.

### Utilisation et emploi soigneux des batteries

- ▶ **Respecter les consignes de sécurité suivantes relatives à la manipulation et à l'utilisation des accus Li-Ion.** Le non-respect de telles mesures risque de provoquer des irritations cutanées, des blessures graves corrosives, des brûlures chimiques, des incendies et/ou des explosions.
- ▶ Utiliser les accus uniquement dans un état techniquement impeccable.
- ▶ Traiter les accus avec soin pour éviter les endommagement et les fuites de liquides très nocifs pour la santé !



- ▶ Les accus ne doivent en aucun cas être modifiés ou manipulés !
- ▶ Il est interdit de démonter, écraser, chauffer les accus à une température supérieure à 80 °C (176 °F) ou de les jeter au feu.
- ▶ Ne pas utiliser ni recharger d'accus ayant subi un choc ou ayant été endommagés de quel-qu'autre manière. Vérifier régulièrement l'absence de traces d'endommagement sur les accus.
- ▶ Ne jamais utiliser d'accus recyclés ou réparés.
- ▶ Ne jamais utiliser l'accu ni aucun outil électrique sans fil comme outil de percussion.
- ▶ Ne jamais exposer les accus à un rayonnement direct du soleil, des températures élevées, des étincelles ou des flammes nues. Il y a alors risque d'explosions.
- ▶ Ne jamais toucher les pôles avec les doigts, des outils, des bijoux ou tout autre objet métallique. Cela peut endommager l'accu et entraîner des dommages matériels et des blessures.
- ▶ Maintenir les accus à l'abri de la pluie, de l'humidité et des liquides. Toute pénétration d'humidité risque de provoquer un court-circuit, des chocs électriques, des brûlures, des incendies ou des explosions.
- ▶ Utiliser exclusivement les chargeurs et outils électriques prévus pour le type d'accu considéré. Respecter à ce sujet les indications du mode d'emploi correspondant.
- ▶ Ne pas utiliser ni stocker l'accu dans des environnements présentant des risques d'explosion.
- ▶ Si l'accu est trop chaud pour être touché, il est probablement défectueux. Placer l'accu dans un endroit bien visible, non inflammable et suffisamment éloigné de matériaux inflammables. Laisser l'accu refroidir. Si, après une heure, l'accu est toujours trop chaud pour être saisi, c'est qu'il est défectueux. Contacter le service après-vente **Hilti** ou consulter le document « Instructions de sécurité et d'utilisation pour les accus Li-Ion **Hilti** ».

 Respecter les directives spécifiques pour le transport, le stockage et l'utilisation d'accus Li-Ion.  58

Lire les remarques relatives à la sécurité et à l'utilisation des accus Li-Ion **Hilti** que vous trouverez en scannant le code QR à la fin de ce mode d'emploi.

## Description

### Vue d'ensemble du produit

- |  |   |
|--|---|
| ① Bras de coupe (mobile)                         | ⑩ Crochet pour échafaudages                     |
| ② Bras de coupe (fixe)                           | ⑪ Touche de déverrouillage (support de montage) |
| ③ Touche de déverrouillage (butée de profondeur) | ⑫ Support de montage pour accessoires           |
| ④ Butée de profondeur                            | ⑬ Butée parallèle avec adaptateur M6            |
| ⑤ Sélecteur de fonction                          | ⑭ Bol de récupération pour découpes             |
| ⑥ Variateur électronique de vitesse              | ⑮ Éclairage du champ de travail (DEL)           |
| ⑦ Poignée  | ⑯ Lame de coupe                                 |
| ⑧ Bouton de déverrouillage de l'accu             | ⑰ Clé à six pans (4 mm)                         |
| ⑨ Indicateur d'état - Accu                       | ⑱ Fente de montage pour les accessoires         |

### Utilisation conforme à l'usage prévu

Le produit décrit est un coupe-tige fileté sur accu. Il est conçu pour découper des tiges filetées des tailles :

- W3/8 (acier de construction, zingué ou inoxydable)
- M6 et M8 (acier de construction, zingué ou inoxydable)
- M10 (uniquement acier de construction, zingué)

Le produit ne convient pas pour découper des tiges filetées M10 en acier inoxydable.





- Pour ce produit, utiliser exclusivement des accus Li-Ion **Hilti** Nuron de la série B 22. Pour une puissance optimale, **Hilti** recommande pour ce produit les accus indiqués dans le tableau à la fin de ce mode d'emploi.
- Pour ces accus, utiliser exclusivement des chargeurs **Hilti** des séries indiquées dans le tableau à la fin de ce mode d'emploi.

### Éléments livrés

Coupe-tige fileté sans fil, bol de récupération, butée de profondeur, butée parallèle, jeu de lames de coupe, six pans, mode d'emploi



D'autres produits système pour votre produit peuvent être trouvés dans votre **Hilti Store** ou à l'adresse : [www.hilti.group](http://www.hilti.group)

### Affichages de l'accu Li-Ion

Les accus Li-Ion **Hilti** Nuron peuvent afficher l'état de charge, les messages d'erreur et l'état de l'accu.

### Affichages de l'état de charge et des messages d'erreur



#### AVERTISSEMENT

#### Risque de blessures en cas de chute de l'accu !

- ▶ Lorsque l'accu est inséré et après avoir appuyé sur la touche de déverrouillage, s'assurer que l'accu est correctement réenclenché dans le produit utilisé.

Pour consulter un des affichages suivants, appuyer brièvement sur la touche de déverrouillage de l'accu.

L'état de charge et les dysfonctionnements possibles sont affichés en permanence tant que le produit raccordé est allumé.

État	Signification
Quatre (4) DEL sont allumées en vert en continu	État de charge : de 100 % à 71 %
Trois (3) DEL sont allumées en vert en continu	État de charge : de 70 % à 51 %
Deux (2) DEL sont allumées en vert en continu	État de charge : de 50 % à 26 %
Une (1) DEL est allumée en vert en continu	État de charge : de 25 % à 10 %
Une (1) DEL clignote lentement en vert	État de charge : < 10 %
Une (1) DEL clignote rapidement en vert	L'accu Li-Ion est entièrement déchargé. Charger l'accu. Si la DEL continue de clignoter rapidement après la charge de l'accu, s'adresser au S.A.V. <b>Hilti</b> .
Une (1) DEL clignote rapidement en jaune	L'accu Li-Ion ou le produit correspondant est surchargé, trop chaud, trop froid ou il y a un autre défaut. Amener le produit et l'accu à la température de travail recommandée et ne pas surcharger le produit pendant son utilisation. Si le message ne disparaît pas, s'adresser au S.A.V. <b>Hilti</b> .
Une (1) DEL est allumée en jaune	L'accu Li-Ion ainsi que le produit connecté ne sont pas compatibles. Merci de s'adresser au S.A.V. <b>Hilti</b> .
Une (1) DEL clignote rapidement en rouge	L'accu Li-Ion est verrouillé et ne peut plus être utilisé. Merci de s'adresser au S.A.V. <b>Hilti</b> .



## Affichages de l'état de l'accu

Pour consulter l'état de l'accu, maintenir la touche de déverrouillage enfoncée pendant plus de trois secondes. Le système ne détecte aucun dysfonctionnement potentiel de la batterie dû à une utilisation incorrecte, par ex. chute, piqûres, dommages externes dus à la chaleur, etc.

État	Signification
Toutes les DEL forment un chenillard, puis une (1) DEL est allumée en vert en continu.	L'accu peut continuer à être utilisé.
Toutes les DEL forment un chenillard, puis une (1) DEL clignote rapidement en jaune.	L'interrogation de l'état de l'accu n'a pas pu être terminée. Répéter la procédure ou s'adresser au S.A.V. <b>Hilti</b> .
Toutes les DEL forment un chenillard, puis une (1) DEL est allumée en rouge en continu.	Si un produit raccordé peut continuer à être utilisé, la capacité résiduelle de l'accu est inférieure à 50 %. Si un produit raccordé ne peut plus être utilisé, l'accu est arrivé à la fin de sa durée de vie et doit être remplacé. Merci de s'adresser au S.A.V <b>Hilti</b> .

## Sélecteur de fonction

Le sélecteur de fonction permet de sélectionner 3 fonctions :

### Explication des symboles du sélecteur de fonction

Fonction	Signification
	<p><b>Coupe</b></p> <p>En mode , le produit effectue un cycle complet lorsque l'interrupteur de commande est maintenu enfoncé. Le cycle comprend 2 phases :</p> <ol style="list-style-type: none"> <li>Réalisation de la coupe</li> <li>Retour en position d'origine</li> </ol> <p>Le produit s'arrête automatiquement à la fin d'un cycle et un nouveau cycle doit être démarré en actionnant à nouveau l'interrupteur de commande.</p> <p>Un cycle peut être interrompu à tout moment en relâchant l'interrupteur de commande. Lors d'un nouvel actionnement de l'interrupteur de commande, la phase dans laquelle l'interrupteur de commande a été relâché est poursuivie.</p>
	<p><b>Verrouillage (position médiane)</b></p> <p>Le bras de coupe mobile est verrouillé et ne peut pas être déplacé. Sélectionner cette fonction lorsque le produit n'est pas utilisé.</p>
	<p><b>Marche arrière</b></p> <p>Lorsque l'interrupteur de commande est actionné, le bras de coupe mobile s'ouvre.</p> <p>Utiliser cette fonction uniquement pour libérer une tige filetée pendant la coupe, par exemple parce que le filetage de la tige filetée ne se trouve pas correctement dans le filetage des lames de coupe ou parce que l'accouplement de protection du produit se déclenche.</p>



## Caractéristiques techniques

### Propriétés du produit

	<b>STR 4-22</b>
<b>Génération de produit</b>	01
<b>Poids</b>	2,69 kg (selon EPTA-Procédure 01 sans accu)
<b>Dimensions (L × l × H)</b>	204 mm × 103 mm × 253 mm
<b>Température de service en cours de service</b>	-17 °C ... 60 °C
<b>Température de stockage</b>	-20 °C ... 70 °C

### Informations relatives aux classes de résistance

Tige fileté	Classe de résistance découpable
W3/8" acier de construction	4.8
M6/M8/M10 acier de construction	4.8
W3/8" acier inoxydable	A2-50

### Batterie

<b>Tension nominale de l'accu</b>	21,6 V
<b>Poids de l'accu</b>	Voir à la fin de ce mode d'emploi
<b>Température de service en cours de service</b>	-17 °C ... 60 °C
<b>Température de stockage</b>	-20 °C ... 40 °C
<b>Température de l'accu au début de la charge</b>	-10 °C ... 45 °C

### Valeurs d'émissions acoustiques et de vibrations

Les valeurs de pression acoustique et de vibrations mentionnées dans ces instructions ont été mesurées conformément à un procédé de mesure normalisé et peuvent être utilisées comme base de comparaison entre outils électroportatifs. Elles servent également à une évaluation préalable de l'exposition aux bruits et aux vibrations.

Les indications fournies correspondent aux principales applications de l'outil électroportatif. Ces données peuvent néanmoins différer si l'outil électroportatif est utilisé pour d'autres applications, avec des outils amovibles différents ou que l'entretien s'avère insuffisant. Ceci peut augmenter considérablement les contraintes d'exposition dans tout l'espace de travail.

Pour une évaluation précise des expositions, il convient également de prendre en compte les temps durant lesquels l'outil électroportatif est arrêté ou marche à vide. Cela peut réduire considérablement les contraintes d'exposition dans tout l'espace de travail.

Par ailleurs, il convient de prendre des mesures de sécurité supplémentaires en vue de protéger l'utilisateur des effets du bruit/ des vibrations, telles que : bien entretenir l'outil électroportatif ainsi que les outils amovibles, maintenir les mains chaudes, optimiser l'organisation des opérations.



De plus amples informations sur les versions des normes **EN 62841** appliquées ici sont fournies sur la copie de la déclaration de conformité 273.

### Valeurs d'émissions acoustiques

<b>Niveau de puissance acoustique (L<sub>WA</sub>)</b>	75 dB(A)
<b>Niveau de puissance acoustique (L<sub>pA</sub>)</b>	67 dB(A)
<b>Incertitude (pour L<sub>WA</sub> et L<sub>pA</sub>)</b>	3 dB(A)



**Valeurs totales des vibrations**

<b>Valeurs totales des vibrations</b>	<b>B 22-55</b>	0,2 m/s <sup>2</sup>
	<b>B 22-85</b>	0,3 m/s <sup>2</sup>
<b>Incertitude (valeurs totales des vibrations)</b>		1,5 m/s <sup>2</sup>

**Préparatifs****⚠ AVERTISSEMENT****Risque de blessures du fait d'une mise en marche inopinée !**

- ▶ Avant d'insérer l'accu, s'assurer que le produit correspondant est bien sur arrêt.
- ▶ Retirer le bloc-accu, avant d'effectuer des réglages sur l'appareil ou de changer les accessoires.

Bien respecter les consignes de sécurité et les avertissements de la présente documentation ainsi que celles figurant sur le produit.

**Recharge de l'accu**

1. Avant de commencer la charge, lire le mode d'emploi du chargeur.
2. Veiller à ce que les contacts de l'accu et du chargeur sont propres et secs.
3. Charger l'accu à l'aide d'un chargeur homologué. ➔ 50

**Introduction de l'accu****⚠ AVERTISSEMENT****Risque de blessures du fait d'un court-circuit ou de la chute de l'accu !**

- ▶ Avant d'insérer l'accu dans l'appareil, s'assurer que les contacts de l'accu et les contacts sur le produit sont exempts de corps étrangers.
- ▶ S'assurer que l'accu s'encliquette toujours correctement.

1. L'accu doit être entièrement chargé avant la première mise en service.
2. Introduire l'accu dans le produit jusqu'à ce qu'il s'enclenche de manière audible.
3. Vérifier que l'accu est bien en place.

**Retrait de l'accu**

1. Appuyer sur la touche de déverrouillage de l'accu.
2. Retirer l'accu hors du produit.

**Sécurité anti-chute****⚠ AVERTISSEMENT****Risque de blessures** en cas de chute de l'outil et/ou des accessoires !

- ▶ Utiliser uniquement la longue porte-outil **Hilti** recommandée pour votre produit.
- ▶ Contrôler l'état du point de fixation de la longue porte-outil avant chaque utilisation.
- ▶ Ne fixer aucune longue porte-outil au mousqueton de ceinture. Ne pas utiliser un mousqueton de ceinture pour soulever le produit.

 Respecter les directives nationales en vigueur pour les travaux en hauteur.

En tant que protection anti-chute pour ce produit, utiliser exclusivement une combinaison de la sécurité anti-chute **Hilti** #2293133 avec la longue porte-outil **Hilti** #2261970.

- ▶ Fixer la sécurité anti-chute dans les ouvertures de montage pour accessoires. Vérifier qu'elle tient bien.
- ▶ Fixer un mousqueton de la longue porte-outil dans la sécurité anti-chute et le second mousqueton sur une structure porteuse. Vérifier qu'elle tient bien.

 Respecter les modes d'emploi de la sécurité anti-chute **Hilti** et de la longue porte-outil **Hilti**.



## Utiliser le crochet pour échafaudages 2

Le produit est doté d'un crochet pour échafaudages qui vous permet de le suspendre brièvement par exemple à un garde-corps. Pour utiliser le crochet pour échafaudages, déplier le crochet pour échafaudages.

### Remarques importantes concernant la manipulation du crochet pour échafaudages :

- Ne pas utiliser le crochet pour échafaudages pour soulever le produit ou pour poser une sécurité anti-chute.
- Veiller à ce que le produit ne soit pas déstabilisé par un vent fort et qu'il ne puisse pas tomber du garde-corps en raison de mouvements oscillatoires, par exemple.
- Accrocher le produit avec le crochet pour échafaudages uniquement à un garde-corps ou à d'autres structures fixes. Ne pas accrocher le produit à une ceinture porte-outils ou un autre vêtement.
- Ne pas exercer de force excessive sur le crochet pour échafaudages lors de l'accrochage. Le crochet pour échafaudages pourrait se tordre et le produit pourrait tomber.
- Avant chaque utilisation, vérifier que le crochet pour échafaudages et les points de montage du crochet pour échafaudages sur le boîtier ne présentent pas de dommages visibles, comme des courbures ou des ruptures. Utiliser le crochet pour échafaudages uniquement dans un état techniquement impeccable.

## Démonter/monter les accessoires 3

Il est possible de monter différents accessoires sur le coupe-tige fileté, comme une butée parallèle ou un bol de récupération pour les découpes.

1. Appuyer sur la touche de déverrouillage et la maintenir enfoncée (support de montage).
2. Tirer l'accessoire monté sur le côté, hors du support de montage.
3. Pour monter un accessoire, pousser l'accessoire dans le support de montage jusqu'à ce qu'il s'encliquette de manière audible.

## Modifier la butée parallèle pour les tiges filetées M6 5

Pour découper des tiges filetées de taille M6 en utilisant la butée parallèle, il est nécessaire de modifier la butée parallèle avec un adaptateur.



1. Appuyer sur la touche de déverrouillage et la maintenir enfoncée (support de montage).
2. Tirer l'accessoire monté sur le côté, hors du support de montage (1).
3. Tirer l'adaptateur M6 hors de l'insert de la butée parallèle (2).
4. Introduire l'adaptateur M6 sur la butée parallèle (3).
  - ▶ L'adaptateur M6 s'enclenche.
5. Pousser la butée parallèle dans le support de montage jusqu'à un clic audible.

## Remplacement des lames de coupe 4



Un jeu de lames de coupe peut être utilisé 2x en interchangeant la lame de coupe du bras de coupe mobile et la lame de coupe du bras de coupe fixe.

### Démonter les lames de coupe

1. Tourner le sélecteur de fonction sur la fonction .
2. Déplacer le bras de coupe jusqu'à ce que la vis de fixation soit bien accessible.
3. Placer le sélecteur de fonction sur la fonction  et retirer l'accu.
4. Retirer la butée de profondeur en maintenant la touche de déverrouillage enfoncée en extrayant la butée de profondeur.
5. Desserrer la vis de fixation sur le bras de coupe mobile avec la clé à six pans.
6. Retirer la lame de coupe sur le bras de coupe mobile.
7. Desserrer la vis de fixation sur le bras de coupe fixe avec la clé à six pans.
8. Retirer la lame de coupe sur le bras de coupe fixe.



## Monter les lames de coupe

9. Démontez les lames de coupe. ➔ 55

10. Contrôlez l'absence de bavures sur les surfaces de coupe du jeu de lames de coupe et éliminez les bavures avec une lime le cas échéant.

11. Contrôlez l'orientation des repères en forme de flèche et mettez la lame de coupe en place sur le bras de coupe fixe.

- ▶ Le repère en forme de flèche est orienté vers le milieu.
- ▶ La vis de fixation est facile à visser.

12. Fixez la lame de coupe sur le bras de coupe fixe avec la vis de fixation.

13. Contrôlez l'orientation des repères en forme de flèche et mettez la lame de coupe en place sur le bras de coupe mobile.

- ▶ Le repère en forme de flèche est orienté vers le milieu.
- ▶ La vis de fixation est facile à visser.

14. Fixez la lame de coupe sur le bras de coupe mobile avec la vis de fixation.

## Utilisation

Bien respecter les consignes de sécurité et les avertissements de la présente documentation ainsi que celles figurant sur le produit.

### Remarques concernant la formation de bavures sur la surface de coupe

Sur le côté du bras de coupe mobile, il est rare que des bavures apparaissent sur la tige fileté coupée. Sur le côté du bras de coupe fixe, des bavures sont plus fréquentes sur la tige fileté coupée en raison de la construction.

### Des bavures peuvent apparaître dans les cas suivants :

- La tige fileté ne repose pas correctement dans le filetage des lames de coupe.
- Les lames de coupe sont en mauvais état ➔ 58.
- Le filetage de la tige fileté est irrégulier.
- Les vis de fixation des lames de coupe ne sont pas correctement serrées.

S'il est impossible de visser un écrou à cause des bavures, éliminez les bavures par exemple à l'aide d'une pince, d'une lime ou d'une filière.

## Mesurer la tige fileté 6, 7

### ⚠ AVERTISSEMENT

**Risque de blessures dues à la chute de l'outil électroportatif !** En soulevant ou en portant l'outil électroportatif par des éléments inadéquats, ceux-ci peuvent se tordre ou se casser et l'outil électroportatif peut tomber.

- ▶ Soulever et porter l'outil électroportatif uniquement par la poignée principale, le boîtier ou dans le coffret. Les pièces rapportées telles que le crochet pour échafaudages, la butée de profondeur ou le Containers ne sont pas prévus pour le transport.

### Utiliser la butée de profondeur

1. Appuyer sur la touche de déverrouillage et la maintenir enfoncée (butée de profondeur).
2. Pousser la butée de profondeur sur la longueur à découper.
3. Pour cela, observer le pointeur sur le produit.

### Utilisation de la butée parallèle

4. Le cas échéant, modifier la butée parallèle pour les tiges fileté de taille M6. ➔ 55
5. Placer la tige fileté sur la longueur à découper.
6. Pour relever la longueur, observer le pointeur sur le produit.

### Utilisation du coupe-tige fileté

Le filetage de la lame de coupe doit reposer exactement dans le filetage de la tige fileté lors de la coupe. Cela évite les dommages au niveau du filetage de la tige fileté ou des lames de coupe. Veiller à ce que la taille de la tige fileté à découper et celle des lames de coupe correspondent.



1. Régler la longueur de coupe sur la butée de profondeur. 56
2. Tourner le sélecteur de fonction sur la fonction .

De plus amples informations sur le fonctionnement sont fournies dans le chapitre "Sélecteur de fonction" 52.

3. Placer le coupe-tige fileté sur la tige fileté.
4. Appuyer sur l'interrupteur de commande et le maintenir enfoncé jusqu'à la fin du cycle.

## Nettoyage et entretien

### AVERTISSEMENT

**Risque de blessures lorsque l'accu est inséré !**

- Toujours retirer l'accu avant tous travaux de nettoyage et d'entretien !

### Entretien du produit

- Éliminer avec précaution les saletés récalcitrantes.
- Le cas échéant, nettoyer soigneusement les ouïes d'aération à l'aide d'une brosse sèche et douce.
- Nettoyer le carter de l'appareil uniquement avec un chiffon légèrement humide. Ne pas utiliser de nettoyants à base de silicone car ceci pourrait attaquer les pièces en plastique.
- Utiliser un chiffon propre et sec pour nettoyer les contacts du produit.

### Entretien des accus Li-ion

- Ne jamais utiliser un accu dont les ouïes d'aération sont bouchées. Nettoyer soigneusement les ouïes d'aération à l'aide d'une brosse sèche et douce.
- Éviter d'exposer inutilement l'accu à la poussière ou à la saleté. Ne jamais exposer l'accu à une forte humidité (par exemple en l'immergeant dans de l'eau ou en le laissant sous la pluie). Si l'accu a été trempé, le traiter comme un accu endommagé. L'isoler dans un récipient ininflammable et s'adresser au S.A.V. **Hilti**.
- Veiller à ce que l'accu soit toujours exempt de traces de graisse et d'huile étrangères. Ne pas laisser de la poussière ou de la saleté s'accumuler inutilement sur l'accu. Nettoyer l'accu avec une brosse sèche et douce ou un chiffon propre et sec. Ne pas utiliser de nettoyants à base de silicone car ceci pourrait attaquer les pièces en plastique. Ne pas toucher les contacts de l'accu et ne pas enlever la graisse appliquée en usine sur les contacts.
- Nettoyer le carter de l'appareil uniquement avec un chiffon légèrement humide. Ne pas utiliser de nettoyants à base de silicone car ceci pourrait attaquer les pièces en plastique.

### Entretien

- Vérifier régulièrement qu'aucune pièce visible n'est endommagée et que les organes de commande sont parfaitement opérationnels.
- Ne pas utiliser le produit en cas d'endommagements et/ou de dysfonctionnements. Faire immédiatement réparer le produit par le S.A.V. **Hilti**.
- Après des travaux de nettoyage et d'entretien, vérifier si tous les équipements de protection sont bien en place et fonctionnent parfaitement.

Pour une utilisation en toute sécurité, utiliser uniquement des pièces de rechange et consommables d'origine. Vous trouverez les pièces de rechange, consommables et accessoires autorisés par **Hilti** convenant pour votre produit dans le centre **Hilti Store** ou sous : [www.hilti.group](http://www.hilti.group)



### Critères de remplacement pour les lames de coupe

Remplacer les lames de coupe dès qu'elles présentent des éclats (1) ou des déformations (2). Toujours remplacer en même temps la lame de coupe mobile et la lame de coupe fixe.

Si de légères bavures apparaissent sur la tige filetée dans la zone de coupe du côté de la lame de coupe mobile, remplacer également les lames de coupe.



Utiliser uniquement des lames de coupe de rechange d'origine Hilti.

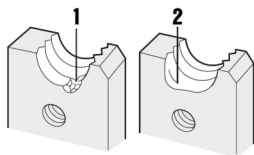

### Transport et stockage des outils sur accu et des accus

#### Transport

#### ATTENTION

#### Mise en marche inopinée lors du transport !

► Toujours retirer les accus avant de transporter les produits !

► Retirer le ou les accus.

► Ne jamais transporter les accus en vrac. Pendant le transport, les accus doivent être protégés des vibrations et chocs excessifs, isolés de tout matériau conducteur ou autre accu, pour éviter qu'ils n'entrent en contact avec d'autres pôles de batterie et qu'ils provoquent un court-circuit. **Tenir compte des prescriptions locales pour le transport d'accus.**

► Ne pas envoyer les accus par la poste. S'adresser à un service d'expédition s'il faut envoyer des accus non endommagés.

► Contrôler l'état du produit et des accus avant chaque utilisation, ainsi qu'avant et après tout transport prolongé.

#### Stockage

#### AVERTISSEMENT

#### Endommagement involontaire du fait d'accus défectueux ou de chute d'accu !

► Toujours retirer les accus avant de stocker les produits !

► Stocker si possible le produit et les accus dans un endroit sec et frais. Respecter les valeurs limites de température indiquées dans les caractéristiques techniques.

► Ne pas stocker les accus sur le chargeur. Retirer toujours l'accu du chargeur après la charge.

► Ne jamais stocker les accus exposés au soleil, sur des sources de chaleur ou derrière des vitres.

► Stocker le produit et les accus à l'abri des enfants et des personnes non autorisées.

► Contrôler l'état du produit et des accus avant chaque utilisation, ainsi qu'avant et après tout stockage prolongé.

#### Aide au dépannage

En cas de dysfonctionnements, tenir compte de l'indicateur d'état de l'accu. Voir le chapitre **Affichages de l'accu Li-Ion.**

En cas de défaillances non énumérées dans ce tableau ou auxquelles il n'est pas possible de remédier sans aide, contacter le S.A.V. Hilti.

Défaillance	Causes possibles	Solution
Les DEL de l'accu n'indiquent rien	L'accu est défectueux.	► S'adresser au S.A.V. Hilti.





Défaillance	Causes possibles	Solution
L'écrou ne peut pas être vissé sur la tige filetée coupée.	Formation de bavure sur le bord de coupe.	► Contrôler l'absence de bavures sur la surface de coupe et rectifier la coupe si nécessaire.  56
Le produit ne démarre pas bien que l'interrupteur de commande soit actionné.	Le sélecteur de fonction est réglé sur  et le bras de coupe est entièrement ouvert.	► Tourner le sélecteur de fonction sur .
Il est impossible de monter la lame de coupe (impossible de visser la vis de fixation).	Lames de coupe montées à l'envers.	► Contrôler l'orientation des lames de coupe : ► <b>Bras de coupe mobile</b> → <b>bord étroit</b> de la lame de coupe en haut. ► <b>Bras de coupe fixe</b> → <b>bord large</b> de la lame de coupe en haut.

## Recyclage

### AVERTISSEMENT

**Risque de blessures en cas d'élimination incorrecte !** Émanations possibles de gaz et de liquides nocives pour la santé.

- Ne pas envoyer ni expédier d'accus endommagés !
- Recouvrir les raccordements avec un matériau non conducteur pour éviter tout court-circuit.
- Éliminer les accus en veillant à ce qu'ils soient hors de la portée des enfants.
- Éliminer l'accu en le déposant auprès du **Hilti Store** local ou s'adresser à l'entreprise de collecte des déchets compétente.

Les produits **Hilti** sont fabriqués pour une grande partie en matériaux recyclables. Le recyclage présuppose un tri adéquat des matériaux. **Hilti** reprend les appareils usagés dans de nombreux pays en vue de leur recyclage. Consulter le service clients **Hilti** ou un conseiller commercial.



- Ne pas jeter les appareils électriques, électroniques et accus dans les ordures ménagères !

## Garantie constructeur

- En cas de questions sur les conditions de garantie, veuillez vous adresser à votre partenaire **Hilti** local.

## Informations complémentaires

Des informations complémentaires concernant l'utilisation, la technique, l'environnement et le recyclage sont disponibles sous le lien ci-dessous : [qr.hilti.com/manual/?id=2362838&id=2362890](http://qr.hilti.com/manual/?id=2362838&id=2362890)  
Ce lien figure également à la fin du mode d'emploi sous forme de code QR.

## es Manual de instrucciones original

### Información sobre el manual de instrucciones

#### Acerca de este manual de instrucciones

- **¡Atención!** Asegúrese de haber leído y entendido toda la documentación adjunta, incluidas, entre otras, las instrucciones, advertencias de seguridad, ilustraciones y especificaciones que se proporcionan con este producto. Familiarícese con todas las instrucciones, advertencias de seguridad, ilustraciones, especificaciones, componentes y funciones del producto antes de utilizarlo. De lo contrario, existe peligro de descarga eléctrica, incendio y/o lesiones graves. Conserve todas las advertencias e instrucciones para futuras consultas.



- Los productos **HILTI** han sido diseñados para usuarios profesionales y solo personal autorizado y debidamente formado puede utilizarlos y llevar a cabo su mantenimiento y conservación. Este personal debe estar especialmente instruido en lo referente a los riesgos de uso. La utilización del producto y sus dispositivos auxiliares puede conllevar riesgos para el usuario en caso de manejarse de forma inadecuada por personal no cualificado o utilizarse para usos diferentes a los que están destinados.
- La documentación adjunta corresponde al estado actual de la técnica en el momento de la impresión. Compruebe siempre la última versión en la página del producto de la página web de Hilti. Para ello siga el enlace o escanee el código QR que figura en esta documentación y que se indica con el símbolo
- No entregue nunca el producto a otras personas sin este manual de instrucciones.

## Explicación de símbolos

### Avisos

Las advertencias de seguridad advierten de peligros derivados del manejo del producto. Se utilizan las siguientes palabras de peligro:

#### PELIGRO

##### PELIGRO !

- ▶ Término utilizado para un peligro inminente que puede ocasionar lesiones graves o incluso la muerte.

#### ADVERTENCIA

##### ADVERTENCIA !

- ▶ Término utilizado para un posible peligro que puede ocasionar lesiones graves o incluso la muerte.

#### PRECAUCIÓN

##### PRECAUCIÓN !

- ▶ Término utilizado para una posible situación peligrosa que puede ocasionar lesiones o daños materiales.

## Símbolos en el manual de instrucciones

En este manual de instrucciones se utilizan los siguientes símbolos:

	Consulte el manual de instrucciones
	Indicaciones de uso y demás información de interés
	Manejo con materiales reutilizables
	No tire las herramientas eléctricas y las baterías junto con los desperdicios domésticos
	<b>Hilti</b> Batería de Ion-Litio
	<b>Hilti</b> Cargador

## Símbolos en las figuras

En las figuras se utilizan los siguientes símbolos:

	Estos números hacen referencia a la figura correspondiente incluida al principio de este manual de instrucciones.
	La numeración describe el orden de los pasos de trabajo en la imagen y puede ser diferente de los pasos descritos en el texto.
	En la figura <b>Vista general</b> se utilizan números de posición y los números de la leyenda están explicados en el apartado <b>Vista general del producto</b> .



Preste especial atención a este símbolo cuando utilice el producto.

## Símbolos dependientes del producto

### Símbolos generales

Símbolos utilizados relacionados con el producto.

	Corriente continua
	Utilice una llave hexagonal para fijar las hojas de corte (4 mm).
	Compruebe los tornillos de fijación de las hojas de corte antes de iniciar los trabajos.
	El producto es apto para tecnología NFC, que es compatible con las plataformas iOS y Android.
Li-Ion	Batería de Ion-Litio
	Nunca utilice la batería como herramienta de percusión.
	No deje que la batería se caiga. No utilice baterías que hayan recibido algún golpe ni que estén dañadas de alguna otra forma.

### Señales prescriptivas

Señales prescriptivas que indican acciones obligatorias.

	Utilizar protección para los ojos
--	-----------------------------------

### Símbolos de advertencia

Los símbolos de advertencia previenen de un peligro.

	Advertencia de lesiones en las manos
--	--------------------------------------

## Seguridad

### Indicaciones generales de seguridad para herramientas eléctricas

**ADVERTENCIA** Lea con atención todas las indicaciones de seguridad, instrucciones, ilustraciones y datos técnicos correspondientes a esta herramienta eléctrica. La negligencia en el cumplimiento de las instrucciones que se describen a continuación podría provocar descargas eléctricas, incendios o lesiones graves.

#### Conservar todas las instrucciones e indicaciones de seguridad para futuras consultas.

El término «herramienta eléctrica» empleado en las indicaciones de seguridad se refiere a herramientas eléctricas portátiles, ya sea con cable de red o sin cable, en caso de ser accionadas por batería.

#### Seguridad en el puesto de trabajo

- ▶ **Mantenga su área de trabajo limpia y bien iluminada.** El desorden o una iluminación deficiente de las zonas de trabajo pueden provocar accidentes.
- ▶ **No utilice la herramienta eléctrica en un entorno con peligro de explosión en el que se encuentren líquidos, gases o polvos inflamables.** Las herramientas eléctricas producen chispas que pueden llegar a inflamar los materiales en polvo o vapores.
- ▶ **Mantenga alejados a los niños y otras personas de su puesto de trabajo al emplear la herramienta eléctrica.** Una distracción le puede hacer perder el control sobre la herramienta.

#### Seguridad eléctrica

- ▶ **El enchufe de la herramienta eléctrica debe corresponder a la toma de corriente utilizada. No se deberá modificar el enchufe en forma alguna. No utilice enchufes adaptadores para las herramientas eléctricas con puesta a tierra.** Los enchufes sin modificar adecuados a las respectivas tomas de corriente reducen el riesgo de descarga eléctrica.



- ▶ **Evite el contacto corporal con superficies que tengan puesta a tierra, como pueden ser tubos, calefacciones, cocinas y frigoríficos.** El riesgo a quedar expuesto a una sacudida eléctrica es mayor si su cuerpo tiene contacto con tierra.
- ▶ **No exponga las herramientas eléctricas a la lluvia y evite que penetren líquidos en su interior.** El riesgo de recibir descargas eléctricas aumenta si penetra agua en la herramienta eléctrica.
- ▶ **No utilice el cable de conexión para transportar o colgar la herramienta eléctrica ni tire de él para extraer el enchufe de la toma de corriente. Mantenga el cable de conexión alejado de fuentes de calor, aceite, aristas afiladas o piezas móviles.** Los cables de conexión dañados o enredados pueden provocar descargas eléctricas.
- ▶ **Cuando trabaje al aire libre con una herramienta eléctrica, utilice exclusivamente un alargador adecuado para exteriores.** La utilización de un alargador adecuado para su uso en exteriores evita el riesgo de una descarga eléctrica.
- ▶ **Cuando no pueda evitarse el uso de la herramienta eléctrica en un entorno húmedo, utilice un interruptor de corriente de defecto.** La utilización de un interruptor de corriente de defecto evita el riesgo de una descarga eléctrica.

#### **Seguridad de las personas**

- ▶ **Permanezca atento, preste atención durante el trabajo y utilice la herramienta eléctrica con prudencia. No utilice una herramienta eléctrica si está cansado, ni tampoco después de haber consumido alcohol, drogas o medicamentos.** Un momento de descuido al utilizar la herramienta eléctrica podría producir graves lesiones.
- ▶ **Utilice el equipo de seguridad personal adecuado y lleve siempre gafas protectoras.** El riesgo de lesiones se reduce considerablemente si, según el tipo y la aplicación de la herramienta eléctrica empleada, se utiliza un equipo de seguridad personal adecuado como una mascarilla antipolvo, zapatos de seguridad con suela antideslizante, casco de protección o protección para los oídos.
- ▶ **Evite una puesta en servicio fortuita de la herramienta. Asegúrese de que la herramienta eléctrica está apagada antes de alzarla, transportarla, conectarla a la toma de corriente o insertar la batería.** Si transporta la herramienta eléctrica sujetándola por el interruptor de conexión/desconexión o si introduce el enchufe en la toma de corriente con la herramienta conectada, podría producirse un accidente.
- ▶ **Retire las herramientas de ajuste o llaves fijas antes de conectar la herramienta eléctrica.** Una herramienta o llave colocada en una pieza giratoria puede producir lesiones al ponerse en funcionamiento.
- ▶ **Evite adoptar posturas forzadas. Procure que la postura sea estable y manténgase siempre en equilibrio.** De esta forma podrá controlar mejor la herramienta eléctrica en caso de presentarse una situación inesperada.
- ▶ **Utilice ropa adecuada. No utilice vestimenta amplia ni joyas. Mantenga su pelo, vestimenta y guantes alejados de las piezas móviles.** La vestimenta suelta, las joyas y el pelo largo se pueden enganchar con las piezas en movimiento.
- ▶ **Siempre que sea posible montar equipos de aspiración o captación de polvo, asegúrese de que están conectados y de que se utilizan correctamente.** El uso de un sistema de aspiración de polvo reduce los riesgos derivados del polvo.
- ▶ **No se crea a salvo de cualquier riesgo ni pase por alto ninguna de las normas de seguridad relativas a las herramientas eléctricas, aun cuando esté familiarizado con la herramienta eléctrica y tenga larga experiencia en su uso.** Una actuación negligente puede provocar lesiones graves en cuestión de segundos.

#### **Uso y manejo de la herramienta eléctrica**

- ▶ **No sobrecargue la herramienta. Utilice la herramienta eléctrica adecuada para el trabajo que se dispone a realizar.** Con la herramienta eléctrica apropiada podrá trabajar mejor y de modo más seguro dentro del margen de potencia indicado.



- ▶ **No utilice herramientas eléctricas con el interruptor defectuoso.** Las herramientas eléctricas que no se puedan conectar o desconectar son peligrosas y deben repararse.
- ▶ **Extraiga el enchufe de la toma de corriente o retire la batería extraíble antes de efectuar cualquier ajuste en la herramienta, cambiar accesorios o en caso de no utilizar la herramienta durante un tiempo prolongado.** Esta medida preventiva evita el riesgo de arranque accidental de la herramienta eléctrica.
- ▶ **Guarde las herramientas eléctricas que no utilice fuera del alcance de los niños. No permita utilizar la herramienta a ninguna persona que no esté familiarizada con ella o que no haya leído este manual de instrucciones.** Las herramientas eléctricas utilizadas por personas inexpertas son peligrosas.
- ▶ **Cuide su herramienta eléctrica y los accesorios adecuadamente. Compruebe si las piezas móviles de la herramienta funcionan correctamente y sin atascarse, y si existen piezas rotas o deterioradas que pudieran afectar al funcionamiento de la herramienta eléctrica. Encargue la reparación de las piezas defectuosas antes de usar la herramienta eléctrica.** Muchos accidentes son consecuencia de un mantenimiento inadecuado de la herramienta eléctrica.
- ▶ **Mantenga los útiles limpios y afilados.** Las herramientas de corte bien cuidadas y con aristas afiladas se atascan menos y se guían con más facilidad.
- ▶ **Utilice la herramienta eléctrica, los accesorios, útiles de inserción, etc., de acuerdo con estas instrucciones. Para ello, tenga en cuenta las condiciones de trabajo y la tarea que se va a realizar.** El uso de herramientas eléctricas para trabajos diferentes de aquellos para los que han sido concebidas puede resultar peligroso.
- ▶ **Mantenga las empuñaduras y las superficies de contacto secas, limpias y sin residuos de aceite o grasa.** Las empuñaduras y superficies de contacto resbaladizas impiden manejar y controlar la herramienta eléctrica con seguridad en situaciones imprevistas.

#### Uso y manejo de la herramienta de batería

- ▶ **Cargue las baterías únicamente con los cargadores recomendados por el fabricante.** Existe riesgo de incendio al intentar cargar baterías de un tipo diferente al previsto para el cargador.
- ▶ **Utilice únicamente las baterías previstas para la herramienta eléctrica.** El uso de otro tipo de baterías puede provocar daños e incluso incendios.
- ▶ **Si no utiliza la batería, guárdela separada de clips, monedas, llaves, clavos, tornillos y demás objetos metálicos que pudieran puentear sus contactos.** El cortocircuito de los contactos de la batería puede causar quemaduras o incendios.
- ▶ **La utilización inadecuada de la batería puede provocar fugas de líquido. Evite el contacto con este líquido. En caso de contacto accidental, enjuague el área afectada con abundante agua. En caso de contacto con los ojos, acuda además inmediatamente a un médico.** El líquido de la batería puede irritar la piel o producir quemaduras.
- ▶ **No utilice baterías dañadas o modificadas.** Una batería dañada o modificada puede tener un comportamiento imprevisible y provocar incendios, explosiones o riesgo de lesiones.
- ▶ **No exponga la batería al fuego o a temperaturas muy elevadas.** El fuego o las temperaturas superiores a 130 °C (265 °F) pueden provocar una explosión.
- ▶ **Siga todas las instrucciones relativas a la carga y no cargue nunca la batería o la herramienta de batería excediendo el rango de temperatura indicado en el manual de instrucciones.** Una carga incorrecta o fuera del rango de temperatura permitido puede destruir la batería y aumentar el riesgo de incendio.

#### Servicio Técnico

- ▶ **Solicite que un profesional lleve a cabo la reparación de su herramienta eléctrica y que utilice exclusivamente piezas de repuesto originales.** Solamente así se garantiza la seguridad de la herramienta.



- ▶ **No realice nunca el mantenimiento de baterías dañadas.** Cualquier mantenimiento de las baterías debe llevarlo a cabo el fabricante o un centro del Servicio de Atención al Cliente autorizado.

#### **Indicaciones de seguridad adicionales**

- ▶ Utilice el producto y los accesorios solo si están en perfecto estado técnico.
- ▶ No efectúe nunca manipulaciones o modificaciones en el producto ni en los accesorios.
- ▶ - Riesgo de lesiones en caso de caída de herramientas o accesorios. Antes de iniciar el trabajo, compruebe que la batería y los accesorios montados estén bien fijados.
- ▶ Utilice guantes de protección mientras esté usando la herramienta eléctrica y al cambiar de útil de inserción.
- ▶ Antes de dejar la herramienta eléctrica, espere hasta que se haya detenido por completo.
- ▶ No transporte la herramienta eléctrica en funcionamiento.
- ▶ Asegúrese de que otras personas mantengan una distancia segura respecto a su zona de trabajo. Todas las personas que se encuentren en la zona de trabajo deben llevar el equipo de seguridad personal. Los fragmentos que pueden desprenderse de la pieza de trabajo o los útiles de inserción rotos pueden salir despedidos y provocar lesiones incluso fuera de la zona de trabajo.
- ▶ Mantenga a los niños alejados del área de trabajo.
- ▶ Mantenga siempre las rejillas de ventilación despejadas. Riesgo de quemaduras debido a rejillas de ventilación cubiertas.
- ▶ No mire directamente hacia la luz (LED) del producto y no apunte la luz a la cara de otras personas. Existe riesgo de deslumbramiento.
- ▶ Antes de iniciar el trabajo, compruebe que las hojas de corte o el brazo de corte no presenten daños visibles.
- ▶ Durante el funcionamiento, mantenga el cuerpo y las extremidades alejados de las hojas de corte o piezas móviles. De este modo evitará lesiones por atrapamiento o astillas proyectadas.
- ▶ No conecte la herramienta eléctrica hasta que no se encuentre en el lugar y la posición de trabajo.
- ▶ Al realizar trabajos por encima de la cabeza, utilice siempre el recipiente colector y, antes de iniciar el trabajo, compruebe que la tapa del recipiente colector esté cerrada.
- ▶ Sujete la herramienta eléctrica de manera que el recorte de las barras roscadas no pueda caer por delante desde el recipiente colector.
- ▶ Observe la longitud de corte máxima que el recipiente colector puede recoger.
- ▶ Asegúrese de que el recorte de las barras roscadas no se caiga y tenga cuidado de no sufrir lesiones con las rebabas afiladas. Siempre que sea posible, utilice el recipiente colector.
- ▶ Tanto las barras roscadas cortadas como el recorte correspondiente pueden estar calientes y afilados. Utilice guantes de protección si debe tocar la barra roscada o el recorte.
- ▶ Los tornillos de fijación de las hojas pueden aflojarse durante un funcionamiento prolongado. Antes de cada aplicación, compruebe que los tornillos de fijación estén bien apretados y apriételos en caso necesario.
- ▶ Interrumpa el trabajo en cuanto se caliente la carcasa de la herramienta eléctrica. A continuación, espere a que la herramienta eléctrica se enfríe y prosiga con el trabajo. No trabaje continuamente sin interrupciones utilizando varias baterías o cargas de batería.
- ▶ Antes de cada aplicación, compruebe que las hojas estén montadas de forma segura en el dispositivo principal.

#### **Manipulación y utilización segura de las baterías**

- ▶ **Tenga en cuenta las siguientes indicaciones de seguridad para el manejo y el uso seguros de las baterías de Ion-Litio.** En caso de no respetarlas, puede llevar a irritación de la piel, lesiones corrosivas graves, quemaduras químicas, fuego o explosiones.
- ▶ Utilice las baterías solo si están en perfecto estado técnico.



- ▶ Manipule las baterías con cuidado a fin de evitar daños o escapes de líquido altamente peligroso para su salud.
- ▶ Las baterías no deben modificarse ni manipularse en ningún caso.
- ▶ Las baterías no se deben destruir, comprimir, calentar por encima de 80 °C (176 °F) o quemar.
- ▶ No utilice ni cargue baterías que hayan recibido algún golpe ni que estén dañadas de alguna otra forma. Compruebe con regularidad si las baterías presentan signos de daños.
- ▶ No utilice nunca baterías recicladas o reparadas.
- ▶ Nunca utilice la batería o una herramienta eléctrica de batería como herramienta de percusión.
- ▶ No exponga nunca las baterías a radiación solar directa, temperaturas elevadas, chispas o llamas abiertas. Esto puede provocar explosiones.
- ▶ No toque los polos de la batería con los dedos, con herramientas, con joyas o con otros objetos conductores de la electricidad. Esto puede dañar la batería y provocar otros daños materiales y lesiones.
- ▶ Mantenga las baterías alejadas de la lluvia, la humedad y los líquidos. Si entra humedad, pueden producirse cortocircuitos, descargas eléctricas, quemaduras, incendios y explosiones.
- ▶ Utilice únicamente cargadores y herramientas eléctricas concebidos para este tipo de baterías. Para ello, consulte las indicaciones recogidas en el manual de instrucciones correspondiente.
- ▶ No utilice ni almacene la batería en entornos con peligro de explosión.
- ▶ Si al tocar la batería detecta que está muy caliente, puede deberse a una avería en la misma. Coloque la batería en un lugar visible, no inflamable, a suficiente distancia de otros materiales inflamables. Deje que la batería se enfríe. Si, después de una hora, la herramienta sigue estando demasiado caliente para tocarla significa que está averiada. Diríjase al Servicio Técnico de **Hilti** o lea el documento «Indicaciones de seguridad y uso de las baterías de Ion-Litio de **Hilti**».

Tenga en cuenta las directivas especiales aplicables al transporte, almacenamiento y uso de las baterías de Ion-Litio. ➔ 73

Lea las instrucciones de seguridad y uso de las baterías de Ion-Litio de **Hilti**, que puede encontrar escaneando el código QR que se encuentra al final de estas instrucciones de uso.

## Descripción

### Vista general del producto

- |   |  |
|---|--|
| ① Brazo de corte (móvil)                    | ⑩ Colgador de andamio                          |
| ② Brazo de corte (fijo)                     | ⑪ Tecla de desbloqueo (alojamiento de montaje) |
| ③ Tecla de desbloqueo (tope de profundidad) | ⑫ Alojamiento de montaje para accesorios       |
| ④ Tope de profundidad                       | ⑬ Tope paralelo con adaptador M6               |
| ⑤ Interruptor selector de funciones         | ⑭ Recipiente colector para recortes            |
| ⑥ Conmutador de control                     | ⑮ Iluminación del área de trabajo (LED)        |
| ⑦ Empuñadura                                | ⑯ Hoja de corte                                |
| ⑧ Tecla de desbloqueo de la batería         | ⑰ Llave hexagonal (4 mm)                       |
| ⑨ Indicador de estado de la batería         | ⑱ Ranura de montaje para accesorios            |

### Uso conforme a las prescripciones

El producto descrito es una herramienta de corte de barras roscadas accionada por batería. Está indicado para el corte de barras roscadas de los siguientes tamaños:

- W3/8 (acero estructural galvanizado o acero inoxidable)
- M6 y M8 (acero estructural galvanizado o acero inoxidable)
- M10 (solo acero estructural galvanizado)

El producto no es apropiado para cortar barras roscadas M10 de acero inoxidable.



- Para este producto utilice únicamente baterías de Ion-Litio de la serie B 22 de **Hilti** Nuron. Para garantizar que este producto ofrece un rendimiento óptimo, **Hilti** recomienda utilizar las baterías indicadas en la tabla que encontrará al final de este manual de instrucciones.
- Para estas baterías utilice exclusivamente los cargadores **Hilti** de las series indicadas en la tabla que encontrará al final de este manual de instrucciones.

### Suministro

Herramienta de corte de barras roscadas accionada por batería, recipiente colector, tope de profundidad, tope paralelo, juego de hojas de corte, llave hexagonal y manual de instrucciones



Encontrará otros productos del sistema autorizados para su producto en su **Hilti Store** o en Internet, en: [www.hilti.group](http://www.hilti.group)

### Mostrar la batería Ion-Litio

Las baterías de Ion-Litio de **Hilti** Nuron pueden mostrar el estado de carga, los mensajes de error y el estado de la batería.

### Visualización del estado de carga y de los mensajes de error

#### ADVERTENCIA

#### Riesgo de lesiones por la caída de la batería

- ▶ Con la batería colocada, asegúrese tras pulsar la tecla de desbloqueo de que la batería vuelva a encajar correctamente en el producto empleado.

Para recibir una de las siguientes indicaciones, pulse brevemente la tecla de desbloqueo de la batería. El estado de carga y las posibles averías también se muestran de forma permanente mientras el producto esté conectado.

Estado	Significado
Cuatro (4) LED encendidos permanentemente en verde	Estado de carga: 100 % a 71 %
Tres (3) LED encendidos permanentemente en verde	Estado de carga: 70 % a 51 %
Dos (2) LED se iluminan permanentemente en verde	Estado de carga: 50 % a 26 %
Un (1) LED está encendido permanentemente en verde	Estado de carga: 25 % a 10 %
Un (1) LED parpadea lentamente en verde	Estado de carga: < 10 %
Un (1) LED parpadea rápidamente en verde	La batería Ion-Litio está totalmente descargada. Cargue la batería. Si tras cargar la batería el LED sigue parpadeando rápidamente, diríjase al Servicio Técnico de <b>Hilti</b> .
Un (1) LED parpadea rápidamente en amarillo	La batería de Ion-Litio o el producto conectado a ella están sobrecargados, demasiado calientes, demasiado fríos o existe otro error. Ponga el producto y la batería en la temperatura de trabajo recomendada y no sobrecargue el producto durante su uso. Si sigue viendo el mensaje, diríjase al Servicio Técnico de <b>Hilti</b> .





Estado	Significado
Un (1) LED está encendido en amarillo	La batería Ion-Litio y el producto conectado a ella no son compatibles. Diríjase al servicio técnico de <b>Hilti</b> .
Un (1) LED parpadea rápidamente en rojo	La batería Ion-Litio está bloqueada y no puede seguir utilizándose. Diríjase al servicio técnico de <b>Hilti</b> .

### Visualización del estado de la batería

Para consultar el estado de la batería, mantenga la tecla de desbloqueo pulsada durante más de tres segundos. El sistema no detecta un posible funcionamiento incorrecto de la batería debido a un mal uso, como caídas, hendiduras, daños por calor externo, etc.

Estado	Significado
Todos los LED se encienden como luz en movimiento y, a continuación, se enciende un (1) LED permanentemente en verde.	La batería puede seguir utilizándose.
Todos los LED se encienden como luz en movimiento y, a continuación, parpadea un (1) LED rápidamente en amarillo.	No se ha podido completar la consulta sobre el estado de la batería. Repita la operación o diríjase al Servicio Técnico de <b>Hilti</b> .
Todos los LED se encienden como luz en movimiento y, a continuación, parpadea un (1) LED permanentemente en rojo.	Cuando un producto conectado puede seguir utilizándose, la capacidad restante de la batería es inferior al 50 %. Cuando un producto conectado ya no puede seguir utilizándose, la batería ha llegado al final de su vida útil y debe ser sustituida. Diríjase al servicio técnico de <b>Hilti</b> .

### Interruptor selector de funciones

Con el interruptor selector de funciones es posible seleccionar 3 funciones:

#### Explicación de los símbolos del interruptor selector de funciones

Función	Significado
	<b>Cortar</b> En modo  , el producto realiza un ciclo completo al mantener presionado el conmutador de control. El ciclo consta de 2 fases: <ol style="list-style-type: none"> <li>1. Realización del corte</li> <li>2. Retorno a la posición inicial</li> </ol> Una vez finalizado un ciclo, el producto se detiene automáticamente. Para iniciar un nuevo ciclo, debe volver a accionarse el conmutador de control. Puede interrumpir un ciclo en cualquier momento soltando el conmutador de control. Al volver a accionar el conmutador de control, la fase continúa desde el punto en el que haya soltado el conmutador de control.
	<b>Bloquear (posición central)</b> El brazo de corte móvil está bloqueado y no puede moverse. Seleccione esta función cuando no vaya a trabajar con el producto.



Función	Significado
	<p><b>Marcha inversa</b></p> <p>Al accionar el conmutador de control se abre el brazo de corte móvil. Utilice esta función solo cuando necesite soltar una barra roscada durante el corte, p. ej., porque la rosca de la barra roscada no está montada correctamente en la rosca de las hojas de corte, o se activa el acoplamiento de seguridad del producto.</p>

## Datos técnicos

### Características del producto

<b>STR 4-22</b>	
<b>Generación de productos</b>	01
<b>Peso</b>	2,69 kg (sin batería, conforme a EPTA-Procedure 01)
<b>Dimensiones (Largo × ancho × alto)</b>	204 mm × 103 mm × 253 mm
<b>Temperatura ambiente en funcionamiento</b>	-17 °C ... 60 °C
<b>Temperatura de almacenamiento</b>	-20 °C ... 70 °C

### Información sobre las clases de resistencia

Barra roscada	Clase de resistencia al corte
W3/8" Acero de construcción	4.8
M6/M8/M10 Acero de construcción	4.8
W3/8" Acero inoxidable	A2-50

### Batería

<b>Tensión de servicio de la batería</b>	21,6 V
<b>Peso batería</b>	Véase al final del manual de instrucciones
<b>Temperatura ambiente en funcionamiento</b>	-17 °C ... 60 °C
<b>Temperatura de almacenamiento</b>	-20 °C ... 40 °C
<b>Temperatura de la batería al comenzar la carga</b>	-10 °C ... 45 °C

### Información sobre la emisión de ruidos y valores de vibración

Los valores de vibración y de presión acústica indicados en estas instrucciones han sido medidos conforme a los procedimientos de medición homologados y pueden utilizarse para la comparación de diferentes herramientas eléctricas. También resultan útiles para realizar un análisis de los riesgos de exposición.

Los datos indicados son específicos para las aplicaciones principales de la herramienta eléctrica. Los datos pueden, no obstante, registrar variaciones si la herramienta eléctrica se emplea para otras aplicaciones o con útiles de inserción distintos, o si se ha efectuado un mantenimiento insuficiente de la herramienta. En estos casos, los riesgos de exposición podrían aumentar considerablemente durante toda la sesión de trabajo.

A fin de obtener un análisis preciso de los riesgos de exposición, también deben tenerse en cuenta los períodos en los que la herramienta eléctrica está desconectada o está en marcha, pero no realmente en uso. De este modo, los riesgos de exposición podrían reducirse considerablemente durante toda la sesión de trabajo.



Adopte medidas de seguridad adicionales para proteger al usuario del efecto del ruido y de las vibraciones, como por ejemplo: mantenimiento de la herramienta eléctrica y los útiles de inserción, mantener las manos calientes, organización de los procesos de trabajo, etc.

Aquí encontrará información detallada sobre las versiones de las normas **EN 62841** aplicadas en la reproducción de la declaración de conformidad 274.

### Información sobre la emisión de ruidos

Nivel de potencia acústica ( $L_{WA}$ )	75 dB(A)
Nivel de intensidad acústica ( $L_{pA}$ )	67 dB(A)
Incertidumbre (para $L_{WA}$ y $L_{pA}$ )	3 dB(A)

### Valores de vibración totales

Valores de vibración totales	<b>B 22-55</b>	0,2 m/s <sup>2</sup>
	<b>B 22-85</b>	0,3 m/s <sup>2</sup>
Incertidumbre (valores de vibración totales)		1,5 m/s <sup>2</sup>

### Preparación del trabajo

#### ADVERTENCIA

#### Riesgo de lesiones por arranque involuntario.

- ▶ Antes de insertar la batería, asegúrese de que el producto correspondiente esté desconectado.
- ▶ Retire la batería antes de realizar ajustes en la herramienta o de cambiar accesorios.

Respete las indicaciones de seguridad y las advertencias presentes en esta documentación y en el producto.

#### Carga de la batería

1. Antes de cargarla, lea el manual de instrucciones del cargador.
2. Asegúrese de que los contactos de la batería y del cargador estén limpios y secos.
3. Cargue la batería en un cargador autorizado. 65

#### Colocación de la batería

#### ADVERTENCIA

#### Riesgo de lesiones por cortocircuito o caída de la batería.

- ▶ Antes de insertar la batería, asegúrese de que los contactos de la batería y del producto estén libres de cuerpos extraños.
- ▶ Asegúrese de que la batería encaje siempre correctamente.

1. Cargue por completo la batería antes de la primera puesta en servicio.
2. Introduzca la batería en el producto hasta que encaje de forma audible.
3. Compruebe que la batería está bien colocada.

#### Extracción de la batería

1. Pulse la tecla de desbloqueo de la batería.
2. Retire la batería del producto.

#### Protección frente a caídas

#### ADVERTENCIA

#### Riesgo de lesiones por caída de herramientas o accesorios.

- ▶ Utilice únicamente la cuerda de amarre para herramientas **Hilti** recomendada para su producto.
- ▶ Antes de cada uso, compruebe que el punto de fijación de la cuerda de amarre para herramientas no presente posibles daños.
- ▶ No fije ninguna cuerda de amarre para herramientas al colgador de cinturón. No utilice un colgador de cinturón para elevar el producto.



**i** Tenga en cuenta las directivas nacionales para trabajos en altura.

Para este producto, utilice únicamente como protección frente a caídas una combinación de la protección anticaídas #2293133 de **Hilti** con la cuerda de amarre para herramientas #2261970 de **Hilti**.

- ▶ Fije la protección anticaídas a las aberturas de montaje para accesorios. Compruebe que quede fijada de forma segura.
- ▶ Fije un mosquetón de la cuerda de amarre para herramientas a la protección anticaídas y el segundo mosquetón a una estructura portante. Compruebe que ambos mosquetones queden fijados de forma segura.

**i** Tenga en cuenta los manuales de instrucciones de la protección anticaídas de **Hilti** y de la cuerda de amarre para herramientas de **Hilti**.

## Uso del colgador de andamio **2**

El producto dispone de un colgador de andamio que permite colgarlo brevemente, p. ej., en una barandilla. Para utilizar el colgador de andamio, despléguelo.

### Indicaciones importantes para el manejo del colgador de andamio:

- No utilice el colgador de andamio para elevar el producto o para instalar una protección en caso de caída.
- Asegúrese de que el producto no se vuelva inestable debido a vientos fuertes y pueda, p. ej., caer de la barandilla a causa de las oscilaciones.
- Enganche el producto únicamente a barandillas u otras estructuras firmes utilizando el colgador de andamio. No enganche el producto a un cinturón de herramientas ni a otras prendas.
- No aplique una fuerza excesiva sobre el colgador de andamio al engancharlo. El colgador de andamio podría doblarse y hacer que cayese el producto.
- Antes de cada aplicación, compruebe que el colgador de andamio y los puntos de montaje de este en la carcasa no presenten daños visibles, como, p. ej., deformaciones y roturas. Utilice el colgador de andamio solo si está en perfecto estado técnico.

## Montaje/desmontaje de los accesorios **3**

Puede colocar distintos accesorios en la herramienta de corte de barras roscadas, como p. ej., un tope paralelo o un recipiente colector para los recortes.

1. Mantenga presionada la tecla de desbloqueo (alojamiento de montaje).
2. Extraiga del alojamiento de montaje hacia un lado el accesorio montado.
3. Para montar los accesorios, introduzca los accesorios en el alojamiento de montaje hasta que encajen de forma audible.

## Adaptación del tope paralelo para barras roscadas M6 **5**

Si corta barras roscadas de tamaño M6 y utiliza el tope paralelo, debe reequipar el tope paralelo con un adaptador.



1. Mantenga presionada la tecla de desbloqueo (alojamiento de montaje).
2. Extraiga el accesorio montado lateralmente del alojamiento de montaje **(1)**.
3. Extraiga el adaptador M6 de la inserción del tope paralelo **(2)**.
4. Inserte el adaptador M6 en el tope paralelo **(3)**.
  - ▶ El adaptador M6 debe quedar encajado.
5. Deslice el tope paralelo hasta que encaje de forma audible en el alojamiento de montaje.

## Cambio de las hojas de corte **4**

**i** Puede utilizar 2 veces un juego de hojas de corte intercambiando la hoja de corte del brazo de corte móvil con la del brazo de corte fijo.



## Desmontaje de las hojas de corte

1. Ponga el interruptor selector de funciones en la función .
2. Mueva el brazo de corte hasta que el tornillo de fijación sea accesible fácilmente.
3. Ponga el interruptor selector de funciones en la función  y retire la batería.
4. Retire el tope de profundidad manteniendo pulsada la tecla de desbloqueo y extraiga el tope de profundidad.
5. Afloje el tornillo de fijación del brazo de corte móvil con la llave hexagonal.
6. Retire la hoja de corte del brazo de corte móvil.
7. Afloje el tornillo de fijación del brazo de corte fijo con la llave hexagonal.
8. Retire la hoja de corte del brazo de corte fijo.

## Montaje de las hojas de corte

9. Desmonte las hojas de corte.  71
10. Compruebe si el juego de hojas de corte tiene rebabas en las superficies de corte y, en caso necesario, retire las rebabas con una lima.
11. Compruebe la alineación de las marcas con forma de flecha y ajuste la hoja de corte en el brazo de corte fijo.
  - ▶ La marca en forma de flecha apunta al centro.
  - ▶ El tornillo de fijación puede apretarse ligeramente.
12. Fije la hoja de corte al brazo de corte fijo con el tornillo de fijación.
13. Compruebe la alineación de las marcas con forma de flecha y ajuste la hoja de corte en el brazo de corte móvil.
  - ▶ La marca en forma de flecha apunta al centro.
  - ▶ El tornillo de fijación puede apretarse ligeramente.
14. Fije la hoja de corte al brazo de corte móvil con el tornillo de fijación.

## Manejo

Respete las indicaciones de seguridad y las advertencias presentes en esta documentación y en el producto.

### Indicaciones sobre la formación de rebabas en la superficie de corte

En el lado del brazo de corte móvil, en la barra roscada cortada, rara vez aparecen rebabas. En el lado del brazo de corte fijo, en la barra roscada cortada, aparecen rebabas con mayor frecuencia, en función del diseño constructivo.

### Además, se pueden producir rebabas en las siguientes situaciones:

- La barra roscada no está montada correctamente en la rosca de las hojas de corte.
- Las hojas de corte están en mal estado  73.
- La rosca de la barra roscada no es uniforme.
- Los tornillos de fijación de las hojas de corte no están bien apretados.

Si no consigue apretar una tuerca debido a la rebaba, retire la rebaba, p. ej., con unas pinzas de apriete, una lima o una tarraja de roscar ajustable.

## Medición de la barra roscada

### ADVERTENCIA

**Riesgo de lesiones por la caída de la herramienta eléctrica.** Si se usan componentes inadecuados para elevar o transportar la herramienta eléctrica, dichos componentes pueden deformarse o incluso romperse, lo que puede provocar la caída de la herramienta eléctrica.

- ▶ La herramienta eléctrica solo debe elevarse o transportarse por la empuñadura o la carcasa, o bien dentro del maletín. Las piezas de montaje como los colgadores de andamio, los toques de profundidad o el recipiente colector no están diseñados para el transporte.



### Uso del tope de profundidad



1. Mantenga presionada la tecla de desbloqueo (tope de profundidad).
2. Deslice el tope de profundidad a la longitud de corte definida.
3. Al realizar la lectura, tome como referencia el indicador situado en el producto.



### Uso del tope paralelo

4. En caso necesario, adapte el tope paralelo para su uso con barras roscadas M6.  70
5. Coloque la barra roscada a la longitud de corte.
6. Al realizar la lectura de la longitud, tome como referencia el indicador situado en el producto.

### Manejo de la herramienta de corte de barras roscadas

Al realizar el corte, la rosca de la hoja de corte debe estar colocada exactamente en la rosca de la barra roscada. Así evitará daños en la rosca de la barra roscada o las hojas de corte. Asegúrese de que el tamaño de la barra roscada que va a cortar coincida con el tamaño de las hojas de corte.

1. Ajuste la longitud de corte en el tope de profundidad.  72
2. Ponga el interruptor selector de funciones en la función .

 Puede encontrar más información sobre el funcionamiento en el capítulo "Interruptor selector de funciones"  67.

3. Coloque la herramienta de corte de barras roscadas junto a la barra roscada.
4. Mantenga presionado el conmutador de control hasta que el ciclo haya terminado.

### Cuidado y mantenimiento

#### ADVERTENCIA

#### Riesgo de lesiones con la batería colocada !

- ▶ Extraiga siempre la batería antes de llevar a cabo tareas de cuidado y mantenimiento.

#### Cuidado del producto

- Elimine con precaución la suciedad fuertemente adherida.
- Las rejillas de ventilación, si las hay, deben limpiarse con cuidadosamente con un cepillo seco y suave.
- Limpie la carcasa solo con un paño ligeramente humedecido. No utilice productos de limpieza que contengan silicona, ya que podrían dañar las piezas de plástico.
- Utilice un paño limpio y seco para limpiar los contactos del producto.

#### Cuidado de las baterías de Ion-Litio

- No utilice nunca una batería con las rejillas de ventilación obstruidas. Limpie cuidadosamente las rejillas de ventilación con un cepillo seco y suave.
- Evite la exposición innecesaria de la batería al polvo o la suciedad. No exponga nunca la batería a altos niveles de humedad (por ejemplo, sumergiéndola en agua o dejándola bajo la lluvia). Si penetra agua en la batería, trátela como una batería dañada. Aíslela en un recipiente no inflamable y póngase en contacto con el Servicio Técnico de Hilti.
- Mantenga la batería limpia de aceite o grasa. No permita la acumulación innecesaria de polvo o suciedad en la batería. Limpie la batería con un cepillo seco y suave o con un paño limpio y seco. No utilice productos de limpieza que contengan silicona, ya que podrían dañar las piezas de plástico.  
No toque los contactos de la batería y no elimine de los contactos la grasa aplicada de fábrica.
- Limpie la carcasa solo con un paño ligeramente humedecido. No utilice productos de limpieza que contengan silicona, ya que podrían afectar a las piezas de plástico.

#### Mantenimiento

- Compruebe con regularidad que las piezas visibles no estén dañadas y los elementos de manejo funcionen correctamente.



- No utilice el producto si presenta daños o fallos que afecten al funcionamiento. Encargue inmediatamente la reparación del producto al Servicio Técnico de **Hilti**.
- Tras las tareas de cuidado y mantenimiento, coloque todos los dispositivos de protección y asegúrese de que funcionen correctamente.

**i** Para garantizar un correcto funcionamiento, utilice exclusivamente piezas de repuesto y consumibles originales. Las piezas de repuesto, los consumibles y los accesorios autorizados por **Hilti** se pueden consultar en su **Hilti Store** o en: **www.hilti.group**

### Criterios de sustitución de las hojas de corte

Si detecta desprendimientos **(1)** o deformaciones **(2)** en las hojas de corte, sustitúyalas. Sustituya siempre la hoja de corte móvil y la hoja de corte fija conjuntamente.

En caso de presencia de una cantidad creciente de pequeñas rebabas en el lado de la hoja de corte móvil del área de corte de la barra roscada, sustituya también las hojas de corte.

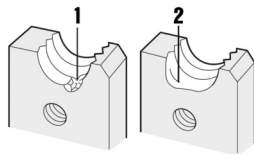

**i** Utilice únicamente hojas de corte de sustitución originales de **Hilti**.

### Transporte y almacenamiento de las baterías y sus herramientas

#### Transporte

#### **⚠ PRECAUCIÓN**

#### **Arranque involuntario en el transporte !**

- ▶ Transporte sus productos siempre sin batería.
- ▶ Extraiga la(s) batería(s).
- ▶ Nunca transporte las baterías sin embalaje. Durante el transporte, las baterías deben estar protegidas frente a vibraciones y golpes excesivos y aisladas de todo material conductor y de otras baterías para que no entren en contacto con los polos de otras baterías y causen un cortocircuito.

#### **Tenga en cuenta las normativas locales sobre el transporte de baterías.**

- ▶ Las baterías no deben enviarse por correo. Diríjase a una empresa de transporte si quiere enviar baterías no dañadas.
- ▶ Compruebe si el producto o las baterías están dañados antes de cada uso y antes y después de un transporte prolongado.

#### Almacenamiento

#### **⚠ ADVERTENCIA**

#### **Daños imprevistos debido a una batería defectuosa o agotada !**

- ▶ Guarde su productos siempre sin batería.
- ▶ Guarde el producto y las baterías en un lugar fresco y seco. Tenga en cuenta los valores límite de temperatura que figuran en los datos técnicos.
- ▶ No almacene las baterías en el cargador. Extraiga siempre la batería del cargador después del proceso de carga.
- ▶ No guarde nunca las baterías en un lugar expuesto al sol, a fuentes de calor o detrás de un cristal.
- ▶ Guarde el producto y las baterías fuera del alcance de niños y personas no autorizadas.
- ▶ Compruebe si el producto o las baterías están dañados antes de cada uso y antes y después de un almacenamiento prolongado.



## Ayuda en caso de averías

En caso de producirse una avería, compruebe el indicador de estado de la batería. Véase el capítulo **Mostrar la batería de Ion-Litio**.

Si se producen averías que no estén incluidas en esta tabla o que no pueda solucionar usted, diríjase al Servicio Técnico de **Hilti**.

Anomalía	Posible causa	Solución
Los LED de la batería no emiten ninguna indicación	La batería está defectuosa.	► Póngase en contacto con el Servicio Técnico de <b>Hilti</b> .
No se puede enroscar la tuerca en la barra roscada cortada.	Formación de rebabas en la arista de corte.	► Compruebe que la superficie de corte no presente rebabas y, en caso necesario, repase el filo.  71
El producto no se pone en marcha aunque se accione el conmutador de control.	El interruptor selector de funciones está en  y el brazo de corte está completamente abierto.	► Sitúe el interruptor selector de funciones en .
No se puede montar la hoja de corte (no se puede enroscar el tornillo de fijación).	Las hojas de corte están montadas al revés.	► Compruebe la orientación de las hojas de corte: ► <b>Brazo de corte móvil</b> → <b>Canto estrecho</b> de la hoja de corte arriba. ► <b>Brazo de corte fijo</b> → <b>Canto ancho</b> de la hoja de corte arriba.

## Reciclaje

### ADVERTENCIA

**Riesgo de lesiones por un reciclaje indebido.** Riesgo para la salud debido a escapes de gases o líquidos.

- No envíe baterías dañadas bajo ningún concepto.
- Cubra las conexiones con un material no conductor para evitar cortocircuitos.
- Deshágase de las baterías de tal forma que no terminen en manos de niños.
- Elimine la batería en su **Hilti Store** o diríjase a su empresa de desechos.

Los productos **Hilti** están fabricados en su mayor parte con materiales reutilizables. La condición para dicha reutilización es una separación adecuada de los materiales. En muchos países, **Hilti** recoge las herramientas usadas para su recuperación. Pregunte al Servicio de Atención al Cliente de **Hilti** o a su asesor de ventas.



- No deseche las herramientas eléctricas, los aparatos eléctricos ni las baterías junto con los residuos domésticos.

## Garantía del fabricante

- Si tiene alguna consulta acerca de las condiciones de la garantía, póngase en contacto con su sucursal local de **Hilti**.

## Más información

Encontrará información adicional sobre manejo, técnica, medioambiente y reciclaje en el siguiente enlace: [qr.hilti.com/manual/?id=2362838&id=2362890](http://qr.hilti.com/manual/?id=2362838&id=2362890)

Encontrará este enlace también al final del manual de instrucciones como código QR.





## pt Manual de instruções original

### Indicações sobre o Manual de instruções

#### Relativamente a este Manual de instruções

- **Aviso!** Antes de utilizar o produto, certifique-se de que leu e compreendeu o Manual de instruções fornecido com o produto incluindo as instruções, instruções de segurança e advertências, figuras e especificações. Familiarize-se sobretudo com todas as instruções, instruções de segurança e advertências, figuras, especificações, bem como com componentes e funções. Em caso de incumprimento existe perigo de choque eléctrico, incêndio e/ou ferimentos graves. Guarde o Manual de instruções incluindo todas as instruções, instruções de segurança e advertências para utilização posterior.
- Os produtos destinam-se ao utilizador profissional e só podem ser operados, mantidos e reparados por pessoal autorizado, devidamente qualificado. Estas pessoas deverão estar informadas em particular sobre os potenciais perigos. O produto e seu equipamento auxiliar podem representar perigo se usados incorrectamente por pessoas não qualificadas ou se usados para fins diferentes daqueles para os quais foram concebidos.
- O Manual de instruções fornecido corresponde ao actual avanço tecnológico no momento da impressão. Encontra a versão actual sempre online, na página de produtos Hilti. Para o efeito, siga a hiperligação ou o código QR neste Manual de instruções, identificado com o símbolo .
- Entregue o produto a outras pessoas apenas juntamente com o Manual de instruções.

### Explicação dos símbolos

#### Advertências

As advertências alertam para perigos durante a utilização do produto. São utilizadas as seguintes palavras de aviso:

**PERIGO**

**PERIGO !**

► Indica perigo iminente que pode originar acidentes pessoais graves ou até mesmo fatais.

**AVISO**

**AVISO !**

► Indica um possível perigo que pode causar graves ferimentos pessoais, até mesmo fatais.

**CUIDADO**

**CUIDADO !**

► Indica uma situação potencialmente perigosa que pode originar ferimentos corporais ou danos materiais.

### Símbolos no manual de instruções

Neste manual de instruções são utilizados os seguintes símbolos:

	Consultar o manual de instruções
	Instruções de utilização e outras informações úteis
	Manuseamento com materiais recicláveis
	Não deitar as ferramentas eléctricas e baterias no lixo doméstico
	Bateria de iões de lítio <b>Hilti</b>
	Carregador <b>Hilti</b>

### Símbolos nas figuras

Em figuras são utilizados os seguintes símbolos:



2362838

	Estes números remetem para a figura respectiva no início do presente manual de instruções.
3	A numeração reproduz uma sequência dos passos de trabalho na imagem e pode divergir dos passos de trabalho no texto.
	Na figura <b>Vista geral</b> são utilizados números de posição que fazem referência aos números da legenda na secção <b>Vista geral do produto</b> .
	Este símbolo pretende despertar a sua atenção durante o manuseamento do produto.

## Símbolos dependentes do produto

### Símbolos gerais

Símbolos que são utilizados em associação com o produto.

	Corrente contínua
	Para fixar as lâminas de corte, utilize uma chave sextavada (4 mm).
	Antes do início do trabalho, verifique os parafusos de fixação das lâminas de corte.
	O produto suporta a tecnologia NFC que é compatível com plataformas iOS e Android.
Li-Ion	Bateria de iões de lítio
	Nunca utilize a bateria como ferramenta de percussão.
	Não deixe cair a bateria. Não utilize baterias que tenham recebido uma pancada ou que estejam, de outra forma, danificadas.

### Sinais de obrigação

Sinais de obrigação apontam para acções obrigatórias.

	Utilizar óculos de protecção
--	------------------------------

### Sinais de aviso

Os sinais de aviso alertam para perigos.

	Aviso de lesões nas mãos
--	--------------------------

## Segurança

### Normas de segurança gerais para ferramentas eléctricas

**⚠ AVISO** Leia todas as normas de segurança, instruções, imagens e dados técnicos, com os quais esta ferramenta eléctrica está equipada. O não cumprimento das instruções a seguir pode resultar em choque eléctrico, incêndio e/ou ferimentos graves.

**Guarde bem todas as normas de segurança e instruções para futura referência.**

O termo “ferramenta eléctrica” utilizado nas normas de segurança refere-se a ferramentas com ligação à corrente eléctrica (com cabo de alimentação) ou a ferramentas a bateria (sem cabo).

### Segurança no posto de trabalho

▶ **Mantenha a sua área de trabalho limpa e bem iluminada.** Locais desarrumados ou mal iluminados podem ocasionar acidentes.

▶ **Não utilize a ferramenta eléctrica em ambientes explosivos ou na proximidade de líquidos ou gases inflamáveis.** Ferramentas eléctricas produzem faíscas que podem provocar a ignição de pó e vapores.



- ▶ **Mantenha crianças e terceiros afastados durante os trabalhos.** Distacções podem conduzir à perda de controlo sobre a ferramenta.

### **Segurança eléctrica**

- ▶ **A ficha da ferramenta eléctrica deve servir na tomada. A ficha não deve ser modificada de modo algum. Não utilize quaisquer adaptadores com ferramentas eléctricas com ligação terra.** Fichas originais (não modificadas) e tomadas adequadas reduzem o risco de choque eléctrico.
- ▶ **Evite o contacto do corpo com superfícies ligadas à terra, como, por exemplo, canos, radiadores, fogões e frigoríficos.** Existe um risco elevado de choque eléctrico se o corpo estiver com ligação à terra.
- ▶ **As ferramentas eléctricas não devem ser expostas à chuva nem à humidade.** A infiltração de água numa ferramenta eléctrica aumenta o risco de choque eléctrico.
- ▶ **Não use o cabo de ligação para transportar, pendurar ou desligar a ferramenta eléctrica da tomada. Mantenha o cabo de ligação afastado de calor, óleo, arestas vivas ou partes em movimento.** Cabos de ligação danificados ou emaranhados aumentam o risco de choque eléctrico.
- ▶ **Quando operar uma ferramenta eléctrica ao ar livre, utilize apenas cabos de extensão próprios para utilização no exterior.** A utilização de um cabo de extensão próprio para utilização no exterior reduz o risco de choques eléctricos.
- ▶ **Utilize um disjuntor diferencial se não puder ser evitada a utilização da ferramenta eléctrica em ambiente húmido.** A utilização de um disjuntor diferencial reduz o risco de choque eléctrico.

### **Segurança física**

- ▶ **Esteja alerta, observe o que está a fazer, e tenha prudência ao trabalhar com uma ferramenta eléctrica. Se estiver cansado ou sob influência de drogas, álcool ou medicamentos não efectue nenhum trabalho com ferramentas eléctricas.** Um momento de distracção ao operar a ferramenta eléctrica pode causar ferimentos graves.
- ▶ **Use equipamento de segurança. Use sempre óculos de protecção.** Equipamento de segurança, como, por exemplo, máscara antipoeiras, sapatos de segurança antiderrapantes, capacete de segurança ou protecção auricular, de acordo com o tipo e aplicação da ferramenta eléctrica, reduzem o risco de lesões.
- ▶ **Evite um arranque involuntário. Assegure-se de que a ferramenta eléctrica está desligada antes de a ligar à fonte de alimentação e/ou à bateria, pegar nela ou a transportar.** Transportar a ferramenta eléctrica com o dedo no interruptor ou ligar uma ferramenta à tomada com o interruptor ligado (ON) pode resultar em acidentes.
- ▶ **Remova quaisquer chaves de ajuste (chaves de fenda), antes de ligar a ferramenta eléctrica.** Um acessório ou chave deixado preso numa parte rotativa da ferramenta pode causar ferimentos.
- ▶ **Evite posturas corporais desfavoráveis. Mantenha sempre uma posição correcta, em perfeito equilíbrio.** Desta forma será mais fácil manter o controlo sobre a ferramenta eléctrica em situações inesperadas.
- ▶ **Use roupa apropriada. Não use roupa larga ou jóias. Mantenha o cabelo, vestuário e luvas afastados das peças móveis.** Roupas largas, jóias ou cabelos compridos podem ficar presos nas peças móveis.
- ▶ **Se poderem ser montados sistemas de remoção e de recolha de pó, assegure-se de que estes estão ligados e são utilizados correctamente.** A utilização de um sistema de remoção de pó pode reduzir os perigos relacionados com a exposição ao mesmo.
- ▶ **Não se acomode numa falsa sensação de segurança e não ignore os regulamentos de segurança para ferramentas eléctricas, mesmo se estiver familiarizado com a ferramenta eléctrica após numerosas utilizações.** Agir de forma descuidada pode causar ferimentos graves dentro duma fracção de segundo.



### Utilização e manuseamento da ferramenta eléctrica

- ▶ **Não sobrecarregue a ferramenta. Use para o seu trabalho a ferramenta eléctrica correcta.** Com a ferramenta eléctrica adequada obterá maior eficiência e segurança se respeitar os seus limites.
- ▶ **Não utilize a ferramenta eléctrica se o interruptor estiver defeituoso.** Uma ferramenta eléctrica que já não possa ser accionada pelo interruptor é perigosa e deve ser reparada.
- ▶ **Retire a ficha da tomada e/ou remova uma bateria amovível antes de efectuar ajustes na ferramenta, substituir acessórios ou guardar a ferramenta.** Esta medida preventiva evita o accionamento accidental da ferramenta eléctrica.
- ▶ **Guarde ferramentas eléctricas não utilizadas fora do alcance das crianças. Não permita que a ferramenta seja utilizada por pessoas não familiarizadas com a mesma ou que não tenham lido estas instruções.** Ferramentas eléctricas operadas por pessoas não treinadas são perigosas.
- ▶ **Faça uma manutenção regular de ferramentas eléctricas e acessórios. Verifique se as partes móveis funcionam perfeitamente e não emperram ou se há peças quebradas ou danificadas que possam influenciar o funcionamento da ferramenta eléctrica. Peças danificadas devem ser reparadas antes da utilização da ferramenta.** Muitos acidentes são causados por ferramentas eléctricas com manutenção deficiente.
- ▶ **Mantenha as ferramentas de corte sempre afiadas e limpas.** Acessórios com gumes afiados tratados correctamente emperram menos e são mais fáceis de controlar.
- ▶ **Utilize a ferramenta eléctrica, acessórios, bits, etc., de acordo com estas instruções. Tome também em consideração as condições de trabalho e o trabalho a ser efectuado.** A utilização da ferramenta eléctrica para outros fins além dos previstos, pode ocasionar situações de perigo.
- ▶ **Mantenha punhos e respectivas superfícies secos, limpos e isentos de óleo e gordura.** Punhos e superfícies afins escorregadios não permitem um manuseamento e controlo seguro da ferramenta eléctrica em situações imprevistas.

### Utilização e manuseamento da ferramenta a bateria

- ▶ **Apenas deverá carregar as baterias em carregadores recomendados pelo fabricante.** Num carregador adequado para um determinado tipo de baterias existe perigo de incêndio se for utilizado para outras baterias.
- ▶ **Nas ferramentas eléctricas utilize apenas as baterias previstas.** A utilização de outras baterias pode causar ferimentos e riscos de incêndio.
- ▶ **Quando a bateria não estiver em uso, mantenha-a afastada de outros objectos de metal, como, por exemplo, cliques, moedas, pregos, parafusos, ou outros pequenos objectos metálicos que possam ligar em ponte os contactos.** Um curto-circuito entre os contactos da bateria pode causar queimaduras ou incêndio.
- ▶ **Utilizações inadequadas podem provocar derrame do líquido da bateria. Evite o contacto com este líquido. No caso de contacto accidental, enxágue imediatamente com água. Se o líquido entrar em contacto com os olhos, procure auxílio médico.** O líquido que escorre da bateria pode provocar irritações ou queimaduras da pele.
- ▶ **Não utilize uma bateria danificada ou modificada.** Baterias danificadas ou modificadas podem ter um comportamento imprevisível e causar fogo, explosão ou risco de ferimentos.
- ▶ **Não exponha uma bateria ao fogo ou a temperaturas excessivas.** Fogo e temperaturas superiores a 130 °C (265 °F) podem provocar uma explosão.
- ▶ **Cumpra todas as instruções sobre o carregamento e nunca carregue a bateria ou a ferramenta a bateria fora da faixa de temperaturas indicada no manual de instruções.** O carregamento errado ou fora da faixa de temperaturas permitida pode destruir a bateria e aumentar o risco de incêndio.



## Manutenção

- ▶ **A sua ferramenta eléctrica só deve ser reparada por pessoal qualificado e só devem ser utilizadas peças sobressalentes originais.** Isto assegurará que a segurança da ferramenta se mantenha.
- ▶ **Nunca faça a manutenção de baterias danificadas.** Qualquer manutenção de baterias só deverá ser realizada pelo fabricante ou serviços de assistência técnica autorizados.

## Normas de segurança adicionais

- ▶ Utilize o produto e os acessórios somente se estiverem em perfeitas condições técnicas.
- ▶ Nunca efectue quaisquer manipulações ou modificações no produto ou nos acessórios.
- ▶ Risco de ferimentos devido a queda de ferramentas e/ou acessórios. Antes de iniciar os trabalhos, verifique se a bateria e os acessórios montados estão realmente fixos.
- ▶ Use luvas de protecção quando utilizar a ferramenta eléctrica e ao mudar o acessório.
- ▶ Antes de pousar a ferramenta eléctrica, aguarde até que ela esteja totalmente parada.
- ▶ Não deixe a ferramenta eléctrica a funcionar enquanto a transporta.
- ▶ Assegure-se de que outras pessoas se mantêm afastadas o suficiente da sua área de trabalho. Qualquer pessoa que entre na área de trabalho tem de usar equipamento de protecção individual. Fragmentos da peça a trabalhar ou dos acessórios partidos podem ser projectados e provocar ferimentos mesmo para além da área de trabalho directa.
- ▶ Mantenha as crianças afastadas da sua área de trabalho.
- ▶ Mantenha sempre as saídas de ar desobstruídas. Risco de queimaduras devido a saídas de ar tapadas!
- ▶ Não olhe directamente para a luz de trabalho (LED) do produto nem aponte a luz para o rosto de outras pessoas. Existe risco de encandeamento.
- ▶ Antes do início do trabalho, verifique as lâminas de corte e os braços de corte quanto a danos visíveis.
- ▶ Durante o funcionamento, mantenha o corpo ou partes do corpo afastados de lâminas de corte ou peças em movimento. Deste modo, evita ferimentos devido a entalamento ou estilhaços projectados.
- ▶ Ligue a ferramenta eléctrica apenas no local de trabalho e depois de a colocar na posição de trabalho.
- ▶ Ao realizar trabalhos acima da cabeça, utilize sempre o recipiente de recolha e, antes de iniciar o trabalho, certifique-se de que a tampa do recipiente de recolha está fechada.
- ▶ Segure a ferramenta eléctrica de modo a que as aparas das hastes roscadas não caiam pela parte da frente do recipiente de recolha.
- ▶ Tenha em atenção o comprimento máximo das aparas que o recipiente de recolha consegue recolher.
- ▶ Tenha atenção para que as aparas das hastes roscadas não caiam ou se possa ferir nas rebarbas afiadas. Se possível, utilize sempre o recipiente de recolha.
- ▶ As hastes roscadas cortadas e também as aparas podem estar quentes e afiadas. Use luvas de protecção quando tiver de manusear as hastes roscadas ou as aparas.
- ▶ Os parafusos de fixação das lâminas podem soltar-se devido a funcionamento prolongado. Antes de cada utilização, verifique se os parafusos de fixação estão correctamente apertados e, se necessário, aperte-os.
- ▶ Interrompa o trabalho, assim que a carcaça da ferramenta eléctrica ficar quente. Deixe a ferramenta eléctrica arrefecer e, depois, prossiga o trabalho. Não trabalhe continuamente sem interrupções com várias baterias ou cargas de bateria.
- ▶ Antes de cada utilização, verifique se as lâminas estão montadas com segurança na ferramenta principal.



**Utilização e manutenção de baterias**

- ▶ **Tenha em atenção as seguintes indicações de segurança para um manuseamento e utilização seguros de baterias de iões de lítio.** A inobservância pode causar irritações da pele, ferimentos corrosivos graves, queimaduras químicas, fogo e/ou explosões.
- ▶ Utilize baterias somente se estiverem em perfeitas condições técnicas.
- ▶ Manuseie cuidadosamente as baterias a fim de evitar danos e impedir a fuga de líquidos extremamente nocivos!
- ▶ As baterias não devem, em caso algum, ser modificadas ou manipuladas!
- ▶ As baterias não podem ser desmanteladas, esmagadas, aquecidas acima dos 80 °C (176 °F) ou incineradas.
- ▶ Não utilize ou carregue baterias que tenham recebido uma pancada ou que estejam, de outra forma, danificadas. Verifique regularmente se as suas baterias apresentam indícios de danos.
- ▶ Nunca utilize baterias recicladas ou reparadas.
- ▶ Nunca utilize a bateria ou uma ferramenta eléctrica a bateria como ferramenta de percussão.
- ▶ Nunca expor as baterias à radiação solar directa, temperaturas elevadas, faíscas ou chamas abertas. Isso pode dar origem a explosões.
- ▶ Não toque nos pólos da bateria com os dedos, ferramentas, jóias ou outros objectos condutores da electricidade. Isto pode danificar a bateria e causar danos materiais e ferimentos.
- ▶ Mantenha as baterias afastadas da chuva, humidade e líquidos. A entrada de humidade pode causar curto-circuitos, choques eléctricos, queimaduras, incêndio e explosões.
- ▶ Utilize apenas carregadores e ferramentas eléctricas previstos para este tipo de bateria. Para isso, tenha em atenção as indicações nos respectivos manuais de instruções.
- ▶ Nunca utilize nem guarde a bateria em ambientes potencialmente explosivos.
- ▶ Se a bateria estiver demasiado quente ao toque, poderá estar com defeito. Coloque a bateria num local com boa visibilidade que não constitua risco de incêndio, suficientemente afastado de materiais inflamáveis. Deixe a bateria arrefecer. Se, passado uma hora, a bateria ainda estiver demasiado quente ao toque, então está com defeito. Contacte o Centro de Assistência Técnica **Hilti** ou leia a documento "Indicações relativas à segurança e utilização de baterias de iões de lítio **Hilti**".

**i** Observe as regras específicas aplicáveis ao transporte, à armazenagem e à utilização de baterias de iões de lítio. ➔ 88

Leia as indicações relativas à segurança e utilização de baterias de iões de lítio **Hilti** que encontra efectuando a leitura do código QR na parte final deste manual de instruções.

**Descrição****Vista geral do produto 1**

- |  |   |
|--|---|
| ① Braço de corte (móvel)                             | ⑩ Gancho para o andaime                           |
| ② Braço de corte (fixo)                              | ⑪ Botão de destravamento (alojamento de montagem) |
| ③ Botão de destravamento (limitador de profundidade) | ⑫ Alojamento de montagem para acessórios          |
| ④ Limitador de profundidade                          | ⑬ Encosto paralelo com adaptador M6               |
| ⑤ Selector de funções                                | ⑭ Recipiente de recolha para aparas               |
| ⑥ Interruptor on/off                                 | ⑮ Iluminação da zona de trabalho (LED)            |
| ⑦ Punho  | ⑯ Lâmina de corte                                 |
| ⑧ Botão de destravamento da bateria                  | ⑰ Chave sextavada (4 mm)                          |
| ⑨ Indicação de estado da bateria                     | ⑱ Fenda de montagem para acessórios               |



### Utilização conforme a finalidade projectada

O produto descrito é um cortador de haste roscada a bateria. Está concebido para o corte de hastes roscadas dos tamanhos:

- W3/8 (aço estrutural, zincado ou aço inoxidável)
- M6 e M8 (aço estrutural, zincado ou aço inoxidável)
- M10 (apenas aço estrutural, zincado)

O produto não é adequado para o corte de hastes roscadas M10 em aço inoxidável.

- Para este produto, utilize apenas baterias de íões de lítio **Hilti** Nuron da série B 22. Para garantir o desempenho perfeito, a **Hilti** recomenda para este produto as baterias indicadas nesta tabela, no fim deste manual de instruções.
- Para estas baterias utilize apenas carregadores **Hilti** das séries referidas na tabela no final deste manual de instruções.

### Incluído no fornecimento

Cortador de haste roscada a bateria, recipiente de recolha, limitador de profundidade, encosto paralelo, conjunto de lâminas de corte, sextavado, manual de instruções



Poderá encontrar outros produtos de sistema aprovados para o seu produto na sua **Hilti Store** ou em: [www.hilti.group](http://www.hilti.group)

### Indicações da bateria de íões de lítio

As baterias de íões de lítio **Hilti** Nuron podem apresentar o estado de carga, mensagens de erro e o estado da bateria.

### Indicações relativas ao estado de carga e mensagens de erro

#### AVISO

#### Risco de ferimentos devido à queda da bateria!

- ▶ Com a bateria encaixada, depois de pressionar o botão de destravamento, certifique-se de que volta a encaixar a bateria correctamente no produto utilizado.

Para obter uma das seguintes indicações, pressione brevemente o botão de destravamento da bateria.

O estado de carga, assim como, possíveis avarias são apresentados de forma permanente, enquanto o produto conectado estiver ligado.

Estado	Significado
Quatro (4) LEDs estão sempre acesos a verde	Estado de carga: 100% a 71%
Três (3) LEDs estão sempre acesos a verde	Estado de carga: 70% a 51%
Dois (2) LEDs estão sempre acesos a verde	Estado de carga: 50% a 26%
Um (1) LED está sempre aceso a verde	Estado de carga: 25% a 10%
Um (1) LED pisca lentamente a verde	Estado de carga: < 10%
Um (1) LED pisca rapidamente a verde	A bateria de íões de lítio está completamente descarregada. Carregue a bateria. Se o LED ainda estiver a piscar rapidamente depois de carregar a bateria, contacte o Centro de Assistência Técnica <b>Hilti</b> .



Estado	Significado
Um (1) LED pisca rapidamente a amarelo	A bateria de iões de lítio ou o produto associado estão sobrecarregados, demasiado quentes, demasiado frios ou existe alguma outra falha. O produto e a bateria devem ser utilizados à temperatura de trabalho recomendada e o produto não deve ser sobrecarregado quando está a ser utilizado. Se a mensagem persistir, contacte o Centro de Assistência Técnica <b>Hilti</b> .
Um (1) LED acende-se a amarelo	A bateria de iões de lítio e o produto a ela ligado não são compatíveis. Contacte a Assistência Técnica <b>Hilti</b> .
Um (1) LED pisca rapidamente a vermelho	A bateria de iões de lítio está bloqueada e não pode continuar a ser utilizada. Contacte a Assistência Técnica <b>Hilti</b> .

#### Indicações relativas ao estado da bateria

Para consultar o estado da bateria, mantenha o botão de destravamento pressionado por mais de três segundos. O sistema não detecta potenciais anomalias da bateria devido a utilização inadequada como, por ex., quedas, perfurações, danos externos provocados pelo calor, etc.

Estado	Significado
Todos os LEDs acendem como luz de perseguição e, em seguida, um (1) LED está sempre aceso a verde.	A bateria pode continuar a ser utilizada.
Todos os LEDs acendem como luz de perseguição e, em seguida, um (1) LED pisca rapidamente a amarelo.	Não foi possível concluir a consulta sobre o estado da bateria. Repita o procedimento ou contacte o Centro de Assistência Técnica <b>Hilti</b> .
Todos os LEDs acendem como luz de perseguição e, em seguida, um (1) LED está sempre aceso a vermelho.	Se um produto conectado ainda puder ser utilizado, a capacidade restante da bateria é inferior a 50%. Se um produto conectado já não puder ser utilizado, a bateria está no fim da sua vida útil e deve ser substituída. Contacte a Assistência Técnica <b>Hilti</b> .

#### Selector de funções **3**

Através do selector de funções podem ser seleccionadas 3 funções:





## Explicação dos símbolos Selector de funções

Função	Significado
	<p><b>Cortar</b></p> <p>No modo  , o produto passa por um ciclo completo ao ser mantido premido o interruptor on/off. O ciclo é composto por 2 fases:</p> <ol style="list-style-type: none"> <li>1. Realização do corte</li> <li>2. Regressar à posição inicial</li> </ol> <p>Após a conclusão de um ciclo, o produto pára automaticamente e um novo ciclo tem de ser iniciado premindo novamente o interruptor on/off.</p> <p>Pode interromper um ciclo em qualquer altura, soltando o interruptor on/off. Ao premir novamente o interruptor on/off, é prosseguida a fase na qual soltou o interruptor on/off.</p>
	<p><b>Bloquear (posição central)</b></p> <p>O braço de corte móvel está bloqueado e não pode ser movido. Seleccione esta função se não estiver a trabalhar com o produto.</p>
	<p><b>Funcionamento inverso</b></p> <p>Com o accionamento do interruptor on/off, abre-se o braço de corte móvel. Utilize esta função somente se tiver de soltar uma haste roscada durante o corte porque, p. ex. a rosca da haste roscada não assenta correctamente na rosca das lâminas de corte ou é accionado o acoplamento de protecção do produto.</p>

## Características técnicas

### Características do produto

	STR 4-22
Geração de produtos	01
Peso	2,69 kg (em conformidade com EPTA-Procedure 01 sem bateria)
Dimensões (C×L×A)	204 mm × 103 mm × 253 mm
Temperatura ambiente durante o funcionamento	-17 °C ... 60 °C
Temperatura de armazenagem	-20 °C ... 70 °C

### Informações sobre classes de resistência

Haste roscada	Classe de resistência cortável
Aço estrutural W3/8"	4.8
Aço estrutural M6/M8/M10	4.8
Aço inoxidável W3/8"	A2-50

### Bateria

Tensão de serviço da bateria	21,6 V
Peso da bateria	Consultar o fim deste manual de instruções
Temperatura ambiente durante o funcionamento	-17 °C ... 60 °C
Temperatura de armazenagem	-20 °C ... 40 °C
Temperatura da bateria no início do carregamento	-10 °C ... 45 °C





**Informação sobre o ruído e valores das vibrações**

Os valores de pressão acústica e de vibração indicados nestas instruções foram medidos em conformidade com um processo de medição normalizado, podendo ser utilizados para a intercomparação de ferramentas eléctricas. Estes valores são também apropriados para uma estimativa preliminar das exposições.

Os dados indicados representam as aplicações principais da ferramenta eléctrica. No entanto, se a ferramenta eléctrica for utilizada para outras aplicações, com acessórios diferentes dos indicados ou manutenção insuficiente, os dados podem diferir. Isso pode aumentar notoriamente as exposições durante todo o período de trabalho.

Para uma avaliação exacta das exposições, também se devem considerar os períodos durante os quais a ferramenta eléctrica está desligada ou, embora ligada, não esteja de facto a ser utilizada. Isso pode reduzir notoriamente as exposições durante todo o período de trabalho.

Defina medidas de segurança adicionais para protecção do operador contra a acção do ruído e/ou de vibrações, como, por exemplo: manutenção da ferramenta eléctrica e dos acessórios, medidas para manter as mãos quentes, organização dos processos de trabalho.

 Poderá encontrar informações detalhadas sobre as versões aqui aplicadas das normas **EN 62841** na reprodução da declaração de conformidade  274.

**Informação sobre o ruído**

Nível de emissão sonora ( $L_{WA}$ )	75 dB(A)
Nível de pressão da emissão sonora ( $L_{pA}$ )	67 dB(A)
Incerteza (para $L_{WA}$ e $L_{pA}$ )	3 dB(A)

**Valor total das vibrações**

Valor total das vibrações	<b>B 22-55</b>	0,2 m/s <sup>2</sup>
	<b>B 22-85</b>	0,3 m/s <sup>2</sup>
Incerteza (valor total das vibrações)	1,5 m/s <sup>2</sup>	

**Preparação do local de trabalho**** AVISO****Risco de ferimentos devido a arranque involuntário!**

- ▶ Antes de encaixar a bateria, certifique-se de que o produto correspondente está desligado.
- ▶ Remova a bateria, antes de efectuar ajustes na ferramenta ou substituir acessórios.

Tenha em atenção as instruções de segurança e as advertências nesta documentação e no produto.

**Carregar a bateria**

1. Antes de carregar, leia o manual de instruções do carregador.
2. Certifique-se de que os contactos da bateria e do carregador estão limpos e secos.
3. Carregue a bateria num carregador aprovado.  81

**Colocar a bateria**** AVISO****Risco de ferimentos devido a curto-circuito ou queda da bateria!**

- ▶ Antes de encaixar a bateria, certifique-se de que os contactos da bateria e os contactos no produto estão livres de corpos estranhos.
- ▶ Certifique-se de que a bateria engata sempre correctamente.

1. A bateria deve ser completamente carregada antes da primeira utilização.
2. Introduza a bateria no produto até engatar de forma audível.
3. Verifique se a bateria está correctamente encaixada.



## Retirar a bateria

1. Pressione o botão de destravamento da bateria.
2. Puxe a bateria para fora do produto.

## Protecção anti-queda



### AVISO

**Risco de ferimentos** devido a queda de ferramentas e/ou acessórios!

- ▶ Utilize apenas o cabo de segurança para ferramentas **Hilti** recomendado para o seu produto.
- ▶ Antes de cada utilização, verifique o ponto de fixação do cabo de segurança para ferramentas quanto a possíveis danos.
- ▶ Não fixe nenhum cabo de segurança para ferramentas no gancho de cinto. Não utilize um gancho de cinto para elevação do produto.



Observe as directivas nacionais para trabalhos em altura.

Como protecção anti-queda para este produto, utilize exclusivamente uma combinação do dispositivo de segurança **Hilti** #2293133 com o cabo de segurança para ferramentas **Hilti** #2261970.

- ▶ Fixe o dispositivo de segurança nas aberturas de montagem para acessórios. Verifique se está bem apertado.
- ▶ Fixe um mosquetão do cabo de segurança para ferramentas no dispositivo de segurança e o segundo mosquetão a uma estrutura de suporte. Verifique se ambos os mosquetões estão bem apertados.



Observe os manuais de instruções do dispositivo de segurança **Hilti**, bem como do cabo de segurança para ferramentas **Hilti**.

## Utilizar o gancho de andaime 2

O produto dispõe de um gancho de andaime, com o qual pode pendurar brevemente o produto, p. ex., numa balaustrada. Para utilizar o gancho de andaime, abra o gancho de andaime.

### Nota importante sobre o manuseamento do gancho de andaime:

- Não utilize o gancho de andaime para levantar o produto ou para aplicar um dispositivo de segurança.
- Tenha atenção para que o produto não fique instável devido a vento forte e caia da balaustrada, p. ex. devido a movimentos de oscilação.
- Pendure o produto com o gancho de andaime exclusivamente na balaustrada ou outras estruturas fixas. Não pendure o produto num cinto de ferramentas ou outras peças de vestuário.
- Ao pendurar, não exerça força excessiva sobre o gancho de andaime. O gancho de andaime pode dobrar e o produto cair.
- Antes de cada utilização, verifique o gancho de andaime e os pontos de montagem do gancho de andaime na carcaça, quanto a danos visíveis, como p. ex. dobras e fissuras. Utilize o gancho de andaime somente se este estiver em perfeitas condições.

## Desmontar/montar acessórios 3

Pode aplicar vários acessórios no cortador de haste roscada, como p. ex. um encosto paralelo ou um recipiente de recolha para aparas de corte.

1. Pressione e mantenha pressionado o botão de destravamento (alojamento de montagem).
2. Puxe o acessório para o lado, para fora do alojamento de montagem.
3. Para montar acessórios, empurre o acessório até engatar audivelmente no alojamento de montagem.



## Converter o encosto paralelo em hastes roscadas M6

Se cortar hastes roscadas de tamanho M6 e utilizar o encosto paralelo, terá de converter o encosto paralelo com um adaptador.



1. Pressione e mantenha pressionado o botão de destravamento (alojamento de montagem).
2. Puxe o acessório para o lado, para fora do alojamento de montagem (1).
3. Puxe o adaptador M6 para fora da unidade do encosto paralelo (2).
4. Coloque o adaptador M6 no encosto paralelo (3).
  - ▶ O adaptador M6 engata.
5. Empurre o encosto paralelo até engatar audivelmente no alojamento de montagem.

## Substituir as lâminas de corte



Podem utilizar 2× um conjunto de lâminas de corte, trocando a lâmina de corte no braço de corte móvel com a lâmina de corte no braço de corte fixo.

## Desmontar lâminas de corte

1. Coloque o selector de funções na função .
2. Desloque o braço de corte, até o parafuso de fixação ficar bem acessível.
3. Coloque o selector de funções na função  e remova a bateria.
4. Remova o limitador de profundidade, mantendo pressionado o botão de destravamento e puxando o limitador de profundidade para fora.
5. Solte o parafuso de fixação no braço de corte móvel com a chave sextavada.
6. Remova a lâmina de corte no braço de corte móvel.
7. Solte o parafuso de fixação no braço de corte fixo com a chave sextavada.
8. Remova a lâmina de corte no braço de corte fixo.

## Montar lâminas de corte

9. Desmonte as lâminas de corte.  86
10. Verifique conjunto de lâminas de corte quanto a rebarbas nas superfícies de corte e, se necessário, remova as rebarbas com uma lima.
11. Verifique o alinhamento das marcas de seta e coloque a lâmina de corte no braço de corte fixo.
  - ▶ A marca de seta aponta para o centro.
  - ▶ O parafuso de fixação é facilmente aparafusado.
12. Fixe a lâmina de corte no braço de corte fixo, com o parafuso de fixação.
13. Verifique o alinhamento das marcas de seta e coloque a lâmina de corte no braço de corte móvel.
  - ▶ A marca de seta aponta para o centro.
  - ▶ O parafuso de fixação é facilmente aparafusado.
14. Fixe a lâmina de corte no braço de corte móvel, com o parafuso de fixação.

## Utilização

Tenha em atenção as instruções de segurança e as advertências nesta documentação e no produto.

## Indicações sobre a formação de rebarbas na superfície de corte

Do lado do braço de corte móvel só raramente surgem rebarbas na haste roscada cortada. Do lado do braço de corte fixo, devido à concepção, as rebarbas surgem com mais frequência na haste roscada cortada.

### Além disso, podem surgir rebarbas, quando:

- A haste roscada não assenta correctamente na rosca das lâminas de corte.
- As lâminas de corte estão em mau estado  88.
- A rosca da haste roscada está irregular.
- Os parafusos de fixação das lâminas de corte não estão correctamente apertados.



Se não conseguir apertar uma porca devido a rebarbas, remova as rebarbas, p. ex. com um turquês, uma lima ou um cossinete ajustável.

## Medir a haste roscada 6 7

### ⚠ AVISO

**Risco de ferimentos devido a queda da ferramenta eléctrica!** Levantar ou carregar a ferramenta eléctrica em componentes inadequados pode dobrar ou mesmo partir estes componentes e causar a queda da ferramenta eléctrica.

▶ Levante e carregue a ferramenta eléctrica somente através do punho principal, na carcaça ou na mala. Peças como ganchos de andaime, limitadores de profundidade ou recipientes de recolha não foram concebidas para efeitos de transporte.

### Utilizar o limitador de profundidade



1. Pressione e mantenha pressionado o botão de destravamento (limitador de profundidade).
2. Empurre o limitador de profundidade para o comprimento a cortar.
3. Ao ler, utilize o indicador no produto como orientação.



### Utilizar o encosto paralelo

4. Converta o encosto paralelo, se necessário, em hastes roscadas de tamanho M6.  86
5. Posicione a haste roscada no comprimento a cortar.
6. Ao ler o comprimento, utilize o indicador no produto como orientação.

### Operar o cortador de haste roscada

A rosca na lâmina de corte, ao cortar, tem de estar exactamente na rosca da haste roscada. Deste modo, evita danos na rosca da haste roscada ou nas lâminas de corte. Tenha em atenção que o tamanho da haste roscada a cortar tem de coincidir com o tamanho das lâminas de corte.

1. Ajuste o comprimento de corte no limitador de profundidade.  87
2. Coloque o selector de funções na função .

 Para informações sobre o modo de funcionamento, consulte o capítulo "Selector de funções"  82.

3. Coloque o cortador de haste roscada na haste roscada.
4. Pressione e mantenha pressionado o interruptor on/off até o ciclo estar concluído.

### Conservação e manutenção

### ⚠ AVISO

#### Risco de lesão com a bateria encaixada !

▶ Retire sempre a bateria antes de todos os trabalhos de conservação e manutenção!

#### Conservação do produto

- Remova sujidade persistente com cuidado.
- Se existente, limpe as saídas de ar cuidadosamente com uma escova seca e macia.
- Limpe a carcaça apenas com um pano ligeiramente húmido. Não utilize produtos de conservação que contenham silicone, uma vez que estes podem danificar os componentes de plástico.
- Utilize um pano limpo e seco, para limpar os contactos do produto.

#### Conservação das baterias de íões de lítio

- Nunca utilize uma bateria com as saídas de ar obstruídas. Limpe as saídas de ar cuidadosamente com uma escova seca e macia.
- Evite que a bateria seja exposta desnecessariamente a pó ou sujidade. Nunca exponha a bateria a humidade elevada (por ex., mergulhar em água ou deixar à chuva). Se uma bateria tiver ficado encharcada, trate-a como uma bateria danificada. Isole-a num recipiente não inflamável e contacte o Centro de Assistência Técnica **Hilti**.



- Mantenha a bateria sem resíduos de óleo e massa consistente externos. Não permita que se acumule desnecessariamente pó ou sujidade sobre a bateria. Limpe a bateria com uma escova seca e macia ou um pano limpo e seco. Não utilize produtos de conservação que contenham silicone, uma vez que estes podem danificar os componentes de plástico. Não toque nos contactos da bateria nem remova dos contactos a massa consistente aplicada de fábrica.
- Limpe a carcaça apenas com um pano ligeiramente húmido. Não utilize produtos de conservação que contenham silicone, uma vez que estes podem danificar os componentes de plástico.

### Manutenção

- Verifique, regularmente, todos os componentes visíveis quanto a danos e os comandos operativos quanto a funcionamento perfeito.
- Não opere o produto se existirem danos e/ou perturbações de funcionamento. Mandar reparar o produto imediatamente no Centro de Assistência Técnica **Hilti**.
- Após os trabalhos de conservação e manutenção, aplique todos os dispositivos de protecção e verifique se funcionam correctamente.

**i** Para um funcionamento seguro, utilize apenas peças sobresselentes e consumíveis originais. Poderá encontrar peças sobresselentes, consumíveis e acessórios aprovados pela **Hilti** para o seu produto na sua **Hilti Store** ou em: [www.hilti.group](http://www.hilti.group)

### CrITÉRIOS de substituição para lâminas de corte

Se detectar lascas (1) ou deformações (2) nas lâminas de corte, substitua as lâminas de corte. Substitua sempre a lâmina de corte móvel e a lâmina de corte fixa como conjunto.

Se, na haste roscada, houver múltiplas rebarbas ligeiras na área de corte do lado da lâmina de corte móvel, substitua também as lâminas de corte.

**i** Utilize apenas lâminas de corte sobressalente originais **Hilti**.

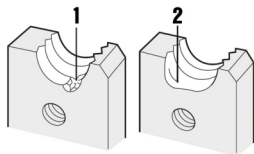

### Transporte e armazenamento de ferramentas a bateria e baterias

#### Transporte

#### **⚠ CUIDADO**

#### Arranque inadvertido durante o transporte !

- ▶ Transporte os seus produtos sempre sem as baterias colocadas!
- ▶ Retire a/as bateria(s).
- ▶ Nunca transporte as baterias sem embalagem. Durante o transporte, as baterias devem ser protegidas contra impactos e vibrações excessivos e isoladas de quaisquer materiais condutores ou outras baterias, para que não entrem em contacto com os pólos de outras baterias e causem um curto-circuito. **Observe as suas normas de transporte locais para baterias.**
- ▶ As baterias não devem ser enviadas por correio. Quando pretender enviar baterias não danificadas, contacte uma empresa transportadora.
- ▶ Verifique o produto e as baterias quanto a danos antes de cada utilização, bem como antes e depois de longos períodos de transporte.



## Armazenamento

### AVISO

#### Dano accidental devido a baterias com defeito ou a perderem líquido !

- ▶ Armazene os seus produtos sempre sem as baterias colocadas!
- ▶ Guarde o produto e as baterias em lugar fresco e seco. Tenha em atenção os valores limite de temperatura, que estão indicados nas Características técnicas.
- ▶ Não guarde as baterias no carregador. Após o processo de carregamento, retire sempre a bateria do carregador.
- ▶ Nunca armazene as baterias em locais sujeitos a exposição solar, em cima de fontes de calor ou por trás de um vidro.
- ▶ Guarde o produto e as baterias fora do alcance das crianças e das pessoas não autorizadas.
- ▶ Verifique o produto e as baterias quanto a danos antes de cada utilização, bem como antes e depois de longos períodos de armazenamento.

## Ajuda em caso de avarias

Sempre que ocorra uma avaria, observe a indicação de estado da bateria. Consultar capítulo

### Indicações da bateria de íões de lítio.

No caso de avarias que não sejam mencionadas nesta tabela ou se não conseguir resolvê-las por si mesmo, contacte o nosso Centro de Assistência Técnica **Hilti**.

Avaria	Causa possível	Solução
Os LEDs da bateria não indicam nada	Bateria avariada.	▶ Dirija-se ao Centro de Assistência Técnica <b>Hilti</b> .
Não é possível aparafusar a porca na haste roscada cortada.	Formação de rebarbas na aresta de corte.	▶ Verifique a superfície de corte quanto a rebarbas e, se necessário, refaça o corte. 86
O produto não arranca, embora o interruptor on/off seja accionado.	O selector de funções está em  e o braço de corte está completamente aberto.	▶ Coloque o selector de funções em .
Não é possível montar a lâmina de corte (não é possível aparafusar o parafuso de fixação).	Lâminas de corte montadas ao contrário.	▶ Verifique a orientação das lâminas de corte: ▶ <b>Braço de corte móvel</b> → <b>Aresta estreita</b> da lâmina de corte em cima. ▶ <b>Braço de corte fixo</b> → <b>Aresta larga</b> da lâmina de corte em cima.

## Reciclagem

### AVISO

**Perigo de ferimentos devido a eliminação incorrecta!** Riscos para a saúde devido à fuga de gases ou líquidos.

- ▶ Não envie quaisquer baterias danificadas!
- ▶ Para evitar curto-circuitos, cubra as conexões com um material não condutor.
- ▶ Elimine as baterias de modo a mantê-las longe do alcance das crianças.
- ▶ Efectue a reciclagem da bateria na sua **Hilti Store** ou entre em contacto com a empresa de recolha de lixo responsável.

Os produtos **Hilti** são, em grande parte, fabricados com materiais recicláveis. Um pré-requisito para a reciclagem é que esses materiais sejam devidamente separados. Em muitos países, a **Hilti**



aceita o seu aparelho usado para reaproveitamento. Para mais informações, dirija-se ao Serviço de Clientes **Hilti** ou ao seu vendedor.



► Não deite as ferramentas eléctricas, aparelhos electrónicos e baterias no lixo doméstico!

### Garantia do fabricante

► Se tiver dúvidas em relação às condições de garantia, contacte o seu parceiro **Hilti** local.

### Mais informações

Pode consultar informações mais pormenorizadas sobre Utilização, Tecnologia, Meio ambiente e Reciclagem na seguinte hiperligação: [qr.hilti.com/manual/?id=2362838&id=2362890](https://qr.hilti.com/manual/?id=2362838&id=2362890)

Também pode encontrar esta hiperligação no final do manual de instruções sob a forma de código QR.

### it Manuale d'istruzioni originale

### Indicazioni relative al manuale d'istruzioni

#### Informazioni sul presente manuale d'istruzioni

- **Attenzione!** Prima di utilizzare il prodotto, assicurarsi di aver letto e compreso il manuale d'istruzioni allegato al prodotto, comprese le istruzioni, le indicazioni di sicurezza, le avvertenze, le illustrazioni e le specifiche. In particolare, è necessario familiarizzare con tutte le istruzioni, le indicazioni di sicurezza, le avvertenze, le illustrazioni, le specifiche, i componenti e le funzioni. In caso di mancata osservanza sussiste il pericolo di scossa elettrica, incendio e/o lesioni gravi. Conservare il manuale d'istruzioni, comprese tutte le istruzioni, indicazioni di sicurezza e avvertenze, per un utilizzo successivo.
- I prodotti **HILTI** sono destinati ad un uso di tipo professionale e devono essere utilizzati, sottoposti a manutenzione e riparati esclusivamente da personale autorizzato ed opportunamente istruito. Questo personale deve essere istruito specificamente sui pericoli che possono presentarsi. Il prodotto ed i suoi accessori possono essere fonte di pericolo se maneggiati in modo non idoneo da personale non opportunamente istruito o utilizzati in modo non conforme alle disposizioni.
- Il manuale d'istruzioni allegato corrisponde allo stato attuale della tecnica al momento della stampa. La versione più aggiornata è sempre disponibile online sulla pagina del prodotto Hilti. A tale scopo, utilizzare il link o il codice QR nel presente manuale d'istruzioni, contrassegnato dal simbolo
- Se affidato a terzi, il prodotto deve essere sempre provvisto del manuale d'istruzioni.

### Spiegazioni del disegno

#### Avvertenze

Le avvertenze avvisano della presenza di pericoli nell'uso del prodotto. Vengono utilizzate le seguenti parole segnaletiche:

**PERICOLO**

#### PERICOLO !

► Prestare attenzione ad un pericolo imminente, che può essere causa di lesioni gravi o mortali.

**AVVERTIMENTO**

#### AVVERTIMENTO !

► Per un pericolo potenzialmente imminente, che può essere causa di lesioni gravi o mortali per le persone.

**PRUDENZA**

#### PRUDENZA !

► Situazione potenzialmente pericolosa, che potrebbe causare lesioni alle persone o danni materiali.

### Simboli nel manuale d'istruzioni

Nel presente manuale d'istruzioni vengono utilizzati i seguenti simboli:





	Rispettare il manuale d'istruzioni
	Indicazioni sull'utilizzo ed altre informazioni utili
	Smaltimento dei materiali riciclabili
	Non gettare elettroutensili o batterie tra i rifiuti domestici
	<b>Hilti</b> Batteria al litio
	<b>Hilti</b> Caricabatteria

### Simboli nelle figure

Vengono utilizzati i seguenti simboli nelle figure:

	Questi numeri rimandano alle figure corrispondenti all'inizio del presente manuale d'istruzioni.
	La numerazione indica una sequenza delle fasi di lavoro nell'immagine e può discostarsi dalle fasi di lavoro nel testo.
	I numeri di posizione vengono utilizzati nella figura <b>Panoramica</b> e fanno riferimento ai numeri della legenda nel paragrafo <b>Panoramica prodotto</b> .
	Questo simbolo è inteso per attirare la vostra attenzione in caso di utilizzo del prodotto.

### Simboli in funzione del prodotto

#### Simboli generali

Simboli che vengono utilizzati in combinazione con il prodotto.

	Corrente continua
	Per il fissaggio delle lame trancianti utilizzare una chiave a testa esagonale (4 mm).
	Prima di iniziare il lavoro, controllare le viti di fissaggio delle lame trancianti.
	Il prodotto supporta la tecnologia NFC, compatibile con piattaforme iOS e Android.
	Batteria agli ioni di litio
	Non utilizzare in alcun caso la batteria come attrezzo a percussione.
	Non lasciar cadere la batteria. Non utilizzare batterie che abbiano subito urti o danni di qualsiasi altro genere.

#### Segnali di obbligo

I segnali di obbligo indicano atti vincolanti.

	Utilizzare occhiali di protezione
--	-----------------------------------

#### Segnali di avvertimento

I segnali di avvertimento avvisano della presenza di pericoli.

	Attenzione al rischio di lesioni alle mani
--	--



## Sicurezza

### Indicazioni generali di sicurezza per attrezzi elettrici

**⚠ ATTENZIONE** Leggere tutte le indicazioni di sicurezza, istruzioni, illustrazioni e dati tecnici, in dotazione con il presente attrezzo elettrico. La mancata osservanza delle seguenti istruzioni può provocare scosse elettriche, incendi e/o lesioni gravi.

**Si raccomanda di conservare tutte le indicazioni di sicurezza e le istruzioni per gli utilizzi futuri.**

Il termine "attrezzo elettrico" utilizzato nelle indicazioni di sicurezza si riferisce ad attrezzi elettrici alimentati dalla rete (con cavo di alimentazione) o ad attrezzi elettrici alimentati a batteria (senza cavo di alimentazione).

### Sicurezza sul posto di lavoro

- ▶ **Mantenere pulita e ben illuminata la zona di lavoro.** Il disordine o le zone di lavoro non illuminate possono essere fonte di incidenti.
- ▶ **Evitare di lavorare con l'attrezzo elettrico in ambienti soggetti a rischio di esplosioni nei quali si trovino liquidi, gas o polveri infiammabili.** Gli attrezzi elettrici producono scintille che possono far infiammare la polvere o i gas.
- ▶ **Tenere lontani i bambini e le altre persone durante l'impiego dell'attrezzo elettrico.** Eventuali distrazioni potranno comportare la perdita del controllo sull'attrezzo.

### Sicurezza elettrica

- ▶ **La spina di collegamento dell'attrezzo deve essere adatta alla presa. Evitare assolutamente di apportare modifiche alla spina. Non utilizzare adattatori con gli attrezzi elettrici dotati di messa a terra di protezione.** Le spine non modificate e le prese adatte allo scopo riducono il rischio di scosse elettriche.
- ▶ **Evitare il contatto del corpo con superfici con messa a terra, come tubi, radiatori, fornelli e frigoriferi.** Sussiste un maggior rischio di scosse elettriche nel momento in cui il corpo è collegato a terra.
- ▶ **Tenere gli attrezzi elettrici al riparo dalla pioggia o dall'umidità.** L'eventuale infiltrazione di acqua in un attrezzo elettrico aumenta il rischio di scosse elettriche.
- ▶ **Non usare il cavo di alimentazione per scopi diversi da quelli previsti, per trasportare o appendere l'attrezzo elettrico, né per estrarre la spina dalla presa di corrente. Tenere il cavo di alimentazione al riparo da fonti di calore, dall'olio, dagli spigoli vivi o da parti in movimento.** I cavi di alimentazione danneggiati o aggrovigliati aumentano il rischio di scosse elettriche.
- ▶ **Qualora si voglia usare l'attrezzo elettrico all'aperto, impiegare esclusivamente cavi di prolunga adatti anche per l'impiego all'esterno.** L'uso di un cavo di prolunga omologato per l'impiego all'esterno riduce il rischio di scosse elettriche.
- ▶ **Se non è possibile evitare l'uso dell'attrezzo elettrico in un ambiente umido, utilizzare un circuito di sicurezza per correnti di guasto.** L'utilizzo di un circuito di sicurezza per correnti di guasto evita il rischio di scosse elettriche.

### Sicurezza delle persone

- ▶ **È importante concentrarsi su ciò che si sta facendo e maneggiare con attenzione l'attrezzo elettrico durante le operazioni di lavoro. Non utilizzare attrezzi elettrici quando si è stanchi o sotto l'effetto di stupefacenti, alcol o farmaci.** Un attimo di disattenzione durante l'uso dell'attrezzo elettrico può provocare gravi lesioni.
- ▶ **Indossare sempre l'equipaggiamento di protezione personale e gli occhiali protettivi.** Se si avrà cura d'indossare l'equipaggiamento di protezione personale come la mascherina antipolvere, le calzature antinfortunistiche antiscivolo, l'elmetto di protezione o le protezioni acustiche, a seconda dell'impiego previsto per l'attrezzo, si potrà ridurre il rischio di lesioni.
- ▶ **Evitare l'accensione involontaria dell'attrezzo. Accertarsi che l'attrezzo elettrico sia spento prima di collegare l'alimentazione di corrente e/o la batteria, prima di prenderlo o trasportarlo.**



Comportamenti come tenere il dito sopra l'interruttore durante il trasporto o collegare l'attrezzo acceso all'alimentazione di corrente possono essere causa di incidenti.

- ▶ **Rimuovere gli strumenti di regolazione o la chiave inglese prima di accendere l'attrezzo elettrico.** Un utensile o una chiave che si trovino in una parte in rotazione dell'attrezzo possono causare lesioni.
- ▶ **Evitare di assumere posture anomale. Cercare di tenere una posizione stabile e di mantenere sempre l'equilibrio.** In questo modo sarà possibile controllare meglio l'attrezzo elettrico in situazioni inaspettate.
- ▶ **Indossare un abbigliamento adeguato. Evitare di indossare vestiti larghi o gioielli. Tenere i capelli, i vestiti e i guanti lontani da parti in movimento.** I vestiti larghi, i gioielli o i capelli lunghi possono impigliarsi nelle parti in movimento.
- ▶ **Se è possibile montare dispositivi di aspirazione o di raccolta della polvere, assicurarsi che questi siano collegati e vengano utilizzati in modo corretto.** L'impiego di un dispositivo di aspirazione della polvere può diminuire il pericolo rappresentato dalla polvere.
- ▶ **Non farsi ingannare da un falso senso di sicurezza e non ignorare le norme di sicurezza degli attrezzi elettrici, neanche quando si ha dimestichezza con l'attrezzo in seguito ad un uso frequente.** Un comportamento negligente potrebbe provocare gravi lesioni in poche frazioni di secondo.

#### Utilizzo e manovra dell'attrezzo elettrico

- ▶ **Non sovraccaricare l'attrezzo. Impiegare l'attrezzo elettrico adatto per eseguire il lavoro.** Utilizzando l'attrezzo elettrico adatto, si potrà lavorare meglio e con maggior sicurezza nell'ambito della gamma di potenza indicata.
- ▶ **Non utilizzare attrezzi elettrici con interruttori difettosi.** Un attrezzo elettrico che non si possa più accendere o spegnere è pericoloso e deve essere riparato.
- ▶ **Estrarre la spina dalla presa di corrente e/o la batteria estraibile, prima di regolare l'attrezzo, di sostituire pezzi di ricambio e accessori o prima di riporre l'attrezzo.** Tale precauzione eviterà che l'attrezzo elettrico possa essere messo in funzione inavvertitamente.
- ▶ **Custodire gli attrezzi elettrici non utilizzati al di fuori della portata dei bambini. Non fare usare l'attrezzo a persone che non sono abituate ad usarlo o che non abbiano letto le presenti istruzioni.** Gli attrezzi elettrici sono pericolosi se utilizzati da persone inesperte.
- ▶ **Effettuare accuratamente la manutenzione degli attrezzi elettrici e degli accessori. Verificare che le parti mobili funzionino perfettamente senza incepparsi, che non ci siano pezzi rotti o danneggiati al punto tale da limitare la funzione dell'attrezzo elettrico stesso. Far riparare le parti danneggiate prima d'impiegare l'attrezzo.** Molti incidenti sono provocati da una manutenzione scorretta degli attrezzi elettrici.
- ▶ **Mantenere affilati e puliti gli utensili da taglio.** Gli utensili da taglio conservati con cura ed affilati tendono meno ad incastrarsi e sono più facili da guidare.
- ▶ **Seguire attentamente le presenti istruzioni durante l'utilizzo dell'attrezzo elettrico, degli accessori, degli utensili, ecc. A tale scopo, valutare le condizioni di lavoro e il lavoro da eseguire.** L'impiego di attrezzi elettrici per usi diversi da quelli consentiti potrà dar luogo a situazioni di pericolo.
- ▶ **Tenere le impugnature e le relative superfici asciutte, pulite e senza tracce di olio e grasso.** Le impugnature e le relative superfici scivolose non consentono l'uso sicuro e controllato dell'attrezzo elettrico in situazioni impreviste.

#### Utilizzo e cura dell'attrezzo a batteria

- ▶ **Caricare le batterie esclusivamente nei caricabatteria consigliati dal produttore.** Se un caricabatteria previsto per un determinato tipo di batteria viene utilizzato con altri tipi di batterie, sussiste il pericolo di incendio.
- ▶ **Per gli attrezzi elettrici utilizzare esclusivamente le batterie previste allo scopo.** L'uso di batterie di tipo diverso può provocare lesioni e comportare il rischio d'incendi.



- ▶ **Tenere la batteria non utilizzata lontana da graffette, monete, chiavi, chiodi, viti o da altri oggetti di metallo di piccole dimensioni che potrebbero causare un collegamento tra i contatti.** Un eventuale cortocircuito tra i contatti della batteria potrà dare origine a ustioni o ad incendi.
- ▶ **In caso di impiego errato possono verificarsi fuoriuscite di liquido dalla batteria. Evitare il contatto con questo liquido. In caso di contatto casuale, sciacquare con acqua. Qualora il liquido dovesse entrare in contatto con gli occhi, chiedere immediato consiglio al medico.** Il liquido fuoriuscito dalla batteria può causare irritazioni cutanee o ustioni.
- ▶ **Non utilizzare batterie danneggiate o modificate.** Tali batterie possono comportarsi in modo imprevedibile e provocare fiamme, esplosioni o pericolo di lesioni.
- ▶ **Non esporre la batteria a fiamme o ad alte temperature.** Eventuali fiamme o temperature superiori a 130 °C (265 °F) possono provocare un'esplosione.
- ▶ **Seguire le istruzioni per la carica e non caricare mai la batteria o l'attrezzo a batteria oltre l'intervallo di temperatura indicato nel manuale d'istruzioni.** Una carica non corretta o oltre l'intervallo di temperatura ammesso può danneggiare irrimediabilmente la batteria o aumentare il rischio di incendio.

#### **Assistenza**

- ▶ **Fare riparare l'attrezzo elettrico esclusivamente da personale specializzato qualificato e solo impiegando pezzi di ricambio originali.** In questo modo potrà essere salvaguardata la sicurezza dell'attrezzo elettrico.
- ▶ **Non sottoporre mai a manutenzione le batterie danneggiate.** È consigliabile che la manutenzione completa delle batterie sia effettuata solo dal costruttore o nei centri del Servizio Assistenza autorizzati.

#### **Indicazioni di sicurezza aggiuntive**

- ▶ Utilizzare il prodotto e gli accessori solo se in perfette condizioni tecniche di funzionamento.
- ▶ Non manipolare né apportare mai modifiche al prodotto o agli accessori.
- ▶ Pericolo di lesioni dovute alla caduta di utensili e/o accessori. Prima dell'inizio dei lavori, controllare che la batteria e l'accessorio montato siano fissati saldamente.
- ▶ Indossare i guanti protettivi durante l'uso dell'attrezzo e durante il cambio dell'elettrotensile.
- ▶ Prima di riporre l'attrezzo elettrico, attendere finché non si arresta completamente.
- ▶ Non mettere in funzione l'attrezzo elettrico mentre viene trasportato.
- ▶ Assicurarsi che le altre persone mantengano una distanza di sicurezza dalla propria area di lavoro. Tutte le persone che si trovano nell'area di lavoro devono indossare l'equipaggiamento di protezione personale. Eventuali frammenti del pezzo in lavorazione o utensili rotti potrebbero saltare via e causare lesioni anche al di fuori dell'area di lavoro.
- ▶ Tenere i bambini lontani dall'area di lavoro.
- ▶ Mantenere sempre pulite le feritoie di ventilazione. Pericolo di ustioni a causa di feritoie di ventilazione coperte!
- ▶ Non guardare direttamente la luce (LED) del prodotto e non orientare la luce sul viso di altre persone. Sussiste il pericolo di accecamento.
- ▶ Prima di iniziare il lavoro, controllare che le lame trancianti ed i bracci di taglio non siano visibilmente danneggiati.
- ▶ Tenere il corpo o le parti del corpo lontano dalle lame trancianti o dalle parti in movimento durante il funzionamento. In questo modo si evitano lesioni dovute a intrappolamento o a schegge volanti.
- ▶ Mettere in funzione l'attrezzo elettrico solo sul posto di lavoro e solo quando è stato portato in posizione di lavoro.
- ▶ In caso di lavori sopra testa utilizzare sempre il raccoglitrucoli e prima di iniziare il lavoro accertarsi che il coperchio del raccoglitrucoli sia chiuso.



- ▶ Tenere l'attrezzo elettrico in modo che i residui di lavorazione delle barre filettate non possano cadere dalla parte anteriore del raccoglitrucioli.
- ▶ Rispettare la lunghezza massima di taglio che il raccoglitrucioli può contenere.
- ▶ Prestare attenzione che gli sfridi delle barre filettate non possano cadere o a non ferirsi con le bave taglienti. Se possibile, utilizzare sempre il raccoglitrucioli.
- ▶ Le barre filettate tagliate così come gli sfridi possono essere roventi e taglienti. Indossare guanti di protezione quando si afferrando la barra filettata o gli sfridi.
- ▶ Le viti di fissaggio delle lame possono allentarsi a causa di un utilizzo prolungato. Prima di ogni utilizzo, controllare che le viti di fissaggio siano serrate correttamente e, se necessario, riprenderne il serraggio.
- ▶ Interrompere il lavoro non appena la carcassa dell'attrezzo elettrico si surriscalda. Far raffreddare l'attrezzo elettrico e proseguire quindi il lavoro. Non lavorare in modo continuo senza interruzioni per diverse batterie o cariche di batterie.
- ▶ Prima di ogni utilizzo, controllare che le lame siano montate in modo sicuro sull'attrezzo principale.

### Utilizzo conforme e cura delle batterie ricaricabili

- ▶ **Prestare attenzione alle seguenti avvertenze di sicurezza per trattare ed utilizzare correttamente le batterie al litio.** La mancata osservanza può provocare irritazioni alla pelle, gravi lesioni corrosive, ustioni chimiche, incendi e/o esplosioni.
- ▶ Utilizzare le batterie solo se in perfette condizioni tecniche di funzionamento.
- ▶ Maneggiare con cura le batterie, onde evitare possibili danneggiamenti e la fuoriuscita di liquidi molto nocivi per la salute!
- ▶ Le batterie non devono essere in alcun caso modificate o manipolate!
- ▶ Le batterie non devono essere smontate, schiacciate, riscaldate, o bruciate a temperature superiori a 80°C (176°F).
- ▶ Non utilizzare o caricare le batterie che hanno ricevuto un colpo o altro tipo di danneggiamento. Controllare regolarmente che sulle batterie non si riscontrino segni di danneggiamento.
- ▶ Non utilizzare mai batterie riciclate o riparate.
- ▶ Non utilizzare mai una batteria o un attrezzo elettrico a batteria come attrezzo a percussione.
- ▶ Non esporre mai le batterie ai raggi diretti del sole, a temperature elevate, alla formazione di scintille o a fiamme libere. Questo potrebbe provocare esplosioni.
- ▶ Non toccare i poli della batteria con le dita, con utensili, braccialetti, anelli o altri oggetti a conduttività elettrica. Ciò potrebbe danneggiare la batteria e provocare danni materiali e lesioni.
- ▶ Tenere le batterie al riparo da pioggia, umidità e liquidi. La penetrazione di umidità può provocare cortocircuiti, scosse elettriche, ustioni, incendi ed esplosioni.
- ▶ Utilizzare solamente i caricabatteria e gli elettroutensili previsti per questo tipo di batterie. Prestare attenzione alle indicazioni riportate nei rispettivi manuali d'istruzioni.
- ▶ Non utilizzare o conservare la batteria in ambienti a rischio di esplosione.
- ▶ Quando la batteria è troppo calda al tatto, è possibile che sia difettosa. Collocare la batteria in un luogo visibile e non infiammabile ad una distanza sufficiente dai materiali infiammabili. Fare raffreddare la batteria. Se la batteria dopo un'ora è ancora troppo calda al tatto, è possibile che sia difettosa. Rivolgersi al Centro Riparazioni **Hilti** oppure leggere il documento "Avvertenze per la sicurezza e l'utilizzo di batterie al litio **Hilti**".

 Osservare le direttive speciali valide per il trasporto, il magazzinaggio e l'utilizzo di batterie al litio. ➔ 103

Leggere le avvertenze per la sicurezza e l'utilizzo delle batterie al litio **Hilti** riportate alla fine del presente manuale d'istruzioni, scansionando il codice QR.



## Descrizione

### Panoramica del prodotto 1

- |   |   |   |   |
|---|---|---|---|
| ① | Braccio di taglio (mobile)                  | ⑩ | Gancio per ponteggio                        |
| ② | Braccio di taglio (fisso)                   | ⑪ | Tasto di sbloccaggio (attacco di montaggio) |
| ③ | Tasto di sbloccaggio (astina di profondità) | ⑫ | Attacco di montaggio per accessori          |
| ④ | Astina di profondità                        | ⑬ | Guida parallela con adattatore M6           |
| ⑤ | Selettore di funzione                       | ⑭ | Raccoglitrucoli per sfridi                  |
| ⑥ | Interruttore di comando                     | ⑮ | Illuminazione dell'area di lavoro (LED)     |
| ⑦ | Impugnatura                                 | ⑯ | Lama tranciante                             |
| ⑧ | Tasto di sbloccaggio batteria               | ⑰ | Chiave a testa esagonale (4 mm)             |
| ⑨ | Indicatore di stato batteria                | ⑱ | Intaglio di montaggio per accessorio        |

### Utilizzo conforme

Il prodotto descritto è un tagliabarre filettate a batteria. Questo utensile è concepito per il taglio di barre filettate delle dimensioni:

- W3/8 (acciaio per l'edilizia, zincato o acciaio inox)
- M6 e M8 (acciaio per l'edilizia, zincato o acciaio inox)
- M10 (solo acciaio per l'edilizia, zincato)

Il prodotto non è idoneo per il taglio di barre filettate M10 in acciaio inox.

- Per questo prodotto utilizzare esclusivamente le batterie al litio **Hilti** Nuron della serie B 22. Per garantire una prestazione ottimale, per questo prodotto **Hilti** raccomanda di utilizzare le batterie riportate nella tabella alla fine di questo manuale d'istruzioni.
- Per queste batterie utilizzare esclusivamente **Hilti** i caricabatteria riportati nella tabella alla fine di questo manuale d'istruzioni.

### Dotazione

Tagliabarre filettate a batteria, raccoglitrucoli, astina di profondità, guida parallela, kit di lame trancianti, attacco esagonale, manuale d'istruzioni

Altri prodotti di sistema, omologati per il vostro prodotto, sono reperibili presso il vostro **Hilti Store** oppure all'indirizzo: [www.hilti.group](http://www.hilti.group)

### Indicazioni della batteria al litio

Le batterie al litio **Hilti** Nuron possono indicare il livello di carica, i messaggi di errore e lo stato della batteria.

### Indicazione del livello di carica e dei messaggi di errore

#### AVVERTIMENTO

#### Pericolo di lesioni per la caduta della batteria!

- ▶ Con batteria inserita, dopo aver premuto il tasto di sbloccaggio, assicurarsi di bloccare correttamente la batteria nel prodotto che si sta utilizzando.

Per ottenere una delle seguente indicazioni, premere brevemente il tasto di sbloccaggio della batteria. Il livello di carica nonché le possibili anomalie appaiono anche in modo permanente, finché il prodotto collegato è acceso.

Stato	Significato
Quattro (4) LED si accendono con luce verde fissa	Stato di carica: da 100% a 71%
Tre (3) LED si accendono con luce verde fissa	Stato di carica: da 70% a 51%



Stato	Significato
Due (2) LED si accendono con luce verde fissa	Stato di carica: da 50% a 26%
Un (1) LED si accende con luce verde fissa	Stato di carica: da 25% a 10%
Un (1) LED lampeggia lentamente con luce verde	Livello di carica: < 10%
Un (1) LED lampeggia rapidamente con luce verde	La batteria al litio è completamente scarica. Caricare la batteria. Se dopo aver ricaricato la batteria, il LED lampeggia ancora rapidamente, rivolgersi al Centro Riparazioni <b>Hilti</b> .
Un (1) LED lampeggia rapidamente con luce gialla	La batteria al litio o il prodotto ad essa collegato sono sovraccarichi, troppo caldi, troppo freddi oppure è presente un altro difetto. Portare il prodotto e la batteria alla temperatura di lavoro consigliata e non sovraccaricare il prodotto durante la sua applicazione. Se il messaggio persiste, rivolgersi al Centro Riparazioni <b>Hilti</b> .
Un (1) LED si accende con luce gialla	La batteria al litio e il relativo prodotto non sono compatibili. Rivolgersi al Centro Riparazioni <b>Hilti</b> .
Un (1) LED lampeggia rapidamente con luce rossa	La batteria al litio è bloccata e non può essere ulteriormente utilizzata. Rivolgersi al Centro Riparazioni <b>Hilti</b> .

### Visualizzazione dello stato della batteria

Per interrogare lo stato della batteria, tenere premuto il tasto di sbloccaggio per più di tre secondi. Il sistema non rileva alcun potenziale malfunzionamento della batteria a causa di un uso improprio, come ad es. caduta, fori, danni esterni provocati dal calore ecc.

Stato	Significato
Tutti i LED si accendono in sequenza e infine un (1) LED verde rimane acceso costantemente.	È possibile continuare ad utilizzare la batteria.
Tutti i LED si accendono in sequenza e infine un (1) LED giallo lampeggia rapidamente.	Impossibile portare a termine la richiesta relativa allo stato della batteria. Ripetere la procedura o rivolgersi al Centro Riparazioni <b>Hilti</b> .
Tutti i LED si accendono in sequenza e infine il (1) LED rosso rimane acceso costantemente.	Se è possibile continuare ad utilizzare un prodotto collegato, la capacità residua della batteria è inferiore al 50%. Se non è più possibile continuare ad utilizzare un prodotto collegato, significa che la batteria è alla fine della sua durata e deve essere sostituita. Rivolgersi al Centro Riparazioni <b>Hilti</b> .

### Selettore di funzione

Tramite il selettore di funzione è possibile selezionare 3 funzioni:



## Spiegazione dei simboli selettore di funzione

Funzione	Significato
	<p><b>Esecuzione del taglio</b></p> <p>In modalità  il prodotto esegue un ciclo completo quando si tiene premuto l'interruttore di comando. Il ciclo è composto da 2 fasi:</p> <ol style="list-style-type: none"> <li>1. Esecuzione del taglio</li> <li>2. Ritorno in posizione di partenza</li> </ol> <p>Al termine di un ciclo il prodotto si arresta automaticamente ed occorre avviare un nuovo ciclo premendo nuovamente l'interruttore di comando.</p> <p>È possibile interrompere un ciclo in qualsiasi momento, rilasciando l'interruttore di comando. Azionando l'interruttore di comando, si prosegue la fase in cui è stato rilasciato l'interruttore di comando.</p>
	<p><b>Bloccaggio (posizione centrale)</b></p> <p>Il braccio di taglio mobile è bloccato e non può essere spostato. Selezionare questa funzione se si desidera lavorare con il prodotto.</p>
	<p><b>Rotazione inversa</b></p> <p>Quando l'interruttore di comando viene azionato, il braccio mobile di taglio si apre. Utilizzare questa funzione solo se è necessario rilasciare una barra filettata durante il taglio, ad esempio perché la filettatura della barra filettata non è posizionata correttamente nella filettatura delle lame trancianti o se è scattata la frizione di protezione del prodotto.</p>

## Dati tecnici

### Caratteristiche del prodotto

	STR 4-22
Generazione prodotto	01
Peso	2,69 kg (secondo EPTA-Procedure 01 senza batteria)
Dimensioni (L × B × H)	204 mm × 103 mm × 253 mm
Temperatura ambiente durante il funzionamento	-17 °C ... 60 °C
Temperatura di magazzinaggio	-20 °C ... 70 °C

### Informazioni sulle classi di resistenza

Asta filettata	Classe di resistenza massima
W3/8" Acciaio da costruzione	4.8
M6/M8/M10 Acciaio da costruzione	4.8
W3/8" Acciaio inox	A2-50

### Batteria

Tensione d'esercizio batteria	21,6 V
Peso batteria	Vedere alla fine del presente manuale d'istruzioni
Temperatura ambiente durante il funzionamento	-17 °C ... 60 °C
Temperatura di magazzinaggio	-20 °C ... 40 °C
Temperatura della batteria ad inizio carica	-10 °C ... 45 °C





## Informativa sulla rumorosità e valori di vibrazioni

I valori relativi alla pressione acustica e alle vibrazioni riportati nelle presenti istruzioni sono stati misurati secondo una procedura standardizzata e possono essere utilizzati per confrontare i diversi attrezzi elettrici. Sono adatti anche ad una valutazione preventiva delle esposizioni.

I dati indicati rappresentano le principali applicazioni dell'attrezzo elettrico. Se l'attrezzo elettrico viene impiegato per altre applicazioni, con accessori diversi o senza un'adeguata manutenzione, i dati possono variare. Ciò potrebbe aumentare considerevolmente il valore delle esposizioni per l'intera durata di utilizzo.

Per una valutazione precisa delle esposizioni, occorre anche tenere conto degli intervalli di tempo in cui l'attrezzo elettrico è spento oppure è acceso, ma non è in uso. Ciò potrebbe ridurre considerevolmente il valore delle esposizioni per l'intera durata di utilizzo.

Attuare misure di sicurezza aggiuntive per proteggere l'utilizzatore dall'effetto dei rumori e/o delle vibrazioni, come ad esempio: effettuare la manutenzione degli attrezzi elettrici e degli utensili, tenere le mani calde, organizzare le fasi di lavoro.



Le informazioni dettagliate relative alle versioni qui utilizzate delle norme **EN 62841** sono riportate nella figura della dichiarazione di conformità 274.

### Dati sulla rumorosità

<b>Livello di potenza sonora (<math>L_{WA}</math>)</b>	75 dB(A)
<b>Livello di pressione sonora (<math>L_{pA}</math>)</b>	67 dB(A)
<b>Incertezza (per potenza sonora <math>L_{WA}</math> e pressione acustica <math>L_{pA}</math>)</b>	3 dB(A)

### Valori totali di vibrazioni

<b>Valori totali di vibrazioni</b>	<b>B 22-55</b>	0,2 m/s <sup>2</sup>
	<b>B 22-85</b>	0,3 m/s <sup>2</sup>
<b>Incertezza (valori totali di vibrazione)</b>		1,5 m/s <sup>2</sup>

### Preparazione al lavoro



#### AVVERTIMENTO

#### Pericolo di lesioni a causa di avviamento accidentale!

- ▶ Prima di inserire la batteria, assicurarsi che il relativo prodotto sia spento.
- ▶ Rimuovere la batteria prima di procedere con le impostazioni dell'attrezzo o prima di sostituire degli accessori.

Rispettare le avvertenze per la sicurezza ed i segnali di avvertimento riportati nella presente documentazione e sul prodotto.

### Carica della batteria

1. Prima di effettuare la ricarica, leggere il manuale d'istruzioni del caricabatteria.
2. Accertarsi che i contatti della batteria e del caricabatteria siano puliti e asciutti.
3. Caricare la batteria con un caricabatteria omologato. 96

### Inserimento della batteria



#### AVVERTIMENTO

#### Pericolo di lesioni a causa di cortocircuito o caduta della batteria!

- ▶ Prima di inserire la batteria nel prodotto, accertarsi che sui contatti della batteria e su quelli del prodotto non siano presenti corpi estranei.
- ▶ Accertarsi che la batteria sia sempre innestata correttamente.

1. Caricare la batteria completamente prima della prima messa in funzione.
2. Inserire la batteria nel prodotto, finché non scatta in posizione in modo udibile.



3. Controllare che la batteria sia correttamente in sede.

### Rimozione della batteria

1. Premere il tasto di sbloccaggio della batteria.
2. Estrarre la batteria dal prodotto.

### Protezione anticaduta

#### AVVERTIMENTO

**Pericolo di lesioni** dovuto alla caduta dell'utensile e/o dell'accessorio!

- ▶ Utilizzare esclusivamente il cavo di ancoraggio utensile **Hilti** raccomandato per il prodotto.
- ▶ Prima di ogni utilizzo, controllare che il punto di fissaggio del cavo di ancoraggio utensile non presenti danni.
- ▶ Non fissare il cavo di ancoraggio utensile al gancio per cintura. Non utilizzare un gancio per cintura per sollevare il prodotto.

 Rispettare le direttive nazionali per i lavori in quota.

Come anticaduta per questo prodotto utilizzare esclusivamente una combinazione del dispositivo anticaduta **Hilti** #2293133 con la fune di sicurezza utensili **Hilti** #2261970.

- ▶ Fissare il dispositivo anticaduta nelle aperture di montaggio per gli accessori. Controllare che sia fissata in modo sicuro.
- ▶ Fissare un moschettone della fune di sicurezza dell'utensile al dispositivo anticaduta e il secondo moschettoni a una struttura portante. Controllare che i due moschettoni siano fissati in modo sicuro.

 Rispettare le istruzioni per l'uso del dispositivo anticaduta **Hilti** e delle funi di sicurezza utensili **Hilti**.

### Utilizzo del gancio per ponteggio <sup>2</sup>

Il prodotto è dotato di un gancio per ponteggio con cui è possibile agganciare brevemente il prodotto ad esempio ad una ringhiera. Per utilizzare il gancio per ponteggio, ribaltarlo.

#### Avvertenze importanti per l'impiego con il gancio per ponteggio:

- Non utilizzare il gancio per ponteggio per sollevare il prodotto o per applicare un dispositivo di sicurezza contro l'azionamento involontario in caso di caduta.
- Prestare attenzione che il prodotto non diventi instabile a causa del forte vento e che possa cadere dalla ringhiera, ad esempio a causa di movimenti oscillanti.
- Agganciare il prodotto esclusivamente con il gancio per ponteggio alla ringhiera o ad altre strutture fisse. Non appendere il prodotto alla cintura degli attrezzi o ad altri indumenti.
- Non esercitare una forza eccessiva sul gancio per ponteggio quando lo si aggancia. Il gancio per ponteggio potrebbe piegarsi ed il prodotto cadere.
- Prima di ogni utilizzo, controllare che il gancio per ponteggio ed i punti di montaggio del gancio stesso sulla carcassa non presentino danni visibili, come ad es. pieghe e rotture. Utilizzare il gancio per ponteggio solo per se in perfette condizioni tecniche di funzionamento.

### Smontaggio / montaggio degli accessori <sup>3</sup>

Sul tagliabarre filettate è possibile applicare diversi accessori, come ad es. una guida parallela o un raccogli-trucioli per i residui di taglio.

1. Premere il tasto di sbloccaggio e tenerlo premuto (attacco di montaggio).
2. Estrarre l'accessorio montato a lato dall'attacco di montaggio.
3. Per montare l'accessorio, spingerlo fino a farlo scattare percettibilmente nell'attacco di montaggio.



## Convertire la guida parallela in barre filettate M6

Se si tagliano le barre filettate di dimensione M6 e si utilizza la guida parallela, occorre trasformare la guida parallela con un adattatore.



1. Premere il tasto di sbloccaggio e tenerlo premuto (attacco di montaggio).
2. Estrarre l'accessorio montato a lato dall'attacco di montaggio **(1)**.
3. Estrarre l'adattatore M6 dall'inserto della guida parallela **(2)**.
4. Inserire l'adattatore M6 sulla guida parallela **(3)**.
  - ▶ L'adattatore M6 scatta in sede.
5. Spingere la guida parallela fino ad innestarla percettibilmente nell'attacco di montaggio.

## Sostituzione delle lame trancianti



È possibile utilizzare due volte un kit di lame trancianti sostituendo la lama tranciante del braccio di taglio mobile con quella del braccio di taglio fisso.

### Smontaggio delle lame trancianti

1. Impostare il selettore di funzione sulla funzione .
2. Spostare il braccio di taglio finché la vite di fissaggio sia ben raggiungibile.
3. Portare il selettore di funzione sulla funzione  e togliere la batteria.
4. Rimuovere l'astina di profondità, tenendo premuto il tasto di sbloccaggio ed estrarre l'astina di profondità.
5. Allentare la vite di fissaggio con la chiave a testa esagonale sul braccio di taglio mobile.
6. Rimuovere la lama tranciante sul braccio di taglio mobile.
7. Allentare la vite di fissaggio con la chiave a testa esagonale sul braccio di taglio fisso.
8. Rimuovere la lama tranciante sul braccio di taglio fisso.

### Montaggio delle lame trancianti

9. Smontare le lame trancianti.  101
10. Controllare che il kit di lame trancianti non presenti bavature sulle superfici di taglio e, se necessario, rimuoverle con una lima.
11. Verificare l'allineamento delle marcature a freccia ed inserire la lama tranciante sul braccio di taglio fisso.
  - ▶ La marcatura a freccia è rivolta al centro.
  - ▶ La vite di fissaggio si avvita facilmente.
12. Fissare la lama tranciante sul braccio di taglio fisso con la vite di fissaggio.
13. Verificare l'allineamento delle marcature a freccia ed inserire la lama tranciante sul braccio di taglio mobile.
  - ▶ La marcatura a freccia è rivolta al centro.
  - ▶ La vite di fissaggio si avvita facilmente.
14. Fissare la lama tranciante sul braccio di taglio mobile con la vite di fissaggio.

### Utilizzo

Rispettare le avvertenze per la sicurezza ed i segnali di avvertimento riportati nella presente documentazione e sul prodotto.

### Avvertenze relative alla formazione di bavature sulla superficie di taglio

Sul lato del braccio di taglio mobile compaiono solo raramente bavature sulla barra filettata tagliata. Sul lato del braccio di taglio fisso, per motivi strutturali le bavature si formano più frequentemente sulla barra filettata tagliata.

#### Le bavature possono formarsi inoltre quando:

- la barra filettata non è posizionata correttamente nella filettatura delle lame trancianti.
- Le lame trancianti sono in pessime condizioni  103.
- La filettatura della barra filettata non è uniforme.



- Le viti di fissaggio delle lame trancianti non sono serrate correttamente.
- Se non è possibile svitare un dado a causa delle bavature, eliminarle ad esempio con un paio di pinzette, una lima o una fresa regolabile.

### Misurazione della barra filettata **6, 7**

#### **AVVERTIMENTO**

**Pericolo di lesioni dovuto alla caduta dell'attrezzo elettrico!** Sollevando o trasportando l'attrezzo elettrico su componenti inadeguati, si rischia di piegare o addirittura di rompere questi componenti e la caduta dell'attrezzo stesso.

- ▶ Sollevare e trasportare l'attrezzo elettrico solo dall'impugnatura principale, dalla carcassa o dalla valigetta. Parti applicate come gancio per ponteggio, astina di profondità o contenitore di raccolta non sono progettati per il trasporto.

#### Utilizzo dell'astina di profondità



1. Premere il tasto di sbloccaggio e tenerlo premuto (astina di profondità).
2. Spingere l'astina di profondità alla lunghezza da tagliare.
3. Per la lettura, utilizzare l'indicatore sul prodotto come guida.



#### Utilizzo della guida parallela

4. Convertire eventualmente la guida parallela in barre filettate di dimensione M6.  101
5. Posizionare la barra filettata sulla lunghezza da tagliare.
6. Per la lettura della lunghezza, utilizzare l'indicatore sul prodotto come guida.

#### Utilizzo del tagliabarre

Durante il taglio, la filettatura della lama tranciente deve trovarsi esattamente nella filettatura della barra filettata. In questo modo si evita di danneggiare la filettatura della barra filettata o alle lame trancianti. Accertarsi che le dimensioni della barra filettata da tagliare coincidano con quelle delle lame trancianti.

1. Regolare la lunghezza di taglio sull'astina di profondità.  102
2. Impostare il selettore di funzione sulla funzione .

 Ulteriori informazioni in merito al funzionamento sono riportate nel capitolo "Selettore di funzione  97.

3. Applicare il tagliabarre filettate sulla barra filettata.
4. Premere l'interruttore di comando e tenerlo premuto fino alla conclusione del ciclo.

#### Cura e manutenzione

#### **AVVERTIMENTO**

**Pericolo di lesioni con la batteria inserita !**

- ▶ Prima di tutti i lavori di cura e manutenzione rimuovere sempre la batteria!

#### Cura del prodotto

- Rimuovere con cura lo sporco tenace attaccato all'attrezzo.
- Se presente, pulire con cautela le feritoie di ventilazione con una spazzola morbida ed asciutta.
- Pulire la carcassa solo con un panno leggermente inumidito. Non utilizzare prodotti detergenti contenenti silicone, poiché questi potrebbero danneggiare le parti in plastica.
- Utilizzare un panno pulito e asciutto per pulire i contatti del prodotto.

#### Cura delle batterie al litio

- Non utilizzare mai una batteria con feritoie di ventilazione intasate. Pulire con cautela le feritoie di ventilazione con una spazzola asciutta e morbida.
- Evitare che la batteria venga esposta inutilmente a polvere o sporcizia. Mai esporre la batteria a elevata umidità (ad es. non immergere in acqua né esporre a pioggia).  
Se un batteria è stata bagnata, trattarla come una batteria danneggiata. Isolarla in un contenitore non infiammabile e rivolgersi al Centro Riparazioni **Hilti**.



- Tenere la batteria priva di olio e grasso esterni. Non lasciare che sulla batteria si accumulino inutilmente polvere o sporcizia. Pulire la batteria con una spazzola morbida e asciutta o un panno pulito e asciutto. Non utilizzare prodotti detergenti contenenti silicone, poiché potrebbero danneggiare le parti in plastica.

Non toccare i contatti della batteria stessa ed eliminare da essi il grasso non applicato dall'officina.

- Pulire la carcassa solo con un panno leggermente inumidito. Non utilizzare prodotti detergenti contenenti silicone, poiché potrebbero danneggiare le parti in plastica.

### Manutenzione

- Controllare regolarmente che tutte le parti visibili non presentino danneggiamenti e che gli elementi di comando funzionino perfettamente.
- Non utilizzare il prodotto in caso di danneggiamenti e / o anomalie di funzionamento. Fare riparare immediatamente l'attrezzo dal Centro Riparazioni **Hilti**.
- Terminati gli interventi di cura e manutenzione ripristinare tutti i dispositivi di protezione e controllare tale che funzionino perfettamente.

 Per un sicuro funzionamento dell'attrezzo utilizzare solamente ricambi e materiali di consumo originali. Le parti di ricambio, i materiali di consumo e gli accessori autorizzati da **Hilti** per il vostro prodotto sono disponibili presso il vostro **Hilti Store** oppure all'indirizzo: **www.hilti.group**

### Criteria di sostituzione per le lame trancianti

Se sulle lame trancianti si riscontrano scheggiature (1) o deformazioni (2), sostituirle. Sostituire sempre in kit le lame trancianti mobili e quelle fisse.

In presenza di un maggior numero di bave leggere sulla barra filettata nella zona di taglio sul lato della lama mobile, sostituire anche le lame trancianti.

 Utilizzare solo lame trancianti di ricambio originali **Hilti**.

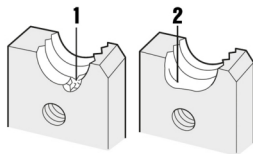

### Trasporto e magazzinaggio degli utensili a batteria e delle batterie

#### Trasporto

#### PRUDENZA

#### Avvio accidentale durante il trasporto !

- ▶ Trasportare sempre i prodotti con la batteria estratta!
- ▶ Estrarre la/le batteria/e.
- ▶ Non trasportare mai le batterie alla rinfusa. Durante il trasporto, le batterie devono essere preferibilmente protette da urti e vibrazioni eccessive e da qualsiasi materiale conduttivo o isolate da altre batterie, in modo che non vengano a contatto con altri poli della batteria e provochino un cortocircuito. **Rispettare le normative locali per le batterie.**
- ▶ Le batterie non possono essere inviate per posta. Rivolgersi ad uno spedizioniere se si intende spedire batterie non danneggiate.
- ▶ Prima di ogni utilizzo nonché prima e dopo un lungo trasporto, controllare che il prodotto e le batterie non presentino danneggiamenti.





**Magazzinaggio****⚠ AVVERTIMENTO****Danneggiamento accidentale dovuto a batterie difettose o con perdite di liquido !**

- ▶ Conservare sempre i prodotti con la batteria estratta!
- ▶ Immagazzinare il prodotto e le batterie in un luogo fresco e asciutto. Rispettare i valori limite di temperatura riportati nei dati tecnici.
- ▶ Non conservare le batterie sul il caricabatteria. Rimuovere sempre la batteria dal caricabatterie dopo il processo di carica.
- ▶ Non immagazzinare mai le batterie al sole, su fonti di calore o dietro a vetri.
- ▶ Lasciare l'attrezzo e le batterie fuori dalla portata dei bambini e di personale non autorizzato.
- ▶ Prima di ogni utilizzo nonché prima e dopo un lungo periodo di magazzinaggio, controllare che il prodotto e le batterie non presentino danneggiamenti.

**Supporto in caso di anomalie**

Per tutte le anomalie, osservare l'indicatore di stato della batteria. Vedere capitolo **Indicatori della batteria al litio**.

In caso di anomalie non indicate nella presente tabella o che non è possibile risolvere per proprio conto, si prega di rivolgersi al nostro Centro Riparazioni **Hilti**.

Anomalia	Possibile causa	Soluzione
I LED della batteria non indicano nulla	Batteria difettosa.	▶ Rivolgersi al Centro Riparazioni <b>Hilti</b> .
Il dado non può essere avvitato sulla barra filettata tagliata.	Formazione di bavature sul bordo di taglio.	▶ Controllare che sulla superficie di taglio non siano presenti bavature ed eventualmente ripetere il taglio in modo pulito. ➔ 101
Il prodotto non si avvia, sebbene l'interruttore di comando venga azionato.	Il selettore di funzione si trova su  ed il braccio di taglio è completamente aperto.	▶ Portare il selettore di funzione su  .
Non è possibile montare la lama tranciante (non si può avvitare la vite di fissaggio).	Lame trancianti montate al contrario.	▶ Controllare l'orientamento delle lame trancianti: ▶ <b>Braccio di taglio mobile</b> → <b>Bordo sottile</b> della lama tranciante in alto. ▶ <b>Braccio di taglio fisso</b> → <b>Bordo largo</b> della lama tranciante in alto.

**Smaltimento****⚠ AVVERTIMENTO**

**Pericolo di lesioni a causa di uno smaltimento non conforme!** Pericoli per la salute imputabili alla fuoriuscita di gas o liquidi.

- ▶ Non spedire né inviare le batterie danneggiate!
- ▶ Coprire i collegamenti con materiale non conduttivo per evitare cortocircuiti.
- ▶ Smaltire le batterie in modo che non possano finire in mano ai bambini.
- ▶ Smaltire la batteria presso l'**Hilti Store** di fiducia oppure rivolgersi alla propria azienda di smaltimento competente.



 I prodotti Hilti sono in gran parte realizzati con materiali riciclabili. Condizione essenziale per il riciclaggio è che i materiali vengano accuratamente separati. In molti Paesi Hilti ritira il vostro vecchio attrezzo. Rivolgetevi al Servizio Clienti Hilti oppure al vostro referente Hilti.



► Non gettare gli attrezzi elettrici, le apparecchiature elettroniche e le batterie tra i rifiuti domestici.

### Garanzia del costruttore

► In caso di domande sulle condizioni di garanzia, rivolgersi al partner locale Hilti.

### Ulteriori informazioni

Per ulteriori informazioni riguardo ad utilizzo, tecnologia, aspetti ambientali e riciclaggio, consultare il seguente link: [qr.hilti.com/manual/?id=2362838&id=2362890](http://qr.hilti.com/manual/?id=2362838&id=2362890)

Questo link si trova anche alla fine del manuale d'istruzioni per l'uso come codice QR.

### pl Oryginalna instrukcja obsługi

#### Informacje na temat instrukcji obsługi

#### Do niniejszej instrukcji obsługi

- **Ostrzeżenie!** Przed użyciem produktu należy upewnić się, że użytkownik przeczytał i zrozumiał instrukcję obsługi dołączoną do produktu, w tym instrukcje, wskazówki dotyczące bezpieczeństwa oraz ostrzeżenia, rysunki i specyfikacje. W szczególności użytkownik powinien zapoznać się ze wszystkimi instrukcjami, wskazówkami bezpieczeństwa i ostrzeżeniami, rysunkami, specyfikacjami, komponentami i funkcjami. W przypadku niezastosowania się do tego zalecenia może dojść do porażenia prądem elektrycznym, pożaru i/lub ciężkich obrażeń. Należy zachować instrukcję obsługi wraz ze wszystkimi wytycznymi, wskazówkami bezpieczeństwa i ostrzeżeniami do późniejszego wykorzystania.
- Produkty **HILTI** przeznaczone są do użytku profesjonalnego i mogą być eksploatowane, konserwowane i utrzymywane we właściwym stanie technicznym wyłącznie przez autoryzowany, przeszkolony personel. Personel ten musi być przede wszystkim poinformowany o możliwych zagrożeniach. Produkt i jego wyposażenie mogą stanowić zagrożenie w przypadku użycia przez niewykwalifikowany personel w sposób niewłaściwy lub niezgodny z przeznaczeniem.
- Dołączona instrukcja obsługi jest zgodna z aktualnym stanem wiedzy technicznej w momencie oddania do druku. Aktualną wersję można znaleźć online na stronie produktu Hilti. W tym celu należy kliknąć link lub kod QR w niniejszej instrukcji obsługi, oznaczony symbolem .
- Produkt przekazywać innym użytkownikom wyłącznie z niniejszą instrukcją obsługi.

#### Objaśnienie symboli

#### Ostrzeżenia

Wskazówki ostrzegawcze ostrzegają przed niebezpieczeństwem w obchodzeniu się z produktem. Zastosowano następujące hasła ostrzegawcze:

#### ZAGROŻENIE

#### ZAGROŻENIE !

► Wskazuje na bezpośrednie zagrożenie, które może prowadzić do ciężkich obrażeń ciała lub śmierci.

#### OSTRZEŻENIE

#### OSTRZEŻENIE !

► Wskazuje na ewentualne zagrożenie, które może prowadzić do ciężkich obrażeń ciała lub śmierci.

#### OSTROŻNIE







#### OSTROŻNIE !

► Wskazuje na potencjalnie niebezpieczną sytuację, która może prowadzić do obrażeń ciała lub szkód materialnych.







**Symbole w instrukcji obsługi**

W niniejszej instrukcji obsługi zastosowano następujące symbole:

	Przestrzegać instrukcji obsługi
	Wskazówki dotyczące użytkowania i inne przydatne informacje
	Obchodzenie się z surowcami wtórnymi
	Nie wyrzucać elektronarzędzi ani akumulatorów do odpadów komunalnych
	<b>Hilti</b> Akumulator Li-Ion
	<b>Hilti</b> Ładowarka







**Symbole na rysunkach**

Na rysunkach zastosowano następujące symbole:

	Te liczby odnoszą się do rysunków zamieszczonych na początku niniejszej instrukcji obsługi.
	Liczby te oznaczają kolejność kroków roboczych na rysunku i mogą odbiegać od kroków roboczych opisanych w tekście.
	Numerы pozycji zastosowane na rysunku <b>Budowa urządzenia</b> odnoszą się do numerów legendy w rozdziale <b>Ogólna budowa urządzenia</b> .
	Na ten znak użytkownik powinien zwrócić szczególną uwagę podczas obsługiwaną produktu.

**Symbole zależne od produktu****Symbole ogólne**

Symbole, które stosuje się w połączeniu z produktem.

	Prąd stały
	Do mocowania ostrzy tnących należy używać klucza sześciokątnego (4 mm).
	Przed rozpoczęciem pracy należy skontrolować śruby mocujące ostrza tnące.
	Produkt wspomaga technologię NFC, która jest kompatybilna z platformami iOS i Android.
	Akumulator Li-Ion
	Nigdy nie używać akumulatora w charakterze młotka.
	Uważać, aby akumulator nie upadł. Nie używać akumulatora, który był narażony na uderzenie lub jest uszkodzony w inny sposób.

**Znaki nakazu**

Znaki nakazu wskazują na obowiązkowe czynności.

	Używać okularów ochronnych
---	----------------------------

**Znaki ostrzegawcze**

Znaki ostrzegawcze ostrzegają przed niebezpieczeństwem.

	Ostrzeżenie przed skaleczeniem rąk
---	------------------------------------





## Bezpieczeństwo

### Ogólne wskazówki dotyczące bezpiecznej eksploatacji elektronarzędzi

**⚠️ OSTRZEŻENIE** Należy przeczytać wszystkie wskazówki dotyczące bezpieczeństwa, zalecenia, jak również zapoznać się z ilustracjami i danymi technicznymi dołączonymi do elektronarzędzia. Nieprzestrzeganie poniższych zaleceń oraz instrukcji może prowadzić do porażenia prądem, pożaru i/lub ciężkich obrażeń ciała.

**Należy zachować do wglądu wszystkie wskazówki i zalecenia dotyczące bezpieczeństwa.**

Używane w przepisach bezpieczeństwa pojęcie "elektronarzędzie" odnosi się do elektronarzędzi zasilanych prądem sieciowym (z przewodem zasilającym) lub elektronarzędzi zasilanych akumulatorami (bez przewodu zasilającego).

### Bezpieczeństwo w miejscu pracy

- ▶ **Należy dbać o czystość i dobre oświetlenie stanowiska pracy.** Bałagan lub brak oświetlenia w miejscu pracy mogą prowadzić do wypadków.
- ▶ **Używając tego elektronarzędzia nie wolno pracować w otoczeniu zagrożonym wybuchem, w którym znajdują się np. łatwopalne ciecze, gazy lub pyły.** Elektronarzędzia wytwarzają iskry, które mogą prowadzić do zapłonu pyłów lub oparów.
- ▶ **Podczas pracy przy użyciu elektronarzędzia nie należy zezwalać na zbliżanie się dzieci i innych osób.** W wyniku odwrócenia uwagi można stracić kontrolę nad urządzeniem.

### Bezpieczeństwo elektryczne

- ▶ **Wtyczka elektronarzędzia musi pasować do gniazda. W żadnym wypadku nie wolno modyfikować wtyczki. Nie należy używać trójników w połączeniu z uziemionymi elektronarzędziami.** Niemodyfikowane wtyczki oraz odpowiednie gniazda wtykowe zmniejszają ryzyko porażenia prądem.
- ▶ **Należy unikać kontaktu z uziemionymi powierzchniami, jak rury, grzejniki, piece i lodówki.** W przypadku kontaktu z uziemieniem istnieje zwiększone ryzyko porażenia prądem.
- ▶ **Elektronarzędzie chronić przed deszczem i wilgocią.** Wniknięcie wody do elektronarzędzia powoduje zwiększenie ryzyka porażenia prądem.
- ▶ **Nigdy nie używać przewodu zasilającego niezgodnie z jego przeznaczeniem, np. do przenoszenia lub zawieszania elektronarzędzia, ani do wyciągania wtyczki z gniazda. Przewód zasilający chronić przed działaniem wysokich temperatur, oleju, ostrych krawędzi lub ruchomych części.** Uszkodzone lub skrócone przewody zasilające zwiększają ryzyko porażenia.
- ▶ **W przypadku wykonywania elektronarzędziem prac na świeżym powietrzu należy używać wyłącznie przedłużaczy przystosowanych do używania na zewnątrz.** Użycie przedłużacza przystosowanego do eksploatacji w warunkach zewnętrznych zmniejsza ryzyko porażenia prądem.
- ▶ **Jeśli użycie elektronarzędzia w wilgotnym środowisku jest nieuniknione, należy stosować wyłącznik różnicowo-prądowy.** Stosowanie wyłącznika różnicowo-prądowego zmniejsza ryzyko porażenia prądem.

### Bezpieczeństwo osób

- ▶ **Przystępując do pracy przy użyciu elektronarzędzi należy zachować ostrożność i rozwagę. Nie używać elektronarzędzia będąc zmęczonym lub znajdując się pod wpływem narkotyków, alkoholu lub leków.** Chwila nieuwagi podczas eksploatacji elektronarzędzia może prowadzić do poważnych obrażeń ciała.
- ▶ **Zawsze nosić osobiste wyposażenie ochronne i zakładać okulary ochronne.** Noszenie osobistego wyposażenia ochronnego, takiego jak maska przeciwpyłowa, antypoślizgowe obuwie robocze, kask ochronny lub ochraniacze słuchu, w zależności od rodzaju i użytkowania elektronarzędzia, zmniejsza ryzyko obrażeń ciała.
- ▶ **Unikać niezamierzonego uruchomienia elektronarzędzia. Przed podłączeniem elektronarzędzia do sieci elektrycznej i/lub założeniem akumulatora na urządzenie oraz wzięciem**



- urządzenia do ręki lub przenoszeniem go, należy upewnić się, że jest wyłączone. Jeśli podczas przenoszenia elektronarzędzia naciskany jest przełącznik lub podczas podłączania do sieci przełącznik jest wciśnięty, można spowodować wypadek.
- ▶ **Przed włączeniem elektronarzędzia usunąć narzędzia nastawcze oraz klucze.** Narzędzia lub klucze, które znajdują się w ruchomych częściach urządzenia, mogą prowadzić do obrażeń ciała.
  - ▶ **Unikać niewygodnej pozycji ciała. Należy przyjąć bezpieczną pozycję i zawsze utrzymywać równowagę.** Dzięki temu możliwa jest lepsza kontrola elektronarzędzia w nieprzewidzianych sytuacjach.
  - ▶ **Należy nosić odpowiednią odzież. Nie nosić obszernej odzieży ani biżuterii. Nie zbliżać włosów, odzieży ani rękawic do ruchomych części urządzenia.** Obszerne odzież, biżuteria lub długie włosy mogą zostać wciągnięte przez ruchome części urządzenia.
  - ▶ **Jeśli możliwe jest zamontowanie urządzeń odsysających lub wyłapujących, upewnić się, czy są one właściwie podłączone i prawidłowo użytkowane.** Stosowanie urządzeń odsysających zmniejsza zagrożenie spowodowane rozprzestrzenianiem się pyłów.
  - ▶ **Nie należy lekceważyć potencjalnego zagrożenia ani wskazówek dot. bezpiecznej eksploatacji elektronarzędzi, nawet w przypadku dużego doświadczenia w zakresie obsługi elektronarzędzia.** Nieuważne obchodzenie się z urządzeniem może w ułamku sekundy doprowadzić do poważnych obrażeń.

#### Zastosowanie i obchodzenie się z elektronarzędziem

- ▶ **Nie przeciążać urządzenia. Elektronarzędzia należy używać do prac, do których jest przeznaczone.** Odpowiednim elektronarzędziem pracuje się lepiej i bezpieczniej w podanym zakresie mocy.
- ▶ **Nie używać elektronarzędzia, którego przełącznik jest uszkodzony.** Elektronarzędzie, którego nie można włączyć lub wyłączyć, stanowi zagrożenie i bezwzględnie należy je naprawić.
- ▶ **Przed przystąpieniem do nastawy urządzenia, wymiany osprzętu lub odłożeniem urządzenia należy wyciągnąć wtyczkę z gniazda i/lub wyjąć akumulator z urządzenia.** Ten środek ostrożności zapobiega niezamierzonemu włączeniu elektronarzędzia.
- ▶ **Nie używane elektronarzędzia należy przechowywać w miejscu niedostępnym dla dzieci. Nie pozwalać na użytkowanie urządzenia osobom, które nie zapoznały się z jego obsługą i działaniem lub nie przeczytały tych wskazówek.** Elektronarzędzia stanowią zagrożenie, jeśli używane są przez osoby niedoświadczone.
- ▶ **Należy starannie konserwować elektronarzędzia i osprzęt. Kontrolować, czy ruchome części funkcjonują bez zarzutu i nie są zablokowane, czy części nie są popękane ani uszkodzone w takim stopniu, że mogłyby to mieć negatywny wpływ na prawidłowe funkcjonowanie elektronarzędzia.** Przed przystąpieniem do eksploatacji urządzenia należy zlecić naprawę uszkodzonych części. Przyczyną wielu wypadków jest niewłaściwa konserwacja elektronarzędzi.
- ▶ **Należy zadbać o to, aby narzędzia tnące były ostre i czyste.** Utrzymywane w dobrym stanie narzędzia tnące z ostrymi krawędziami tnącymi rzadziej zakleszczają się i łatwiej się je prowadzi.
- ▶ **Elektronarzędzia, osprzęt, narzędzi roboczych itp. należy używać zgodnie z niniejszymi wskazówkami. Przy tym należy uwzględnić warunki pracy i rodzaj wykonywanych czynności.** Używanie elektronarzędzi do prac niezgodnych z przeznaczeniem, może prowadzić do niebezpiecznych sytuacji.
- ▶ **Dopilnować, aby uchwyty oraz ich powierzchnie były zawsze suche i czyste. Nie mogą one być zanieczyszczone smarem lub olejem.** Śliskie uchwyty i powierzchnie uniemożliwiają bezpieczną obsługę i kontrolę elektronarzędzia w nieprzewidzianych sytuacjach.

#### Zastosowanie oraz obchodzenie się z narzędziami akumulatorowymi

- ▶ **Akumulatory należy ładować tylko za pomocą prostowników zalecanych przez producenta.** Jeśli prostownik, przeznaczony do ładowania określonego typu akumulatorów, zostanie zastosowany do ładowania innych akumulatorów, może dojść do pożaru.



- ▶ **Należy używać wyłącznie akumulatorów przeznaczonych do danego elektronarzędzia.** Używanie innych akumulatorów może doprowadzić do obrażeń ciała i zagrożenia pożarowego.
- ▶ **Nie używany akumulator przechowywać z daleka od spinaczy, monet, kluczy, gwoździ, śrub i innych drobnych przedmiotów metalowych, które mogłyby spowodować zwarcie styków.** Zwarcie pomiędzy stykami akumulatora może prowadzić do poparzeń oraz pożaru.
- ▶ **W przypadku niewłaściwego użytkowania możliwy jest wyciek elektrolitu z akumulatora. Należy unikać kontaktu z nim. W razie przypadkowego kontaktu obmyć narażone części ciała wodą. Jeśli elektrolit dostał się do oczu, należy dodatkowo skonsultować się z lekarzem.** Wyciekający z akumulatora elektrolit może prowadzić do podrażnienia skóry lub oparzeń.
- ▶ **Nie stosować uszkodzonego ani modyfikowanego akumulatora.** Uszkodzone lub zmodyfikowane akumulatory mogą działać w nieprzewidywalny sposób i tym samym stwarzać zagrożenie pożarem, wybuchem lub obrażeniami ciała.
- ▶ **Nie narażać akumulatora na kontakt z ogniem lub działanie wysokich temperatur.** Ogień lub temperatury powyżej 130 °C (265 °F) mogą być przyczyną wybuchu.
- ▶ **Postępować zgodnie z zaleceniami dotyczącymi ładowania i nigdy nie ładować akumulatora ani narzędzia akumulatorowego w temperaturze spoza zakresu podanego w niniejszej instrukcji obsługi.** Nieprawidłowe ładowanie, jak również ładowanie w temperaturze spoza dopuszczalnego zakresu może być przyczyną uszkodzenia akumulatora i zwiększyć zagrożenie pożarowe.

#### Serwis

- ▶ **Naprawę urządzenia zlecać wyłącznie wykwalifikowanemu personelowi, stosującemu tylko oryginalne części zamienne.** Gwarantuje to zachowanie bezpieczeństwa urządzenia.
- ▶ **Nigdy nie konserwować uszkodzonych akumulatorów.** Wszystkie czynności związane z konserwacją akumulatorów mogą być wykonywane wyłącznie przez producenta lub upoważnione punkty serwisowe.

#### Dodatkowe wskazówki dotyczące bezpieczeństwa

- ▶ Używać wyłącznie produktu i akcesoriów, które są w dobrym stanie technicznym.
- ▶ Nie dokonywać żadnych modyfikacji ani zmian w produkcji lub akcesoriach.
- ▶ Niebezpieczeństwo odniesienia obrażeń na skutek upadku narzędzia i/lub wyposażenia. Przed rozpoczęciem pracy sprawdzić, czy akumulator i zamontowane akcesoria są dobrze zamocowane.
- ▶ Podczas eksploatacji elektronarzędzia oraz wymiany narzędzia roboczego nosić rękawice ochronne.
- ▶ Przed włączeniem elektronarzędzia należy odczekać, aż zatrzyma się całkowicie.
- ▶ Nie przenosić elektronarzędzia, jeśli jest ono włączone i pracuje.
- ▶ Uważać, aby inne osoby nie podchodziły zbyt blisko miejsca pracy. Każdy, kto znajdzie się w obszarze pracy powinien nosić osobiste wyposażenie ochronne. Odlamki obrabianego materiału lub złamane narzędzia robocze mogą zostać wyrzucone w powietrze i spowodować obrażenia poza bezpośrednim obszarem pracy.
- ▶ Nie pozwalać na zbliżanie się dzieci do stanowiska pracy.
- ▶ Szczeliny wentylacyjne muszą być zawsze odsłonięte. Niebezpieczeństwo poparzenia przez szczeliny wentylacyjne!
- ▶ Nie patrzeć bezpośrednio w światło (diody LED) produktu ani nie świecić innym osobom w twarz. Istnieje niebezpieczeństwo oślepienia.
- ▶ Przed rozpoczęciem pracy należy sprawdzić ostrza i ramiona tnące pod kątem widocznych uszkodzeń.
- ▶ Podczas pracy utrzymywać ciało i jego części z dala od ostrzy tnących lub ruchomych części. Dzięki temu można uniknąć obrażeń spowodowanych zakleszczeniem lub odpryskującymi odłamkami.
- ▶ Elektronarzędzie należy włączać dopiero na stanowisku pracy i dopiero wtedy, gdy zostanie ustawione w pozycji roboczej.



- ▶ Podczas wykonywania prac nad głową należy zawsze używać pojemnika do zbierania i przed rozpoczęciem pracy upewnić się, że pokrywa pojemnika jest zamknięta.
- ▶ Elektronarzędzie należy trzymać tak, aby ścinki z prętów gwintowanych nie mogły wypadać z pojemnika na ścinki do przodu.
- ▶ Należy przestrzegać maksymalnej długości odciętego materiału, jaką może pomieścić pojemnik.
- ▶ Upewnić się, że ścinki prętów gwintowanych nie mogą wypaść ani zranić ostrymi krawędziami zadziorów. Jeśli to możliwe, zawsze używać pojemnika do zbierania odpadów.
- ▶ Ciężkie pręty gwintowane, a także ścinki mogą mieć gorące i ostre krawędzie. W przypadku konieczności dotykania prętów gwintowanych lub ścinków należy nosić rękawice ochronne.
- ▶ Śruby mocujące ostrza mogą się poluzować na skutek długotrwałej pracy. Przed każdym użyciem należy sprawdzić, czy śruby mocujące są prawidłowo dokręcone i w razie potrzeby dokręcić je ponownie.
- ▶ Przerwać pracę, gdy tylko obudowa elektronarzędzia stanie się gorąca. Pozostawić elektronarzędzie do ostygnięcia, a następnie kontynuować pracę. Nie należy pracować bez przerwy, używając wiele akumulatorów lub ładowań akumulatorów.
- ▶ Przed każdym użyciem należy sprawdzić, czy ostrza są bezpiecznie zamontowane do głównego urządzenia.

### **Prawidłowe obchodzenie się z akumulatorami**

- ▶ **Przestrzegać poniższych wskazówek bezpiecznego używania akumulatorów litowo-jonowych.** Nieprzestrzeganie ich może spowodować podrażnienia skóry, poważne uszkodzenia korozyjne, poparzenia chemiczne, pożar i / lub eksplozje.
- ▶ Akumulatorów używać wyłącznie, gdy są w dobrym stanie technicznym.
- ▶ Z akumulatorami należy obchodzić się ostrożnie, aby uniknąć uszkodzeń lub wycieku szkodliwego dla zdrowia elektrolitu!
- ▶ W żadnym wypadku nie wolno modyfikować akumulatorów!
- ▶ Akumulatorów nie wolno rozkładać na pojedyncze elementy, zgniatać, podgrzewać do temperatury powyżej 80°C (176°F) ani palić.
- ▶ Nie używać akumulatorów, które były narażone na uderzenie lub uległy uszkodzeniu w inny sposób. Regularnie sprawdzać akumulatory pod kątem oznak uszkodzenia.
- ▶ Nigdy nie używać akumulatorów z odzysku bądź naprawianych.
- ▶ Nigdy nie używać akumulatora lub elektronarzędzia zasilanego akumulatorem jako młotka.
- ▶ Nigdy nie narażać akumulatorów na bezpośrednie działanie promieni słonecznych, wysokiej temperatury, iskier czy otwartych płomieni. Może to prowadzić do eksplozji.
- ▶ Nie dotykać biegunów akumulatorów palcami, narzędziami, biżuterią ani innymi metalowymi przedmiotami. Może to spowodować uszkodzenie akumulatora oraz szkody materialne i obrażenia ciała.
- ▶ Akumulatory chronić przed deszczem, wilgocią i cieczami. Wnikająca wilgoć może spowodować zwarcia, porażenia prądem, poparzenia, pożary lub eksplozje.
- ▶ Należy korzystać wyłącznie z prostowników i elektronarzędzi przeznaczonych dla danego typu akumulatora. Przestrzegać przy tym informacji zawartych we właściwych instrukcjach obsługi.
- ▶ Nie używać ani przechowywać akumulatorów w środowisku zagrożonym wybuchem.



- ▶ Jeżeli wysoka temperatura akumulatora uniemożliwia jego dotknięcie, akumulator może być uszkodzony. Umieścić akumulator w widocznym, niepalnym miejscu w odpowiedniej odległości od łatwopalnych materiałów. Pozostawić akumulator do ostygnięcia. Jeśli akumulator po jednej godzinie nadal jest zbyt gorący, aby dało się go dotknąć, oznacza to, że jest uszkodzony. Należy zwrócić się do serwisu **Hilti** lub zapoznać się z dokumentem „Wskazówki dotyczące bezpieczeństwa i użytkowania **Hilti** akumulatorów litowo-jonowych”.

**i** Należy przestrzegać specjalnych wytycznych dotyczących transportu, przechowywania i użytkowania akumulatorów litowo-jonowych. ➔ 119

Należy zapoznać się z instrukcjami dotyczącymi bezpieczeństwa i użytkowania akumulatorów litowo-jonowych **Hilti**, które można znaleźć po zeskanowaniu kodu QR znajdującego się na końcu niniejszej instrukcji.

## Opis

### Ogólna budowa urządzenia **i**

- |   |   |
|---|---|
| ① Ramię tnące (ruchome)                           | ⑩ Hak do rusztowań                          |
| ② Ramię tnące (nieruchome)                        | ⑪ Przycisk odblokowujący (uchwyt montażowy) |
| ③ Przycisk odblokowujący (ogranicznik głębokości) | ⑫ Uchwyt do montażu akcesoriów              |
| ④ Ogranicznik głębokości                          | ⑬ Ogranicznik równoległy z adapterem M6     |
| ⑤ Przełącznik wyboru funkcji                      | ⑭ Pojemnik na ścinki                        |
| ⑥ Włącznik  | ⑮ Oświetlenie strefy roboczej (diody LED)   |
| ⑦ Uchwyt  | ⑯ Ostrze                                    |
| ⑧ Przycisk odblokowujący akumulator               | ⑰ Klucz sześciokątny (4 mm)                 |
| ⑨ Wskaźnik stanu akumulatora                      | ⑱ Szczelina montażowa na wyposażenie        |

### Użytkowanie zgodne z przeznaczeniem

Opisywany produkt to akumulatorowa przecinarka do prętów gwintowanych. Służy on do cięcia prętów gwintowanych o rozmiarach:

- W3/8 (stal węglowa, ocynkowana lub nierdzewna)
- M6 i M8 (stal węglowa, ocynkowana lub nierdzewna)
- M10 (tylko stal węglowa, ocynkowana)

Produkt nie jest przeznaczony do cięcia prętów gwintowanych M10 ze stali nierdzewnej.

- Z tym produktem stosować tylko akumulatory litowo-jonowe **Hilti** Nuron typu B 22. W celu uzyskania optymalnej wydajności **Hilti** zaleca akumulatory podane dla tego produktu w tabeli na końcu niniejszej instrukcji obsługi.
- Do ładowania tych akumulatorów używać tylko typów ładowarek **Hilti** wymienionych w tabeli na końcu tej instrukcji obsługi.

### Zakres dostawy

Akumulatorowa przecinarka do prętów gwintowanych, pojemnik na odpady, ogranicznik głębokości, ogranicznik równoległy, zestaw ostrzy tnących, klucz sześciokątny, instrukcja obsługi

**i** Inne produkty systemowe zatwierdzone dla produktu można znaleźć w **Hilti Store** lub na stronie: [www.hilti.group](http://www.hilti.group)

### Wskazania akumulatora litowo-jonowego

Akumulatory litowo-jonowe **Hilti** Nuron mogą wyświetlać stan naładowania, komunikaty o błędach oraz stan pracy.



## Wskazania stanu naładowania i komunikatów błędów

### OSTRZEŻENIE

#### Niebezpieczeństwo obrażeń ciała spowodowane ewentualnym upadkiem akumulatora!

► Gdy akumulator jest włożony, po naciśnięciu na przycisk odblokowujący należy upewnić się, że akumulator został z powrotem prawidłowo zablokowany w stosowanym produkcie.

Aby uzyskać jedno z poniższych wskazań, należy nacisnąć krótko przycisk odblokowujący akumulator.

Poziom naładowania oraz ewentualne usterki wyświetlane są również w trybie ciągłym, dopóki podłączony produkt jest włączony.

Stan	Znaczenie
Cztery (4) diody LED świecą się stale na zielono	Stan naładowania: 100% do 71%
Trzy (3) diody LED świecą się stale na zielono	Stan naładowania: 70% do 51%
Dwie (2) diody LED świecą się stale na zielono	Stan naładowania: 50% do 26%
Jedna (1) dioda LED świeci się stale na zielono	Stan naładowania: 25% do 10%
Jedna (1) dioda LED powoli miga na zielono	Stan naładowania: < 10%
Jedna (1) dioda LED szybko miga na zielono	Akumulator litowo-jonowy jest całkowicie rozładowany. Naładować akumulator. Jeśli po naładowaniu akumulatora dioda LED nadal szybko miga, skontaktować się z serwisem <b>Hilti</b> .
Jedna (1) dioda LED szybko miga na żółto	Akumulator litowo-jonowy lub związany z nim produkt jest przeciążony, zbyt gorący, zbyt zimny lub wystąpiła inna usterka. Utrzymywać temperaturę roboczą produktu i akumulatora w zalecanym zakresie i nie przeciążać produktu podczas jego użytkowania. Jeśli komunikat nie zniknie, zwrócić się do serwisu <b>Hilti</b> .
Jedna (1) dioda LED świeci się stale na żółto	Akumulator litowo-jonowy i produkt z nim połączony nie są kompatybilne. Prosimy zwrócić do serwisu <b>Hilti</b> .
Jedna (1) dioda LED szybko miga na czerwono	Akumulator litowo-jonowy jest zablokowany i nie może być dalej wykorzystywany. Prosimy zwrócić do serwisu <b>Hilti</b> .

#### Wskazania stanu akumulatora

Aby sprawdzić stan akumulatora, należy przytrzymać przycisk odblokowujący na ponad trzy sekundy. System nie wykrywa potencjalnego nieprawidłowego działania akumulatora spowodowanego nie właściwym użytkowaniem, takim jak upuszczenie, przebiecie, zewnętrzne uszkodzenie termiczne itp.

Stan	Znaczenie
Wszystkie diody świecą w formie światła ruchomego, a następnie jedna (1) dioda świeci ciągle w kolorze zielonym.	Akumulator nadaje się do dalszego użytkowania.
Wszystkie diody świecą w formie światła ruchomego, a następnie jedna (1) dioda miga szybko na żółto.	Nie można zakończyć weryfikacji stanu akumulatora. Powtórzyć czynność lub skontaktować się z serwisem <b>Hilti</b> .



Stan	Znaczenie
Wszystkie diody świecą w formie światła rucho- wego, a następnie jedna (1) dioda świeci ciągle w kolorze czerwonym.	Jeśli podłączony produkt może być nadal uży- wany, poziom naładowania akumulatora wynosi mniej niż 50%. Jeśli podłączony produkt nie może być dłużej używany, poziom naładowania akumulatora jest zbyt niski i należy go wymienić. Prosimy zwrócić do serwisu <b>Hilti</b> .

### Przełącznik wyboru funkcji

Za pomocą przełącznik wyboru funkcji można wybrać 3 funkcje:

#### Objaśnienie symboli przełącznika wyboru funkcji

Funkcja	Znaczenie
	<p><b>Cięcie</b></p> <p>W trybie  po naciśnięciu i przytrzymaniu przełącznika sterowania produkt wyko- nuje pełny cykl. Cykl składa się z 2 faz:</p> <ol style="list-style-type: none"> <li>1. Przeprowadzanie cięcia</li> <li>2. Powrót do pozycji wyjściowej</li> </ol> <p>Po zakończenia cyklu produkt zatrzymuje się automatycznie i trzeba uruchomić nowy cykl przez ponowne naciśnięcie przełącznika sterowania. Cykl można w każdej chwili przerwać, zwalniając przełącznik sterowania. Po po- nownym naciśnięciu przełącznika sterowania kontynuowana jest faza, w której został on zwolniony.</p>
	<p><b>Blokada (pozycja środkowa)</b></p> <p>Rucho- me ramię tnące jest zablokowane i nie można nim poruszać. Funkcję tę należy wybrać, gdy nie pracuje się z produktem.</p>
	<p><b>Ruch wstecz</b></p> <p>Naciśnięcie przełącznika sterowania powoduje otwarcie ruchomego ramienia tną- cego. Z funkcji tej należy korzystać tylko wtedy, gdy trzeba zwolnić pręt gwintowa- ny podczas cięcia, ponieważ np. gwint pręta gwintowanego nie jest prawidłowo umieszczony w gwincie ostrzy tnących lub zadziałało sprzęgło ochronne produktu.</p>

### Dane techniczne

#### Właściwości produktu

	STR 4-22
Generacja produktu	01
Ciężar	2,69 kg (wg EPTA-Procedure 01 bez akumulatora)
Wymiary (dł. × szer. × wys.)	204 mm × 103 mm × 253 mm
Temperatura otoczenia podczas eks- ploatacji	-17 °C ... 60 °C
Temperatura przechowywania	-20 °C ... 70 °C

#### Informacje na temat klas wytrzymałości

Pręt gwintowany	Klasy wytrzymałości w przypadku cięcia
Stal konstrukcyjna W3/8"	4.8
Stal konstrukcyjna M6/M8/M10	4.8



<b>Pręt gwintowy</b>	<b>Klasy wytrzymałości w przypadku cięcia</b>
W3/8" Stal nierdzewna	A2-50

#### Akumulator

<b>Napięcie robocze akumulatora</b>	21,6 V
<b>Masa akumulatora</b>	Patrz koniec niniejszej instrukcji obsługi
<b>Temperatura otoczenia podczas eksploatacji</b>	-17 °C ... 60 °C
<b>Temperatura przechowywania</b>	-20 °C ... 40 °C
<b>Temperatura akumulatora na początku procesu ładowania</b>	-10 °C ... 45 °C

#### Informacja o hałasie i wartości drgań

Podane w niniejszej instrukcji wartości ciśnienia akustycznego oraz drgań zostały zmierzone zgodnie z normatywną metodą pomiarową i mogą być stosowane do porównywania elektronarzędzi. Można je również stosować do tymczasowego oszacowania ekspozycji.

Podane dane dotyczą głównych zastosowań elektronarzędzia. Jeśli elektronarzędzie zostanie zastosowane do innych prac, z innymi narzędziami roboczymi lub nie będzie odpowiednio konserwowane, wówczas dane mogą odbiegać od podanych. Może to prowadzić do znacznego zwiększenia ekspozycji przez cały czas eksploatacji.

Aby dokładnie określić ekspozycję, należy uwzględnić czas, w którym urządzenie jest wyłączone lub gdy jest włączone, ale nieużywane. Może to prowadzić do znacznego zmniejszenia ekspozycji przez cały czas eksploatacji.

W celu ochrony użytkownika przed działaniem hałasu oraz/lub drgań należy zastosować dodatkowe środki bezpieczeństwa, np.: konserwacja elektronarzędzi i narzędzi roboczych, rozgrzanie dłoni, właściwa organizacja pracy.

Szczegółowe informacje na temat zastosowanych tu wersji norm **EN 62841** można znaleźć na obrazie deklaracji zgodności 274.

#### Informacje o hałasie

<b>Poziom mocy akustycznej (<math>L_{WA}</math>)</b>	75 dB(A)
<b>Poziom ciśnienia akustycznego (<math>L_{pA}</math>)</b>	67 dB(A)
<b>Nieoznaczoność (dla <math>L_{WA}</math> i <math>L_{pA}</math>)</b>	3 dB(A)

#### Łączna wartość drgań

<b>Łączna wartość drgań</b>	<b>B 22-55</b>	0,2 m/s <sup>2</sup>
	<b>B 22-85</b>	0,3 m/s <sup>2</sup>
<b>Nieoznaczoność (łączna wartość drgań)</b>		1,5 m/s <sup>2</sup>

#### Przygotowanie do pracy

##### **OSTRZEŻENIE**

#### Niebezpieczeństwo obrażeń ciała przez niezamierzone uruchomienie!

- ▶ Przed włożeniem akumulatora upewnij się, że przynależne urządzenie jest wyłączone.
- ▶ Przed rozpoczęciem nastawy urządzenia lub wymianą osprzętu wyjąć akumulator z urządzenia.

Należy przestrzegać wskazówek dotyczących bezpieczeństwa oraz ostrzeżeń zawartych w niniejszej dokumentacji i podanych na produkcie.





## Ładowanie akumulatora

1. Przed rozpoczęciem ładowania należy przeczytać instrukcję obsługi prostownika.
2. Należy zwrócić uwagę, aby styki akumulatora i prostownik były czyste i suche.
3. Ładować akumulator za pomocą odpowiedniego prostownika. ➔ 111

## Zakładanie akumulatora

### ⚠ OSTRZEŻENIE

#### Niebezpieczeństwo obrażeń ciała przez zwarcie lub spadający akumulator!

- ▶ Przed włożeniem akumulatora w urządzenie upewnić się, czy styki akumulatora i urządzenia są czyste i wolne od ciał obcych.
- ▶ Upewnić się, że akumulator zawsze jest poprawnie włożony.

1. Przed pierwszym uruchomieniem należy całkowicie naładować akumulator.

2. Wsunąć akumulator w produkt do słyszalnego zatrzaśnięcia.

3. Skontrolować prawidłowe zamocowanie akumulatora.

## Zdejmowanie akumulatora

1. Nacisnąć przycisk odblokowujący akumulatora.

2. Wyjąć akumulator z produktu.

## Zabezpieczenie przed upadkiem

### ⚠ OSTRZEŻENIE

#### Niebezpieczeństwo obrażeń ciała na skutek upadku narzędzia i/lub wyposażenia!

- ▶ Używać jedynie linki asekuracyjnej zalecanej do tego narzędzia **Hilti**.
- ▶ Skontrolować punkt mocowania linki asekuracyjnej narzędzia przed każdym użyciem pod kątem potencjalnych uszkodzeń.
- ▶ Nie mocować linki asekuracyjnej narzędzia na zaczepie do paska. Nie używać zaczepu do paska do podnoszenia produktu.



Przestrzegać krajowych wytycznych dla prac na wysokości.

W przypadku tego produktu do zabezpieczenia przed upadkiem używać wyłącznie kombinacji zabezpieczenia **Hilti**#2293133 i liny do narzędzia **Hilti** #2261970.

- ▶ Przymocować zabezpieczenie przed upadkiem za otwory montażowe do akcesoriów. Sprawdzić stabilność zamocowania.
- ▶ Przymocować jeden karabińczyk linki asekuracyjnej narzędzia do zabezpieczenia przed upadkiem, a drugi karabińczyk do części nośnej. Sprawdzić stabilność zamocowania obu karabińczyków.



Przestrzegać instrukcji obsługi zabezpieczenia przed upadkiem **Hilti** i linki asekuracyjnej do narzędzi **Hilti**.

## Używanie haka do rusztowań <sup>2</sup>

Produkt jest wyposażony w hak do rusztowań, na którym można je zawiesić np. na barierce. Aby użyć haka do rusztowań, należy go rozłożyć.

### Ważne wskazówki dotyczące obchodzenia się z hakiem do rusztowań:

- Hak do rusztowań nie wolno używać do podnoszenia produktu ani do mocowania zabezpieczenia przed upadkiem.
- Należy uważać, by produkt nie stał się niestabilny z powodu silnego wiatru i mógł spaść z barierki, np. w wyniku kołysania się.
- Produkt należy zawieszać przy użyciu haka do rusztowań jedynie na barierkach lub innych stabilnych konstrukcjach. Nie należy wieszac produktu na pasie na narzędzia lub innych elementach odzieży.
- Podczas wieszania nie należy wywierać na hak do rusztowań nadmiernej siły. Hak do rusztowań może się wygiąć, a produkt może spaść.



- Przed każdym użyciem sprawdzić hak do rusztowań oraz punkty jego mocowania na obudowie pod kątem widocznych uszkodzeń, takich jak wygięcia i pęknięcia. Używać haka do rusztowań tylko wtedy, gdy jest on w nienagannym stanie technicznym.

### Demontaż/montaż akcesoriów 3

Do przecinarki do prętów gwintowanych można dołączyć różne akcesoria, takie jak ogranicznik równoległy lub pojemnik na odpady.

1. Nacisnąć i przytrzymać przycisk odblokowania (uchwyt montażowy).
2. Wyciągnąć na bok zamontowany element dodatkowy z uchwytu montażowego.
3. Aby zamontować akcesoria, należy wcisnąć je do gniazda montażowego, aż do słyszalnego zatrzaśnięcia.

### Przestawienie ogranicznika równoległego na pręty gwintowane M6 5



W przypadku cięcia prętów gwintowanych w rozmiarze M6 z użyciem ogranicznika równoległego, ogranicznik ten należy dopasować przy użyciu adaptera.

1. Nacisnąć i przytrzymać przycisk odblokowania (uchwyt montażowy).
2. Wyciągnąć na bok zamontowany element dodatkowy z uchwytu montażowego (1).
3. Wyciągnąć adapter M6 z ogranicznika równoległego (2).
4. Założyć adapter M6 na ogranicznik równoległy (3).
  - ▶ Adapter M6 zatrzaśnie się.
5. Przesunąć ogranicznik równoległy aż do słyszalnego zatrzaśnięcia w uchwycie montażowym.

### Wymiana ostrzy 4

 Zestaw ostrzy można użyć 2x, zamieniając miejscami ostrze na ruchomym ramieniu tnącym z ostrzem na ramieniu nieruchomym.

#### Demontaż ostrzy tnących

1. Ustawić przełącznik wyboru funkcji na funkcję .
2. Przesunąć ramię tnące, aż śruba mocująca będzie łatwo dostępna.
3. Ustawić przełącznik wyboru funkcji na funkcję  i wyjąć akumulator.
4. Zdjąć ogranicznik głębokości, przytrzymując przycisk zwalnający i wyciągnąć ogranicznik głębokości.
5. Odkręcić śrubę mocującą przy ruchomym ramieniu tnącym kluczem sześciokątnym.
6. Zdjąć ostrze tnące przy ruchomym ramieniu tnącym.
7. Odkręcić śrubę mocującą przy nieruchomym ramieniu tnącym kluczem sześciokątnym.
8. Zdjąć ostrze tnące przy nieruchomym ramieniu tnącym.

#### Montaż ostrzy tnących

9. Zdemonstrować ostrza tnące.  116
10. Sprawdzić, czy w zestawie ostrzy nie ma zadziórów na powierzchniach tnących i w razie potrzeby usunąć je pilnikiem.
11. Sprawdzić wyrównanie znaków strzałek i założyć ostrze tnące na nieruchome ramię tnące.
  - ▶ Znak strzałki wskazuje na środek.
  - ▶ Śruba mocująca jest łatwa do wkręcenia.
12. Zamocować ostrze tnące do nieruchomego ramienia tnącego przy użyciu śruby mocującej.
13. Sprawdzić wyrównanie znaków strzałek i założyć ostrze tnące na ruchome ramię tnące.
  - ▶ Znak strzałki wskazuje na środek.
  - ▶ Śruba mocująca jest łatwa do wkręcenia.
14. Zamocować ostrze tnące do ruchomego ramienia tnącego przy użyciu śruby mocującej.



## Obsługa

Należy przestrzegać wskazówek dotyczących bezpieczeństwa oraz ostrzeżeń zawartych w niniejszej dokumentacji i podanych na produkcie.

### Wskazówki dotyczące powstawania zadziorów na powierzchni cięcia

Po stronie ruchomego ramienia tnącego na przecinanym pręcie gwintowanym rzadko pojawiają się zadziory. Po stronie stałego ramienia tnącego, ze względu na konstrukcję, zadziory na ciętym pręcie gwintowanym powstają częściej.

#### Zadziory mogą również pojawiać się wtedy, gdy:

- Pręt gwintowany nie jest prawidłowo umieszczony w gwincie ostrzy tnących.
- Ostrza tnące są w złym stanie  118.
- Gwint na pręcie jest nierównomierny.
- Śruby mocujące ostrza nie są prawidłowo dokręcone.

Jeśli nie można nakręcić nakrętki z powodu zadziorów, należy je usunąć np. za pomocą szczypiec, pilnika lub regulowanej narzynki.

### Pomiar pręta gwintowanego

#### OSTRZEŻENIE

**Niebezpieczeństwo odniesienia obrażeń na skutek upadku elektronarzędzia!** Podnoszenie lub przenoszenie elektronarzędzia za nieprzeznaczone do tego celu elementy może spowodować wygięcie lub nawet złamanie tych elementów i upadek elektronarzędzia.

- ▶ Elektronarzędzie należy podnosić i przenosić tylko za uchwyt główny, obudowę lub w walizce. Dodatkowe elementy, takie jak haki do rusztowań, ogranicznik głębokości lub pojemnik na odpady, nie są przeznaczone do transportowania.

### Stosowanie ogranicznika głębokości



1. Nacisnąć i przytrzymać przycisk odblokowania (ogranicznika głębokości).
2. Przesunąć ogranicznik głębokości na przycinaną długość.
3. Użyć wskaźnika na produkcie jako wskazówki podczas odczytywania.



### Korzystanie z ogranicznika równoległego

4. W razie potrzeby należy dopasować ogranicznik równoległy do prętów gwintowanych w rozmiarze M6.  116
5. Umieścić pręt gwintowany na przycinanej długości.
6. Użyć wskaźnika na produkcie jako wskazówki podczas odczytywania długości.

### Obsługa przecinarki do prętów gwintowanych

Gwint w ostrzu tnącym musi podczas cięcia znajdować się dokładnie w gwincie pręta gwintowanego. Pozwoli to uniknąć uszkodzenia gwintu pręta gwintowanego lub ostrzy tnących. Należy zwracać uwagę, by rozmiar przecinanego pręta gwintowanego odpowiadał rozmiarowi ostrzy tnących.

1. Ustawić długość cięcia na ograniczniku głębokości.  117
2. Ustawić przełącznik wyboru funkcji na funkcję .

 Informacje o sposobie działania znajdują się w rozdziale „Przełącznik wyboru funkcji”  113.

3. Umieścić przecinarkę do prętów gwintowanych na pręcie gwintowanym.
4. Nacisnąć i przytrzymać przełącznik sterowania do chwili zakończenia cyklu.

### Konserwacja i utrzymanie urządzenia we właściwym stanie technicznym

#### OSTRZEŻENIE

#### Niebezpieczeństwo odniesienia obrażeń jeśli akumulator jest włożony !

- ▶ Przed przystąpieniem do wszelkich czynności konserwacyjnych należy zawsze wyjmować akumulator!



### Konserwacja produktu

- Usunąć ostrożnie przywierające zanieczyszczenia.
- Ostrożnie wyczyścić szczeliny wentylacyjne suchą, miękką szczotką, jeśli są dostępne.
- Obudowę czyścić tylko lekko zwilżoną ściereczką. Nie stosować środków zawierających silikon, ponieważ mogą one uszkodzić elementy z tworzyw sztucznych.
- Do czyszczenia styków produktu używać czystej, suchej szmatki.

### Konserwacja akumulatorów litowo-jonowych

- Nigdy nie używać akumulatora z niedrożnymi szczelinami wentylacyjnymi. Ostrożnie wyczyścić szczeliny wentylacyjne suchą, miękką szczotką.
- Unikać niepotrzebnego wystawiania akumulatora na działanie pyłu lub brudu. Nigdy nie wystawiać akumulatora na działanie dużej wilgotności (np. zanurzanie w wodzie lub pozostawianie na deszczu).

Jeżeli akumulator zostanie zamoczony, należy traktować go jak akumulator uszkodzony. Umieścić go w szczelnym, niepalnym pojemniku i skontaktować się z serwisem **Hilti**.

- Akumulator musi być czysty oraz wolny od innego oleju i smaru. Nie wolno dopuścić do niepotrzebnego gromadzenia się kurzu lub brudu na akumulatorze. Czyścić akumulator suchą, miękką szczotką lub czystą, suchą szmatką. Nie stosować środków zawierających silikon, ponieważ mogą one uszkodzić elementy z tworzyw sztucznych.

Nie dotykać styków akumulatora i usunąć z nich smar, który nie został nałożony fabrycznie.

- Obudowę czyścić tylko lekko zwilżoną ściereczką. Nie stosować środków zawierających silikon, ponieważ mogą one uszkodzić elementy z tworzyw sztucznych.

### Utrzymanie urządzenia we właściwym stanie technicznym

- Regularnie kontrolować wszystkie widoczne elementy pod względem uszkodzeń a elementy obsługi pod względem prawidłowego działania.
- W razie uszkodzeń i/lub zakłóceń w funkcjonowaniu, nie używać urządzenia. Oddać urządzenie niezwłocznie do naprawy w serwisie **Hilti**.
- Po zakończeniu prac konserwacyjnych założyć wszystkie mechanizmy zabezpieczające i skontrolować ich działanie.

**i** W celu bezpiecznej pracy stosować wyłącznie oryginalne części zamienne i materiały eksploatacyjne. Dopuszczone przez **Hilti** części zamienne, materiały eksploatacyjne i wyposażenie urządzenia są dostępne w lokalnym centrum **Hilti Store** oraz na: [www.hilti.group](http://www.hilti.group)

### Kryteria wymiany ostrzy tnących

W przypadku zauważenia na ostrzach tnących odprysków

(**1**) lub odkształceń (**2**), ostrza należy wymienić. Należy zawsze wymieniać ostrze ruchome i stałe jako komplet.

Jeśli na pręcie gwintowanym w obszarze cięcia po stronie ruchomego ostrza tnącego znajduje się większa ilość lekkich zadziorów, również należy wymienić ostrza tnące.

**i** Należy stosować wyłącznie oryginalne zamienne ostrza tnące **Hilti**.

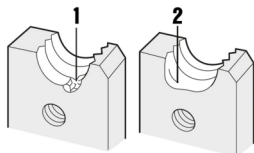

## Transport i przechowywanie narzędzi akumulatorowych i akumulatorów

### Transport

#### OSTROŻNIE

#### Niezamierzone włączenie podczas transportu !

- ▶ Zawsze transportować produkty z wyjętymi akumulatorami!
- ▶ Wyjąć akumulator/akumulatory.
- ▶ Nigdy nie przechowywać ani nie transportować akumulatorów luzem. Podczas transportu akumulatory powinny być zabezpieczone przed uderzeniami i wibracjami oraz odizolowane od jakichkolwiek materiałów przewodzących prąd lub innych akumulatorów, aby nie mogło stykać się z innymi biegunami akumulatorów i spowodować zwarcia. **Przestrzegać lokalnych przepisów transportowych dotyczących akumulatorów.**
- ▶ Nie wysyłać akumulatorów pocztą. Jeśli wysłane mają zostać sprawne akumulatory, zwrócić się do odpowiedniej firmy kurierskiej.
- ▶ Przed każdym użyciem oraz przed i po długim okresie transportu sprawdzić, czy produkt i akumulatory nie uległy uszkodzeniu.

### Przechowywanie

#### OSTRZEŻENIE

#### Niezamierzone uszkodzenie spowodowane uszkodzonymi akumulatorami lub akumulatorami, z których wycieka płyn !

- ▶ Zawsze przechowywać produkty z wyjętymi akumulatorami.
- ▶ Produkt i akumulatory przechowywać w miejscu chłodnym i suchym. Przestrzegać wartości granicznych temperatury podanych w danych technicznych.
- ▶ Nie należy przechowywać akumulatorów na ładowarce. Po zakończeniu procesu ładowania zawsze wyjmować akumulator z prostownika.
- ▶ Nigdy nie przechowywać akumulatorów na słońcu, na źródłach ciepła ani za szybą.
- ▶ Produkt i akumulatory przechowywać w miejscu niedostępnym dla dzieci i osób nieupoważnionych.
- ▶ Przed każdym użyciem oraz przed i po długim okresie przechowywania sprawdzić, czy produkt i akumulatory nie uległy uszkodzeniu.

### Pomoc w przypadku awarii

W przypadku jakichkolwiek błędów zwracać uwagę na stan naładowania akumulatora. Patrz rozdział **Wskazania akumulatora litowo-jonowego**.

W przypadku awarii, które nie zostały uwzględnione w tej tabeli lub których użytkownik nie jest w stanie sam usunąć, należy skontaktować się z serwisem **Hilti**.

Awaria	Możliwa przyczyna	Rozwiązanie
Diody LED akumulatora nie pokazują	Akumulator jest uszkodzony.	▶ Zwrócić się do serwisu <b>Hilti</b> .
Nie można nakręcić nakrętki na przecięty pręt gwintowany.	Powstawanie zadziórów na krawędzi cięcia.	▶ Sprawdzić, czy na powierzchni cięcia nie ma zadziórów i w razie potrzeby wykończyć miejsce cięcia.  117
Produkt nie uruchamia się mimo użycia przełącznika sterującego.	Przełącznik wyboru funkcji ustawiony w położeniu  , a ramię tnące jest całkowicie otwarte.	▶ Ustawić przełącznik wyboru funkcji na  .



Awaria	Możliwa przyczyna	Rozwiązanie
Nie można zamontować ostrza tnącego (nie można wkręcić śruby mocującej).	Ostrza tnące założone odwrotnie.	<ul style="list-style-type: none"> <li>▶ Sprawdzić orientację ostrzy tnących:</li> <li>▶ <b>Ruchome ramię tnące</b> → <b>wąska kraweź</b> ostrza tnącego u góry.</li> <li>▶ <b>Nieruchome ramię tnące</b> → <b>szeroka kraweź</b> ostrza tnącego u góry.</li> </ul>

## Utylizacja

### OSTRZEŻENIE

**Niebezpieczeństwo obrażeń ciała w wyniku nieprawidłowej utylizacji!** Wydobywające się gazy lub płyny mogą stwarzać zagrożenie dla zdrowia.

- ▶ Nie wysyłać uszkodzonych akumulatorów!
- ▶ Zakryć złącza za pomocą materiału nieprzewodzącego prądu, aby uniknąć zwarcia.
- ▶ Akumulatory należy utylizować tak, by nie trafiły w ręce dzieci.
- ▶ Zutilizować akumulator w swoim **Hilti Store** lub zwrócić się do odpowiedniego zakładu utylizacji odpadów.

Produkty **Hilti** wykonane zostały w znacznej mierze z materiałów nadających się do powtórnego wykorzystania. Warunkiem recyklingu jest prawidłowa segregacja materiałów. W wielu krajach firma **Hilti** przyjmuje zużyte urządzenia w celu ponownego wykorzystania. Informacje na ten temat można uzyskać w punkcie serwisowym **Hilti** lub u doradcy handlowego.

- ▶ Nie wyrzucać elektronarzędzi, urządzeń elektronicznych i akumulatorów wraz z odpadami komunalnymi!

## Gwarancja producenta na urządzenia

- ▶ W razie pytań dotyczących warunków gwarancji należy skontaktować się z lokalnym przedstawicielem **Hilti**.

## Dalsze informacje

Dalsze informacje dotyczące obsługi, technologii, środowiska i recyklingu znajdują się pod poniższym linkiem: [qr.hilti.com/manual/?id=2362838&id=2362890](http://qr.hilti.com/manual/?id=2362838&id=2362890)

Ten link znajduje się również na końcu instrukcji obsługi w formie kodu QR.

## cs Originální návod k obsluze

### Údaje k návodu k obsluze

#### K tomuto návodu k obsluze

- **Varování!** Než budete výrobek používat, musíte si přečíst a pochopit návod k obsluze přiložený k výrobku, včetně pokynů, bezpečnostních a varovných upozornění, obrázků a specifikací. Zejména se seznámte se všemi pokyny, bezpečnostními a varovnými upozorněními, obrázky, specifikacemi a dále součástmi a funkcemi. Při nedodržení hrozí nebezpečí zásahu elektrickým proudem, požáru a/nebo těžkých poranění. Návod k obsluze včetně všech pokynů, bezpečnostních a výstražných upozornění uchovejte pro pozdější použití.
- Výrobky **HILTI** jsou určeny pro profesionální uživatele a smí je obsluhovat, ošetřovat a provádět jejich údržbu pouze autorizovaný a instruovaný personál. Tento personál musí být speciálně informován o vyskytujících se nebezpečích, s nimiž by se mohl setkat. Výrobek a jeho pomůcky mohou být nebezpečné, pokud s nimi nesprávně zachází nevyškolený personál nebo pokud se nepoužívají v souladu s určeným účelem.



- Příložený návod k obsluze odpovídá aktuálnímu stavu technických poznatků v okamžiku tisku. Aktuální verzi najdete vždy online na stránce s výrobky Hilti. K tomu použijte odkaz nebo QR kód v tomto návodu k obsluze, označený symbolem
- Jiným osobám předávejte výrobek pouze s návodem k obsluze.

### Vysvětlení značek

#### Varovná upozornění

Varovná upozornění varují před nebezpečím při zacházení s výrobkem. Byla použita následující signální slova:

#### **NEBEZPEČÍ**

##### NEBEZPEČÍ !

- ▶ Používá se k upozornění na bezprostřední nebezpečí, které by mohlo vést k těžkému poranění nebo k smrti.

#### **VÝSTRAHA**

##### VÝSTRAHA !

- ▶ Používá se k upozornění na potenciální nebezpečí, které může vést k těžkým poraněním nebo k smrti.

#### **POZOR**

##### POZOR !

- ▶ Používá se k upozornění na potenciálně nebezpečnou situaci, která by mohla vést k poraněním nebo k věcným škodám.

### Symbole v návodu k obsluze

V tomto návodu k obsluze jsou použité následující symboly:

	Řiďte se návodem k obsluze
	Pokyny k používání a ostatní užitečné informace
	Zacházení s recyklovatelnými materiály
	Elektrická zařízení a akumulátory nevyhazujte do směsného odpadu
	<b>Hilti</b> Lithium-iontový akumulátor
	Nabíječka <b>Hilti</b>

### Symbole na obrázcích

Na obrázcích jsou použity následující symboly:

	Tato čísla odkazují na příslušný obrázek na začátku tohoto návodu k obsluze.
	Číslování udává pořadí pracovních kroků na obrázku a může se lišit od pracovních kroků v textu.
	Čísla pozic jsou uvedena na obrázku <b>Přehled</b> a odkazují na čísla z legendy v části <b>Přehled výrobku</b> .
	Tato značka znamená, že byste měli manipulaci s výrobkem věnovat zvláštní pozornost.

### Symbole v závislosti na výrobku

#### Všeobecné symboly

Symbole, které se používají ve spojení s výrobkem.

	Stejnoseměrný proud
--	---------------------



	K upevnění čepelí použijte šestihranný klíč (4 mm).
	Před zahájením práce zkontrolujte upevňovací šrouby čepelí.
	Výrobek podporuje NFC technologii, která je kompatibilní se systémy iOS a Android.
Li-Ion	Lithium-iontový akumulátor
	Akumulátor nikdy nepoužívejte jako úderové nářadí.
	Dbejte na to, aby akumulátor nespadl. Nepoužívejte akumulátor, který byl vystavený nárazu nebo je jinak poškozený.

### Příkazové symboly

Příkazové symboly upozorňují na povinné činnosti.

	Používejte ochranu očí.
--	-------------------------

### Výstražné značky

Výstražné značky varují před nebezpečím.

	Varování před zraněním rukou
--	------------------------------

## Bezpečnost

### Všeobecné bezpečnostní pokyny pro elektrické nářadí

**VAROVÁNÍ** Přečtěte si všechny bezpečnostní pokyny, instrukce, vyobrazení a technické údaje, které patří k tomuto elektrickému nářadí. Nedbalost při dodržování následujících instrukcí může mít za následek úraz elektrickým proudem, požár a/nebo těžká poranění.

### Všechny bezpečnostní pokyny a instrukce uschovejte pro budoucí potřebu.

Pojem „elektrické nářadí“, používaný v bezpečnostních pokynech, se vztahuje na elektrické nářadí napájené ze sítě (se síťovým kabelem) nebo na elektrické nářadí napájené z akumulátoru (bez síťového kabelu).

### Bezpečnost pracoviště

- ▶ **Pracoviště musí být čisté a dobře osvětlené.** Nepořádek nebo neosvětlená místa mohou vést k úrazům.
- ▶ **S elektrickým nářadím nepracujte v prostředí s nebezpečím výbuchu, kde se nacházejí hořlavé kapaliny, plyny nebo prach.** Elektrické nářadí jiskří; od těchto jisker se mohou prach nebo páry vznítit.
- ▶ **Při práci s elektrickým nářadím zabraňte přístupu dětem a jiným osobám na pracoviště.** Rozptýlování pozornosti by mohlo způsobit ztrátu kontroly nad nářadím.

### Elektrická bezpečnost

- ▶ **Síťová zástrčka elektrického nářadí musí odpovídat zásuvce. Zástrčka nesmí být žádným způsobem upravována. U elektrického nářadí s ochranným uzemněním nepoužívejte žádné adaptéry.** Neupravené zástrčky a odpovídající zásuvky snižují riziko úrazu elektrickým proudem.
- ▶ **Nedotýkejte se uzemněných povrchů, např. trubek, topení, sporáků a chladniček.** Při tělesném kontaktu s uzemněním hrozí zvýšené riziko úrazu elektrickým proudem.
- ▶ **Elektrické nářadí chraňte před deštěm a vlhkem.** Vniknutí vody do elektrického nářadí zvyšuje nebezpečí úrazu elektrickým proudem.
- ▶ **Síťový kabel použijte jen k tomu účelu, pro který je určený. Nepoužívejte ho zejména k nošení či zavěšování elektrického nářadí ani k vytahování zástrčky ze zásuvky. Síťový kabel chraňte před horkem, olejem, ostrými hranami a pohyblivými díly.** Poškozené nebo zamotané síťové kabely zvyšují riziko úrazu elektrickým proudem.





- ▶ **Pokud pracujete s elektrickým nářadím venku, používejte pouze takové prodlužovací kabely, které jsou vhodné i pro venkovní použití.** Použití prodlužovacího kabelu, který je vhodný pro venkovní použití, snižuje riziko úrazu elektrickým proudem.
- ▶ **Pokud se nelze vyvarovat provozu elektrického nářadí ve vlhkém prostředí, použijte proudový chránič.** Použití proudového chrániče snižuje riziko úrazu elektrickým proudem.

### Bezpečnost obob

- ▶ **Buďte pozorní, dávejte pozor na to, co děláte, a přistupujte k práci s elektrickým nářadím rozumně. Elektrické nářadí nepoužívejte, když jste unavení nebo pod vlivem drog, alkoholu či léků.** Okamžik nepozornosti při práci s elektrickým nářadím může mít za následek vážná poranění.
- ▶ **Používejte osobní ochranné pomůcky a vždy noste ochranné brýle.** Používání osobních ochranných pomůcek, jako jsou dýchací maska proti prachu, bezpečnostní obuv s protiskluzovou podrážkou, ochranná helma nebo chrániče sluchu (podle druhu použití elektrického nářadí), snižuje riziko úrazu.
- ▶ **Zabraňte neúmyslnému uvedení do provozu. Před zapojením elektrického nářadí do sítě a/nebo vložením akumulátoru, před uchopením elektrického nářadí nebo jeho přenášením se ujistěte, že je vypnuté.** Držíte-li při přenášení elektrického nářadí prst na spínači nebo připojujete-li ho k síti zapnuté, může dojít k úrazu.
- ▶ **Dříve než elektrické nářadí zapnete, odstraňte seřizovací nástroje nebo klíč.** Nástroj nebo klíč ponechaný v otáčivém dílu nářadí může způsobit úraz.
- ▶ **Udržujte přirozené držení těla. Zaujměte bezpečný postoj a udržujte rovnováhu.** Tak si v nečekaných situacích zachováte lepší kontrolu nad výrobkem.
- ▶ **Noste vhodné oblečení. Nenoste volný oděv ani šperky. Vlasy, oděv a rukavice mějte v bezpečné vzdálenosti od pohybujících se dílů.** Volný oděv, šperky a dlouhé vlasy jimi mohou být zachyceny.
- ▶ **Pokud lze namontovat odsávání prachu nebo zařízení na zachycení prachu, zkontrolujte, zda jsou připojené a používají se správně.** Použitím odsávání prachu můžete snížit ohrožení vlivem prachu.
- ▶ **Nenechte se ukolébat falešným pocitem bezpečí a nepřekračujte bezpečnostní pravidla pro elektrické nářadí, i když jste po mnohonásobném použití s elektrickým nářadím dobře seznámeni.** Nepozorné jednání může ve zlomcích sekundy způsobit těžká zranění.

### Použití elektrického nářadí a péče o něj

- ▶ **Nářadí nepřetěžujte.** Pro danou práci použijte elektrické nářadí, které je pro ni určené. S vhodným elektrickým nářadím budete v dané výkonové oblasti pracovat lépe a bezpečněji.
- ▶ **Nepoužívejte elektrické nářadí s vadným spínačem.** Elektrické nářadí, které nelze zapnout nebo vypnout, je nebezpečné a musí se opravit.
- ▶ **Dříve než budete nářadí seřizovat, měnit jeho příslušenství nebo než ho odložíte, vytáhněte síťovou zástrčku ze zásuvky a/nebo vyjměte odnímatelný akumulátor.** Toto preventivní opatření zabrání neúmyslnému zapnutí elektrického nářadí.
- ▶ **Nepoužívané elektrické nářadí uchovávejte mimo dosah dětí. Nedovolte, aby nářadí používaly osoby, které s ním nejsou seznámené nebo si nepřčetly tyto pokyny.** Elektrické nářadí je nebezpečné, když ho používají nezkušené osoby.
- ▶ **O elektrické nářadí a příslušenství se pečlivě starejte. Kontrolujte, zda pohyblivé díly bezvadně fungují a nevážnou, zda díly nejsou prasklé nebo poškozené tak, že by byla narušena funkce elektrického nářadí. Poškozené díly nechte před použitím nářadí opravit.** Mnoho úrazů má na svědomí nedostatečná údržba elektrického nářadí.
- ▶ **Řezné nástroje udržujte ostré a čisté.** Pečlivě ošetřované řezné nástroje s ostrými řeznými hranami méně vážnou a dají se lehceji vést.
- ▶ **Elektrické nářadí, příslušenství, nástroje atd. používejte v souladu s těmito instrukcemi. Respektujte přitom pracovní podmínky a prováděnou činnost.** Použití elektrického nářadí k jinému účelu, než ke kterému je určeno, může být nebezpečné.



► **Rukojeti a plochy rukojetí udržujte suché, čisté a beze stop oleje a tuku.** Kluzké rukojeti a plochy rukojetí nedovolují bezpečné ovládnání a kontrolu elektrického nářadí v nepředvídaných situacích.

#### **Použití akumulátorového přístroje a péče o něj**

► **Akumulátory nabíjejte pouze v nabíječkách, které jsou doporučené výrobcem.** Při použití jiných akumulátorů, než pro které je nabíječka určena, hrozí nebezpečí požáru.

► **Elektrické nářadí používejte pouze s akumulátory, které jsou pro ně určené.** Použití jiných akumulátorů může způsobit úraz nebo požár.

► **Nepoužívaný akumulátor neukládejte pohromadě s kancelářskými sponkami, mincemi, klíči, hřebíky, šrouby nebo s jinými drobnými kovovými předměty, které by mohly způsobit přemostění kontaktů.** Zkrat mezi kontakty akumulátoru může způsobit popáleniny nebo požár.

► **Při nesprávném použití může z akumulátoru vytéci kapalina. Zabraňte kontaktu s touto kapalinou.** Při náhodném kontaktu opláchněte postižené místo vodou. Pokud kapalina vnikne do očí, vyhledejte také i lékaře. Vytékající akumulátorová kapalina může způsobit podráždění pokožky nebo popáleniny.

► **Nepoužívejte poškozené nebo upravené akumulátory.** Poškozené nebo upravené akumulátory se mohou chovat nepředvídatelně a způsobit požár, výbuch nebo poranění.

► **Akumulátor nevystavujte ohni nebo vysokým teplotám.** Oheň nebo teploty přes 130 °C (265 °F) mohou způsobit explozi.

► **Dodržujte všechny instrukce pro nabíjení a nenabíjejte akumulátor nebo akumulátorové nářadí nikdy mimo rozsah teplot uvedený v návodu na obsluhu.** Špatné nabíjení nebo nabíjení mimo přípustný rozsah teplot může zničit akumulátor a zvýšit nebezpečí požáru.

#### **Servis**

► **Elektrické nářadí svěřujte do opravy pouze kvalifikovaným odborným pracovníkům, kteří mají k dispozici originální náhradní díly.** Tak zajistíte, že nářadí bude i po opravě bezpečné.

► **Nikdy neprovádějte údržbu poškozených akumulátorů.** Veškerou údržbu akumulátorů by měl provádět jen výrobce nebo autorizovaný zákaznický servis.

#### **Dodatečné bezpečnostní pokyny**

► Výrobek a příslušenství používejte jen v technicky bezvadném stavu.

► Nikdy neprovádějte na výrobku nebo na příslušenství úpravy či změny.

► Nebezpečí poranění padajícími nářadím a/nebo příslušenstvím. Před zahájením práce zkontrolujte, zda jsou akumulátor a namontované příslušenství bezpečně upevněné.

► Při používání elektrického nářadí a při výměně nástroje noste ochranné rukavice.

► Elektrické nářadí odložte teprve poté, když se úplně zastaví.

► Při přenášení nenechávejte nikdy elektrické nářadí v chodu.

► Dbejte na to, aby ostatní osoby byly od vašeho pracoviště v bezpečné vzdálenosti. Každý, kdo vstoupí na vaše pracoviště, musí mít na sobě osobní ochranné pomůcky. Úlomky obrobku nebo prasklý nástroj mohou odletět velmi daleko a způsobit tak úraz i mimo samotné pracoviště.

► Děti se nesmí zdržovat v blízkosti pracoviště.

► Větrací otvory musí být stále volné. Nebezpečí popálení o zakryté větrací otvory!

► Nedívejte se přímo do osvětlení (LED) výrobku a nesvítejte do obličeje jiným osobám. Hrozí nebezpečí oslnění.

► Před zahájením práce zkontrolujte čepele a řezací ramena, zda nejsou viditelně poškozené.

► Během provozu se zdržujte v bezpečné vzdálenosti od čepelí nebo pohyblivých dílů. Zabráníte tak zranění sevřením nebo odletujícími třískami.

► Elektrické nářadí zapínejte až na pracovišti, a pouze když je v pracovní poloze.

► Při práci nad hlavou vždy používejte sběrnou nádobu a před zahájením práce se ujistěte, že je zavřené víko sběrné nádoby.



- ▶ Držte elektrické nářadí tak, aby odřezky závitových tyčí nemohly vpředu vypadávat ze sběrné nádoby.
- ▶ Dodržujte maximální délku odřezků, kterou může zachytit sběrná nádoba.
- ▶ Dbejte na to, aby nemohly spadnout odřezky závitových tyčí, nebo jste se nezranili o ostré otřepy. Pokud je to možné, vždy používejte sběrnou nádobu.
- ▶ Uříznuté závitové tyče a také odřezky mohou být horké a ostré. Noste ochranné rukavice, když musíte uchopit závitovou tyč nebo odřezky.
- ▶ Upevňovací šrouby čepelí se mohou při delším provozu uvolnit. Před každým použitím zkontrolujte, zda jsou řádně utažené upevňovací šrouby a podle potřeby je utáhněte.
- ▶ Přerušte práci, jakmile se kryt elektrického nářadí zahřívá. Nechte elektrické nářadí vychladnout a pak pokračujte v práci. Nepracujte nepřetržitě bez přerušení s několika akumulátory nebo na několik nabití akumulátoru.
- ▶ Před každým použitím zkontrolujte, jestli jsou čepele řádně namontované na hlavním zařízení.

### Pečlivé zacházení s akumulátorem a jeho používání

- ▶ **Dodržujte následující bezpečnostní pokyny pro bezpečnou manipulaci s lithiem-iontovými akumulátory a jejich bezpečné použití.** Nedodržování může způsobit podráždění pokožky, těžká poranění poleptáním, chemické popáleniny, požár a/nebo výbuch.
- ▶ Akumulátory používejte jen v technicky bezvadném stavu.
- ▶ S akumulátory zacházejte opatrně, aby nedošlo k poškození a úniku kapalin, které jsou silně zdraví škodlivé!
- ▶ Akumulátory se nesmí v žádném případě přizpůsobovat nebo upravovat!
- ▶ Akumulátory se nesmějí rozebírat, lisovat, zahřívát nad 80 °C (176 °F) ani pálit.
- ▶ Nepoužívejte nebo nenabíjejte akumulátory, které utrpěly náraz nebo jsou jiným způsobem poškozené. Akumulátory pravidelně kontrolujte, zda nevykazují známky poškození.
- ▶ Nikdy nepoužívejte recyklované nebo opravené akumulátory.
- ▶ Akumulátory a akumulátorové elektrické nářadí nikdy nepoužívejte jako úderové nářadí.
- ▶ Akumulátory vždy chraňte před přímým slunečním zářením, vyššími teplotami, jiskřením a otevřeným plamenem. Může by dojít k výbuchu.
- ▶ Nedotýkejte se pólu akumulátoru prsty, nástroji, šperky nebo jinými elektricky vodivými předměty. Může dojít k poškození akumulátoru, věcným škodám a poranění.
- ▶ Akumulátory chraňte před deštěm, vlhkostí a kapalinami. V případě proniknutí vlhkosti může dojít ke zkratu, zásahu elektrickým proudem, popáleninám, požáru a výbuchu.
- ▶ Používejte pouze nabíječky a elektrické nářadí určené pro tento typ akumulátoru. Řiďte se údaji v příslušných návodech k obsluze.
- ▶ Akumulátor nepoužívejte a neskladujte v prostředí s nebezpečím výbuchu.
- ▶ Pokud je akumulátor příliš horký na dotek, může být vadný. Akumulátor položte na nehořlavé místo, na které je vidět, v dostatečné vzdálenosti od hořlavých materiálů. Nechte akumulátor vychladnout. Když je akumulátor i za hodinu stále příliš horký na dotek, je vadný. Obráťte se na servis **Hilti** nebo si přečtěte dokument „Pokyny k bezpečnosti a používání lithiem-iontových akumulátorů **Hilti**“.

Dodržujte zvláštní směrnice, které platí pro přepravu, skladování a používání lithiem-iontových akumulátorů. 133

Přečtěte si pokyny k bezpečnosti a používání lithiem-iontových akumulátorů **Hilti**, které získáte načtením QR kódu na konci tohoto návodu k obsluze.

### Popis

#### Přehled výrobku

- |                             |  |
|-----------------------------|--|
| ① Řezací rameno (pohyblivé) | ③ Odjišťovací tlačítko (hloubkový doraz) |
| ② Řezací rameno (pevné)     | ④ Hloubkový doraz                        |



- |   |   |   |  |
|---|---|---|--|
| ⑤ | Volič funkcí                                      | ⑫ | Montážní upínací přípravek pro příslušenství |
| ⑥ | Ovládací spínač                                   | ⑬ | Paralelní doraz s adaptérem M6               |
| ⑦ | Rukojeť   | ⑭ | Sběrná nádoba na odřezky                     |
| ⑧ | Odjišťovací tlačítko akumulátoru                  | ⑮ | Osvětlení pracovní oblasti (LED)             |
| ⑨ | Stavová kontrolka akumulátoru                     | ⑯ | Čepel  |
| ⑩ | Hák na lešení                                     | ⑰ | Šestihranný klíč (4 mm)                      |
| ⑪ | Odjišťovací tlačítko (montážní upínací přípravek) | ⑱ | Montážní drážka pro příslušenství            |

### Použití v souladu s určeným účelem

Popsaný výrobek je akumulátorová řezačka závitových tyčí. Je určená k řezání závitových tyčí velikostí:

- W3/8 (stavební ocel, pozinkovaná nebo nerezová ocel)
- M6 a M8 (stavební ocel, pozinkovaná nebo nerezová ocel)
- M10 (pouze stavební ocel, pozinkovaná ocel)

Výrobek není vhodný k řezání závitových tyčí M10 z nerezové oceli.

- Pro tento výrobek použijte pouze lithium-iontové akumulátory **Hilti** Nuron typové řady B 22. Pro optimální výkon doporučuje firma **Hilti** pro tento výrobek akumulátory uvedené v tabulce na konci tohoto návodu k obsluze.
- Pro tyto akumulátory použijte pouze nabíječky **Hilti** typových řad uvedených v tabulce na konci tohoto návodu k obsluze.

### Obsah dodávky

Akumulátorová řezačka závitových tyčí, sběrná nádoba, hloubkový doraz, paralelní doraz, sada čepelí, šestihran, návod k obsluze



Další systémové produkty schválené pro váš výrobek najdete v **Hilti Store** nebo na: [www.hilti.group](http://www.hilti.group).

### Ukazatele lithium-iontového akumulátoru

Lithium-iontové akumulátory **Hilti** Nuron mohou zobrazovat stav nabití, chybová hlášení a stav akumulátoru.

### Ukazatele stavu nabití a chybová hlášení

#### VÝSTRAHA

#### Nebezpečí poranění způsobených padajícími akumulátorem!

- Při zasunutém akumulátoru po stisknutí odjišťovacího tlačítka zkontrolujte, zda akumulátor znovu správně zaskočil v použitém výrobku.

Pro zobrazení jednoho z následujících ukazatelů krátce stiskněte odjišťovací tlačítko akumulátoru.

Stav nabití a možné poruchy se zobrazují také trvale, dokud je připojený výrobek zapnutý.

Stav	Význam
Čtyři (4) LED svítí trvale zeleně	Stav nabití: 100 % až 71 %
Tři (3) LED svítí trvale zeleně	Stav nabití: 70 % až 51 %
Dvě (2) LED svítí trvale zeleně	Stav nabití: 50 % až 26 %
Jedna (1) LED svítí trvale zeleně	Stav nabití: 25 % až 10 %
Jedna (1) LED bliká pomalu zeleně	Stav nabití: < 10 %
Jedna (1) LED bliká rychle zeleně	Lithium-iontový akumulátor je úplně vybitý. Nabijte akumulátor. Pokud LED po nabití akumulátoru stále ještě rychle bliká, obraťte se na servis <b>Hilti</b> .



Stav	Význam
Jedna (1) LED bliká rychle žlutě	Lithium-iontový akumulátor a výrobek, který je s ním spojený, jsou přetížené, příliš horké, příliš studené nebo se vyskytla jiná chyba. Zajistěte, aby měl výrobek a akumulátor doporučenou pracovní teplotu, a výrobek při použití nepřetěžujte. Pokud se hlášení zobrazuje i nadále, obraťte se na servis <b>Hilti</b> .
Jedna (1) LED svítí žlutě	Lithium-iontový akumulátor a s ním spojený výrobek nejsou kompatibilní. Obraťte se na servis <b>Hilti</b> .
Jedna (1) LED bliká rychle červeně	Lithium-iontový akumulátor je zablokovaný a nelze dále používat. Obraťte se na servis <b>Hilti</b> .

### Ukazatele ke stavu akumulátoru

Pro zjištění stavu akumulátoru podržte déle než tři sekundy stisknuté odjišťovací tlačítko. Systém nerozpozná potenciální nesprávné funkce akumulátoru kvůli nesprávnému zacházení, např. při pádu, propíchnutí, vnějšímu tepelnému poškození atd.

Stav	Význam
Všechny LED svítí jako běžící světlo a poté se jedna (1) LED rozsvítí zeleně.	Akumulátor lze nadále používat.
Všechny LED svítí jako běžící světlo a poté jedna (1) LED bliká rychle žlutě.	Zjištění stavu akumulátoru se nepodařilo dokončit. Zopakujte postup nebo se obraťte na servis <b>Hilti</b> .
Všechny LED svítí jako běžící světlo a poté se jedna (1) LED rozsvítí červeně.	Pokud lze připojený výrobek nadále používat, činí bývalá kapacita akumulátoru méně než 50 %. Pokud připojený výrobek už nelze používat, skončila životnost akumulátoru a akumulátor se musí vyměnit. Obraťte se na servis <b>Hilti</b> .

### Volič funkcí

Pomocí voliče funkcí můžete volit 3 funkce:

#### Vysvětlení symbolu volič funkcí

Funkce	Význam
	<b>Řezání</b> Když v režimu  držíte stisknutý ovládací spínač, výrobek projde úplným cyklem. Cyklus je tvořen 2 fázemi: 1. Provedení řezu 2. Návrat do výchozí pozice Po dokončení cyklu se výrobek automaticky zastaví a nový cyklus musí být spuštěn dalším stisknutím ovládacího spínače. Cyklus můžete kdykoliv přerušit uvolněním ovládacího spínače. Při dalším stisknutí ovládacího spínače pokračuje fáze, ve které jste ovládací spínač uvolnili.
	<b>Blokování (střední poloha)</b> Pohyblivé řezací rameno je zablokované a nemůže se pohybovat. Zvolte tuto funkci, když s výrobkem nepracujete.



Funkce	Význam
	<p><b>Zpětný chod</b></p> <p>Při stisknutí ovládacího spínače se otevře pohyblivé řezací rameno. Používejte tuto funkci, jen když musí závitová tyč uvolněná během řezu, protože např. závit závitové tyče není správně nasazený v závitě čepelí, nebo vypnula ochranná spojka výrobku.</p>

### Technické údaje

#### Vlastnosti výrobku

	<b>STR 4-22</b>
Generace výrobku	01
Hmotnost	2,69 kg (podle EPTA-Procedure 01 bez akumulátoru)
Rozměry (D × Š × V)	204 mm × 103 mm × 253 mm
Okolní teplota při provozu	-17 °C ... 60 °C
Skladovací teplota	-20 °C ... 70 °C

#### Informace k třídám pevnosti

Závitová tyč	Řezatelná třída pevnosti
Konstrukční ocel W3/8"	4.8
Konstrukční ocel M6/M8/M10	4.8
Ušlechtilá ocel W3/8"	A2-50

#### Akumulátor

Provozní napětí akumulátoru	21,6 V
Hmotnost akumulátoru	Viz na konci tohoto návodu k obsluze
Okolní teplota při provozu	-17 °C ... 60 °C
Skladovací teplota	-20 °C ... 40 °C
Teplota akumulátoru na začátku nabíjení	-10 °C ... 45 °C

#### Informace o hlučnosti a hodnoty vibrací

Hodnoty akustického tlaku a vibrací uvedené v těchto pokynech byly změřené normovanou měřicí metodou a lze je použít k vzájemnému srovnání elektrického nářadí. Jsou vhodné také pro předběžný odhad působení.

Uvedené údaje reprezentují hlavní použití elektrického nářadí. Při jiném způsobu použití, při použití s jinými nástroji nebo nedostatečné údržbě se údaje mohou lišit. Působení během celé pracovní doby se tím může výrazně zvýšit.

Pro přesný odhad působení je nutné zohlednit také dobu, kdy je elektrické nářadí vypnuté nebo kdy sice běží, ale nepoužívá se. Působení během celé pracovní doby se tím může výrazně snížit.

Stanovte doplňující bezpečnostní opatření na ochranu pracovníka před působením hluku a/nebo vibrací, například: údržbu elektrického nářadí a nástrojů, udržování rukou v teple, organizace pracovních postupů.



Podrobné informace k zde použitým verzím norem **EN 62841** najdete na vyobrazení prohlášení o shodě 275.



## Informace o hlučnosti

Hladina akustického výkonu ( $L_{WA}$ )	75 dB(A)
Hladina akustického tlaku ( $L_{pA}$ )	67 dB(A)
Nejistota (Pro $L_{WA}$ a $L_{pA}$ )	3 dB(A)

## Celkové hodnoty vibrací

Celkové hodnoty vibrací	B 22-55	0,2 m/s <sup>2</sup>
	B 22-85	0,3 m/s <sup>2</sup>
Nejistota (celkové hodnoty vibrací)	1,5 m/s <sup>2</sup>	

## Příprava práce

### VÝSTRAHA

#### Nebezpečí poranění při neúmyslném spuštění!

- ▶ Před nasazením akumulátoru zkontrolujte, zda je příslušný výrobek vypnutý.
- ▶ Před nastavováním náradí nebo výměnou příslušenství vyjměte akumulátor.

Dodržujte bezpečnostní pokyny a varovná upozornění v této dokumentaci a na výrobku.

## Nabíjení akumulátoru

1. Před nabíjením si přečtěte návod k obsluze nabíječky.
2. Dbejte na to, aby byly kontakty akumulátoru a nabíječky suché a čisté.
3. Akumulátor nabíjejte pomocí schválené nabíječky. 126

## Nasazení akumulátoru

### VÝSTRAHA

#### Nebezpečí poranění při zkratu nebo padajícím akumulátorem!

- ▶ Před nasazením akumulátoru zkontrolujte, zda nejsou na kontaktech akumulátoru a výrobku cizí tělesa.
- ▶ Zajistěte, aby akumulátor vždy správně zaskočil.

1. Před prvním uvedením do provozu akumulátor úplně nabijte.
2. Zasuňte akumulátor do výrobku tak, aby slyšitelně zaskočil.
3. Zkontrolujte, zda je akumulátor bezpečně usazený.

## Vyjmutí akumulátoru

1. Stiskněte odjišťovací tlačítko akumulátoru.
2. Vytáhněte akumulátor z výrobku.

## Pojistka proti pádu

### VÝSTRAHA

#### Nebezpečí poranění padajícím nářadím a/nebo příslušenství!

- ▶ Používejte pouze záchytné lano náradí **Hilti** doporučené pro váš výrobek.
- ▶ Před každým použitím zkontrolujte upevňovací bod záchytného lana náradí, zda není poškozený.
- ▶ Záchytné lano náradí neupevňujte za hák na pásek. Hák na pásek nepoužívejte pro zvedání výrobku.

Dodržujte národní předpisy pro práce ve výšce.

Jako pojistku proti pádu používejte pro tento výrobek výhradně kombinaci pojistného pásu **Hilti** #2293133 a záchytného lana náradí **Hilti** #2261970.

- ▶ Upevněte pojistný pásek do montážních otvorů pro příslušenství. Zkontrolujte, zda bezpečně drží.



- Upevněte jednu karabinu záchytného lana nářadí k pojistnému pásku a druhou karabinu k nosné konstrukci. Zkontrolujte, zda obě karabiny bezpečně drží.



Řiďte se návody k obsluze pojistného pásku **Hilti** a záchytného lana nářadí **Hilti**.

## Použití háku na lešení **2**

Výrobek je vybavený hákem na lešení, pomocí kterého můžete výrobek na krátkou dobu pověsit např. na zábradlí. Pokud chcete použít hák na lešení, vyklepote ho.

### Důležité pokyny k manipulaci s hákem na lešení:

- Nepoužívejte hák na lešení ke zvednutí výrobku nebo zajištění proti pádu.
- Dbejte na to, aby silný vítr nezpůsobil nestabilitu výrobku a např. následkem kývání nedošlo k pádu ze zábradlí.
- Zavěšujte výrobek pomocí háku na lešení výhradně za zábradlí nebo jiné pevné konstrukce. Nezavěšujte výrobek za opasek na nářadí nebo jiné části oděvu.
- Nevytvíjejte při zavěšování nadměrnou sílu na hák na lešení. Hák na lešení by se mohl ohnout a výrobek spadnout.
- Před každým použitím zkontrolujte hák na lešení a montážní body háku na lešení na tělese, jestli nemá viditelné poškození, např. ohyby a praskliny. Používejte hák na lešení jen v technicky bezvadném stavu.

## Demontáž/montáž příslušenství **3**

Na řezačku závitových tyčí můžete namontovat různé součásti příslušenství, jako je např. paralelní doraz nebo sběrná nádoba na řezaný materiál.

1. Stiskněte a držte odjišťovací tlačítko (montážní upínací přípravku).
2. Vytáhněte montované příslušenství do boku z montážního upínacího přípravku.
3. Abyste mohli namontovat příslušenství, zasuňte příslušenství do montážního upínacího přípravku, až slyšitelně zaskočí.

## Přestavba paralelního dorazu na závitové tyče **M6 5**

Když řezáte závitové tyče velikosti M6 a používáte paralelní doraz, musíte přestavět paralelní doraz pomocí adaptéru.



1. Stiskněte a držte odjišťovací tlačítko (montážní upínací přípravku).
2. Vytáhněte montované příslušenství do boku z montážního upínacího přípravku **(1)**.
3. Vytáhněte adaptér M6 ze zásuvné části paralelního dorazu **(2)**.
4. Nasadte adaptér M6 na paralelní doraz **(3)**.
  - Adaptér M6 zaskočí.
5. Zasuňte paralelní doraz do montážního upínacího přípravku, až slyšitelně zaskočí.

## Výměna čepelí **4**



Jednu sadu čepelí můžete použít 2× tak, že čepel na pohyblivém řezacím ramenu zaměníte s čepelí na pevném řezacím ramenu.

### Demontáž čepelí

1. Nastavte volič funkcí na funkci .
2. Manipulujte řezacím ramenem tak, aby byl upevňovací šroub dobře přístupný.
3. Nastavte volič funkcí na funkci  a odstraňte akumulátor.
4. Stiskněte a držte odjišťovací tlačítko a vytáhněte hloubkový doraz.
5. Šestihranným klíčem uvolněte upevňovací šroub na pohyblivém řezacím ramenu.
6. Odstraňte čepel z pohyblivého řezacího ramena.
7. Šestihranným klíčem uvolněte upevňovací šroub na pevném řezacím ramenu.
8. Odstraňte čepel z pevného řezacího ramena.





## Montáž čepelí

9. Demontujte čepel.  130

10. Kontrolujte sadu čepelí, jestli nemá ořepky na řezných plochách a případně je odstraňte pilníkem.

11. Kontrolujte vyrovnání značek se šípkami a nasadte čepel do pevného řezacího ramene.

- ▶ Značky se šípkami ukazují do středu.
- ▶ Upevňovací šroub lze lehce našroubovat.

12. Upevněte čepel na pevné řezací rameno pomocí upevňovacího šroubu.

13. Kontrolujte vyrovnání značek se šípkami a nasadte čepel do pohyblivého řezacího ramene.

- ▶ Značky se šípkami ukazují do středu.
- ▶ Upevňovací šroub lze lehce našroubovat.

14. Upevněte čepel na pohyblivé řezací rameno pomocí upevňovacího šroubu.

## Obsluha

Dodržujte bezpečnostní pokyny a varovná upozornění v této dokumentaci a na výrobku.

### Upozornění ke vzniku ořepů na řezné ploše

Na straně pohyblivého řezacího ramene vznikají ořepky na řezané závitové tyči jen zřídka. Na straně pevného řezacího ramena se z konstrukčních důvodů na řezané závitové tyči tvoří ořepky častěji.

### Kromě toho mohou ořepky vznikat, když:

- Závitová tyč není správně vložena v závit čepelí.
- Čepel je ve špatném stavu  133.
- Závit závitové tyče je nerovnoměrný.
- Upevňovací šrouby čepelí nejsou správně utažené.

Když nejde matici našroubovat kvůli ořepům, odstraňte ořepky, např. štípačkami, pilníkem nebo nastavitelnou závitovou čelistí.

### Vyměření závitové tyče 6, 7

#### VÝSTRAHA

**Nebezpečí zranění padajícím elektrickým náradím!** Následkem zvedání nebo nošení elektrického náradí na nevhodných součástech se mohou tyto součásti ohnout nebo také zlomit a elektrické náradí spadne.

- ▶ Zvedejte a noste elektrické náradí pouze za hlavní držadlo, za kryt nebo v kufru. Montované díly, jako je hák na lešení, hloubkový doraz nebo sběrná nádoba, nejsou dimenzovány pro přepravní účely.

## Použití hloubkového dorazu



1. Stiskněte a držte odjišťovací tlačítko (hloubkový doraz).
2. Zasuňte hloubkový doraz na řezanou délku.
3. Při odečítání se řiďte ukazatelem na výrobku.

## Použití paralelního dorazu

4. Podle potřeby přestavte paralelní doraz na závitové tyče velikosti M6.  130
5. Umístěte závitovou tyč na řezanou délku.
6. Při odečítání délky se řiďte ukazatelem na výrobku.

## Obsluha řezačky závitových tyčí

Závit v čepeli musí být během řezání přesně v závitě závitové tyče. Tím zabráníte poškození závitě závitové tyče nebo čepelí. Dbejte na to, aby velikost řezané závitové tyče souhlasila s velikostí čepelí.

1. Nastavte délku řezu na hloubkovém dorazu.  131
2. Nastavte volič funkcí na funkci .



Informace o způsobu fungování najdete v kapitole „Volič funkcí“  127.

3. Nasadte řezačku na závitovou tyč.



4. Stiskněte a držte ovládací spínač, dokud cyklus neskončí.

### **Péče a údržba**

#### **⚠ VÝSTRAHA**

#### **Nebezpečí poranění při zasunutém akumulátoru !**

► Před veškerým ošetřováním a údržbou vždy vyjměte akumulátor!

#### **Péče o výrobek**

- Opatrně odstraňte ulpívající nečistoty.
- Pokud má výrobek větrací otvory, opatrně je vyčistěte suchým, měkkým kartáčem.
- Kryt čistěte jen mírně navlhčeným hadrem. Nepoužívejte ošetřovací prostředky s obsahem silikonu, aby nedošlo k poškození plastových částí.
- K čištění kontaktů výrobku použijte čistý, suchý hadr.

#### **Péče o lithium-iontové akumulátory**

- Nikdy nepoužívejte akumulátor s ucpanými větracími otvory. Větrací otvory vyčistěte opatrně suchým, měkkým kartáčem.
- Zajistěte, aby nebyl akumulátor zbytečně vystavený prachu nebo nečistotám. Chraňte akumulátor před vysokou vlhkostí (např. ho neponožujte do vody nebo ho nenechávejte na dešti). Pokud se akumulátor namočí, zacházejte s ním jako s poškozeným akumulátorem. Izolujte ho v nehořlavé nádobě a obraťte se na servis **Hilti**.
- Z akumulátoru odstraňte olej a tuk, který na něj nepatří. Nedovolte, aby se na akumulátoru hromadily zbytečný prach nebo nečistoty. Akumulátor čistěte suchým, měkkým kartáčem nebo čistým, suchým hadrem. Nepoužívejte ošetřovací prostředky s obsahem silikonu, aby nedošlo k poškození plastových částí. Nedotýkejte se kontaktů akumulátoru a neodstraňujte z kontaktů tuk, který je na nich nanesený z výroby.
- Kryt čistěte jen mírně navlhčeným hadrem. Nepoužívejte ošetřovací prostředky s obsahem silikonu, aby nedošlo k poškození plastových částí.

#### **Údržba**

- Pravidelně kontrolujte všechny viditelné díly, zda nejsou poškozené, a ovládací prvky, zda správně fungují.
- V případě poškození a/nebo poruchy funkce výrobek nepoužívejte. Nechte výrobek neprodleně opravit v servisu **Hilti**.
- Po ošetřování a údržbě nasadte všechna ochranná zařízení a zkontrolujte, zda bezvadně fungují.



Pro bezpečný provoz používejte pouze originální náhradní díly a spotřební materiál. Náhradní díly, spotřební materiál a příslušenství schválené **Hilti** pro váš výrobek najdete v **Hilti Store** nebo na: [www.hilti.group](http://www.hilti.group)



## Kritéria výměny čepelí

Když zjistíte na čepelích odlupování (1) nebo deformace (2), vyměňte čepele. Pohyblivou a pevnou čepel vždy vyměňujte jako sadu.

Pokud na závitové tyči v řezné oblasti na straně pohyblivé čepele vznikají lehké otřepy, vyměňte také čepele.



Používejte pouze originální výměnné čepele **Hilti**.

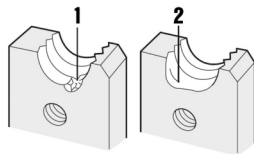

## Přeprava a skladování akumulátorového nářadí a akumulátorů

### Přeprava

#### POZOR

#### Neúmyslné spuštění při přepravě !

► Výrobky přepravujte vždy bez nasazených akumulátorů!

► Vyměňte akumulátor/akumulátory.

► Akumulátory nikdy nepřepravujte volně. Akumulátory by měly být při přepravě chráněné proti nadměrným nárazům a vibracím a izolované od jakýchkoli vodivých materiálů nebo jiných akumulátorů, aby se nemohly dostat do kontaktu s póly jiných akumulátorů a způsobit tak zkrat. **Dodržujte místní přepravní předpisy pro akumulátory.**

► Akumulátory se nesmí posílat poštou. Pokud chcete posílat nepoškozené akumulátory, obraťte se na zásilkovou firmu.

► Před použitím, před delší přepravou a po delší přepravě zkontrolujte výrobek a akumulátory, zda nejsou poškozené.

### Skladování

#### VÝSTRAHA

#### Neúmyslné poškození vadnými nebo vyteklými akumulátory. !

► Výrobky skladujte vždy bez nasazených akumulátorů!

► Výrobek a akumulátory skladujte v chladu a v suchu. Dodržujte limitní hodnoty teploty, které jsou uvedené v technických údajích.

► Akumulátory nenechávejte v nabíječce. Po nabíjení akumulátor vždy z nabíječky vyndejte.

► Akumulátory nikdy neskladujte na slunci, na zdrojích tepla nebo za sklem.

► Výrobek a akumulátory skladujte mimo dosah dětí a nepovolaných osob.

► Před použitím, před delším skladováním a po delším skladování zkontrolujte výrobek a akumulátory, zda nejsou poškozené.

### Pomoc při poruchách

Při všech poruchách se řiďte indikací stavu akumulátoru. Viz kapitolu **Ukazatele lithium-iontového akumulátoru**.

V případě poruch, které nejsou uvedené v této tabulce nebo které nemůžete odstranit sami, se obraťte na náš servis **Hilti**.

Porucha	Možná příčina	Řešení
LED akumulátoru nic neindikují.	Vadný akumulátor.	► Kontaktujte servisní oddělení společnosti <b>Hilti</b> .



Porucha	Možná příčina	Řešení
Na vyřezanou závitovou tyč nelze našroubovat matici.	Tvorba otřepů na řezné hraně.	► Zkontrolujte řeznou plochu, jestli na ní jsou otřepy, a podle potřeby řez dočistěte.  131
Výrobek se nespustí, i když je stisknutý ovládací spínač.	Volič funkcí je v poloze  a řezací rameno je úplně otevřené.	► Nastavte volič funkcí na .
Čepel nelze namontovat (upevňovací šroub nelze našroubovat).	Čepel je namontovaná obráceně.	► Zkontrolujte orientaci čepelí: ► <b>Pohyblivé řezací rameno</b> → <b>Úzká hrana</b> čepel nahoře. ► <b>Pevné řezací rameno</b> → <b>Široká hrana</b> čepel nahoře.

## Likvidace

### VÝSTRAHA

**Nebezpečí poranění při nesprávné likvidaci!** Nebezpečí poškození zdraví unikajícími plyny nebo kapalinami.

- Poškozené akumulátory žádným způsobem neposílejte!
- Přípojky zakryjte nevodivým materiálem, abyste zabránili zkratu.
- Akumulátory zlikvidujte tak, aby se nemohly dostat do rukou dětem.
- Akumulátor odevzdejte k likvidaci v **Hilti Store** nebo se obraťte na příslušnou sběrnou odpadu.

Výrobky **Hilti** jsou vyrobené převážně z recyklovatelných materiálů. Předpokladem pro recyklaci materiálů je jejich řádné třídění. V mnoha zemích odebírá **Hilti** staré přístroje k recyklaci. Informujte se v servisu **Hilti** nebo u prodejního poradce.

- Nevyhazujte elektrické nářadí, elektronická zařízení a akumulátory do smíšeného odpadu!

## Záruka výrobce

► V případě otázek ohledně záručních podmínek se obraťte na místního partnera **Hilti**.

## Další informace

Podrobnější informace o obsluze, technice, životním prostředí a recyklaci najdete pod následujícím odkazem: [qr.hilti.com/manual/?id=2362838&id=2362890](http://qr.hilti.com/manual/?id=2362838&id=2362890)

Tento odkaz najdete také na konci návodu k obsluze jako QR kód.

## sk Preklad originálneho návodu na obsluhu

## Informácie o návode na obsluhu

### O tomto návode na obsluhu

- **Varovanie!** Pred použitím výrobku sa uistite, že ste si prečítali návod na obsluhu priložený k výrobku a porozumeli mu, vrátane pokynov, bezpečnostných upozornení a varovaní, obrázkov a špecifikácií. Predovšetkým sa oboznámte so všetkými pokynmi, bezpečnostnými upozorneniami a varovaniami, obrázkami, špecifikáciami, komponentmi a funkciami. Pri ich nerešpektovaní môže dôjsť k úrazu elektrickým prúdom, požiaru a/alebo vážnemu zraneniu. Návod na obsluhu vrátane všetkých pokynov, bezpečnostných upozornení a varovaní si uschovajte pre neskoršie použitie.
- Výrobky **HILTI** sú určené pre profesionálneho používateľa a smie ich obsluhovať, vykonávať údržbu a opravovať iba autorizovaný, vyškolený personál. Tento personál musí byť špeciálne poučený o vznikajúcich rizikách a nebezpečenstve. Výrobok a jeho pomocné prostriedky sa môžu stať zdrojom nebezpečenstva v prípade, že s nimi bude manipulovať personál bez vzdelania, neodborným spôsobom alebo ak sa nebudú používať v súlade s určením.



- Priložený návod na obsluhu zodpovedá aktuálnemu stavu techniky v čase tlače. Aktuálne vydanie nájdete vždy online na stránke produktov Hilti. Použite na to odkaz alebo QR kód v tomto návode na obsluhu, ktorý je označený symbolom .
- Výrobok odovzdajte ďalším osobám len spolu s týmto návodom na obsluhu.

## Vysvetlenie symbolov

### Varovné upozornenia

Varovné upozornenia varujú pred rizikami pri zaobchádzaní s výrobkom. Používajú sa nasledujúce signálne slová:

#### **NEBEZPEČENSTVO**

##### NEBEZPEČENSTVO !

- ▶ Na označenie bezprostredne hroziaceho nebezpečenstva, ktoré môže spôsobiť ťažký úraz alebo smrť.

#### **VAROVANIE**

##### VAROVANIE !

- ▶ Označenie možného hroziaceho nebezpečenstva, ktoré môže viesť k ťažkým poraneniám alebo usmrtieniu.

#### **POZOR**

##### POZOR !

- ▶ Označenie možnej nebezpečnej situácie, ktorá môže viesť k telesným poraneniám alebo k vecným škodám.

## Symbyly v návode na obsluhu

V tomto návode na obsluhu sa používajú nasledujúce symboly:

	Dodržiavajte návod na obsluhu
	Upozornenia týkajúce sa používania a iné užitočné informácie
	Zaobchádzanie s recyklovateľnými materiálmi
	Elektrické zariadenia a akumulátory nevyhadzujte do komunálneho odpadu
	<b>Hilti</b> Lítiovo-iónový akumulátor
	<b>Hilti</b> Nabíjačka

## Symbyly na obrázkoch

Na vyobrazeniach sa používajú nasledujúce symboly:

	Tieto čísla odkazujú na príslušné vyobrazenie na začiatku tohto návodu na obsluhu.
	Číslovanie udáva poradie pracovných úkonov na obrázku a môže sa odlišovať od číslovania pracovných úkonov v texte.
	Čísla pozícií sa používajú v obrázku <b>Prehľad</b> a odkazujú na čísla legendy v odseku <b>Prehľad výrobkov</b> .
	Tento symbol by mal u vás vzbudiť mimoriadnu pozornosť pri zaobchádzaní s výrobkom.

## Symbyly na výrobkoch

### Všeobecné symbyly

Symbyly, ktoré sa používajú v spojení s výrobkom.

	Jednosmerný prúd
--	------------------



	Na upevnenie rezacích čepelí použite inbusový kľúč (4 mm).
	Pred začatím práce skontrolujte upevňovacie skrutky rezacích čepelí.
	Výrobok podporuje NFC technológiu, ktorá je kompatibilná so systémami iOS a Android.
Li-Ion	Lítiovo-iónový akumulátor
	Akumulátor nikdy nepoužívajte ako nástroj na udieranie alebo zatĺkanie.
	Nenechajte akumulátor spadnúť. Nepoužívajte akumulátor, ktorý bol vystavený nárazu alebo je inak poškodený.

### Príkazové značky

Príkazové symboly upozorňujú na závažné úkony.

	Používajte prostriedky na ochranu očí
--	---------------------------------------

### Výstražné značky

Výstražné značky varujú pred nebezpečenstvom.

	Varovanie pred poranením rúk
--	------------------------------

## Bezpečnosť

### Všeobecné bezpečnostné pokyny a upozornenia pre elektrické náradie

**⚠ VÝSTRAHA** Prečítajte si všetky bezpečnostné upozornenia, pokyny, obrázky a technické údaje týkajúce sa toto elektrického náradia. Nedbalosť pri dodržiavaní uvedených pokynov a pokynov môže mať za následok úraz elektrickým prúdom, požiar a/alebo závažné poranenia.

**Všetky bezpečnostné upozornenia a pokyny si uschovajte pre budúcu potrebu.**

Pojem "elektrické náradie" uvedený v bezpečnostných upozorneniach sa vzťahuje na sieťové elektrické náradie (náradie so sieťovým káblom) alebo na akumulátorové elektrické náradie (bez sieťového kábla).

### Bezpečnosť na pracovisku

- ▶ Na pracovisku udržiavajte čistotu a dbajte na dostatočné osvetlenie. Neporiadok na pracovisku a neosvetlené časti pracoviska môžu viesť k úrazom.
- ▶ Nepracujte s elektrickým náradím vo výbušnom prostredí, v ktorom sa nachádzajú horľavé kvapaliny, plyny alebo prach. Elektrické náradie vytvára iskry, ktoré môžu spôsobiť vznietenie prachu alebo výparov.
- ▶ Pri používaní elektrického náradia dbajte na bezpečnú vzdialenosť detí a iných osôb. Pri odpútaní pozornosti od práce môžete stratiť kontrolu nad náradím.

### Elektrická bezpečnosť

- ▶ Pripájacia zástrčka elektrického náradia musí byť vhodná do danej zásuvky. Zástrčka sa nesmie žiadnym spôsobom meniť či upravovať. Spolu s uzemneným elektrickým náradím nepoužívajte žiadne zástrčkové adaptéry. Nezmenené zástrčky a vhodné zásuvky znižujú riziko úrazu elektrickým prúdom.
- ▶ Zabráňte kontaktu tela s uzemnenými povrchmi ako sú rúry, radiátory alebo vykurovacie telesá, sporáky a chladničky. Pri uzemnení vášho tela hrozí zvýšené riziko úrazu elektrickým prúdom.
- ▶ Chráňte elektrické náradie pred dažďom či vlhkosťou. Vniknutie vody do elektrického náradia zvyšuje riziko úrazu elektrickým prúdom.
- ▶ Pripojovací kábel nepoužívajte na účely, na ktoré nie je určený, napr. na prenášanie, zavesenie elektrického náradia či na vyťahovanie zástrčky zo zásuvky. Pripojovací kábel držte



- v bezpečnej vzdialenosti od tepla, oleja, ostrých hrán alebo pohyblivých častí. Poškodené alebo spletené pripojovacie káble zvyšujú riziko úrazu elektrickým prúdom.
- ▶ **Pri práci s elektrickým náradím vo vonkajšom prostredí používajte iba predĺžovacie káble vhodné aj do vonkajšieho prostredia.** Používanie predĺžovacieho kábla vhodného do vonkajšieho prostredia znižuje riziko úrazu elektrickým prúdom.
  - ▶ **Pokiaľ sa nemožno vyhnúť prevádzkovaníu elektrického náradia vo vlhkom prostredí, použite prúdový chránič.** Použitie prúdového chrániča znižuje riziko úrazu elektrickým prúdom.

#### **Bezpečnosť osôb**

- ▶ **Pri práci buďte pozorní, dávajte pozor na to, čo robíte a pri práci s elektrickým náradím postupujte s rozvahou.** Elektrické náradie nepoužívajte vtedy, keď ste unavení alebo pod vplyvom drog, alkoholu alebo liekov. Aj moment nepozornosti pri používaní elektrického náradia môže viesť k závažným poraneniam.
- ▶ **Noste prostriedky osobnej ochrannej výbavy a vždy používajte ochranné okuliare.** Nosenie osobnej ochrannej výbavy, ako je maska proti prachu, bezpečnostná obuv s protišmykovou podrážkou, ochranná prilba alebo chrániče sluchu (podľa druhu a použitia elektrického náradia), znižuje riziko poranení.
- ▶ **Zabráňte neúmyselnému uvedeniu do prevádzky.** Pred pripojením na elektrické napájanie a/alebo pripojením akumulátora, pred uchopením alebo prenášaním sa uistite, že elektrické náradie je vypnuté. Ak máte pri prenášaní elektrického náradia prst na spínači alebo ak pripojíte zapnuté náradie na elektrické napájanie, môže to viesť k vzniku úrazov a nehôd.
- ▶ **Pred zapnutím elektrického náradia odstráňte z náradia nastavovacie nástroje alebo kľúče na skrutky.** Nástroj alebo kľúč v otáčajúcej sa časti náradia môže spôsobiť úrazy.
- ▶ **Vyhýbajte sa neprirodzenej polohe a držaniu tela.** Pri práci zabezpečte stabilný postoj a neustále udržiavajte rovnováhu. Budete tak môcť elektrické náradie v neočakávaných situáciách lepšie kontrolovať.
- ▶ **Noste vhodný odev.** Nenoste voľný odev alebo šperky. Vlasy, odev a rukavice udržiavajte mimo pohybujúcich sa dielov. Voľný odev, šperky alebo dlhé vlasy sa môžu zachytiť o pohybujúce sa diely.
- ▶ **Ak je možné namontovať zariadenia na odsávanie a zachytávanie prachu, presvedčte sa, že tieto zariadenia sú pripojené a používajú sa správne.** Používanie zariadenia na odsávanie prachu môže znížiť ohrozenia spôsobené prachom.
- ▶ **Neuspokojte sa pocitom falošnej bezpečnosti a nekonajte v rozpore s bezpečnostnými pravidlami pre elektrické náradie, aj keď máte dostatok skúseností s používaním elektrického náradia.** Nedbalé konanie sa môže v zlomkoch sekundy zmeniť na ťažký úraz.

#### **Používanie a starostlivosť o elektrické náradie**

- ▶ **Náradie/zariadenie/prístroj nepreťažujte.** Používajte vhodné elektrické náradie určené na prácu, ktorú vykonávate. Vhodné elektrické náradie umožňuje lepšiu a bezpečnejšiu prácu v uvedenom rozsahu výkonu.
- ▶ **Elektrické náradie s poškodeným vypínačom nepoužívajte.** Náradie, ktoré sa nedá zapnúť alebo vypnúť je nebezpečné a treba ho dať opraviť.
- ▶ **Skôr než budete náradie nastavovať, meniť časti jeho príslušenstva alebo neč ho odložíte, vytiahnite sieťovú zástrčku zo zásuvky a/alebo vyberte odnímateľný akumulátor.** Toto bezpečnostné opatrenie zabraňuje neúmyselnému spusteniu elektrického náradia.
- ▶ **Nepoužívané elektrické náradie odložte na miesto chránené pred prístupom detí.** Nedovoľte používať náradie osobám, ktoré s ním nie sú oboznámené alebo si neprečítali tieto inštrukcie. Elektrické náradie je pre neskúsených používateľov nebezpečné.
- ▶ **Elektrické náradie a príslušenstvo starostlivo udržiavajte.** Skontrolujte, či pohyblivé časti náradia bezchybne fungujú a nezaskávajú sa, či nie s niektoré časti zlomené alebo poškodené v takom rozsahu, že to ovplyvňuje fungovanie elektrického náradia. Poškodené



**časti dajte pred použitím náradia opraviť.** Mnohé úrazy sú zapríčinené nesprávnou a nedostatočne udržiavaným elektrickým náradím.

- ▶ **Rezacie nástroje udržiavajte ostré a čisté.** Starostlivo ošetrované rezacie nástroje s ostrými reznými hranami sa zasekávajú menej a ľahšie sa vedú.
- ▶ **Elektrické náradie, príslušenstvo, vkladacie nástroje atď. používajte v súlade s týmito pokynmi.** Zohľadnite pri tom pracovné podmienky a vykonávanú činnosť. Používanie elektrického náradia na iné než určené použitie môže viesť k nebezpečným situáciám.
- ▶ **Rukováti a plochy udržiavajte suché, čisté a bez oleja alebo tuku.** Klzké rukováti a plochy neumožňujú bezpečnú obsluhu a kontrolu elektrického náradia v nepredvídateľných situáciách.

#### **Použitie a starostlivosť o akumulátorové náradie**

- ▶ **Akumulátory nabíjajte len v nabíjačkách odporúčaných výrobcom.** Ak sa nabíjačka vhodná pre určitý druh akumulátorov používa s inými akumulátormi, hrozí riziko vzniku požiaru.
- ▶ **V elektrickom náradí používajte iba akumulátory, ktoré sú pre náradie určené.** Používanie iných akumulátorov môže viesť k úrazom a nebezpečenstvu požiaru.
- ▶ **Nepoužívaný akumulátor udržiavajte mimo dosahu kancelárskych sponiek, mincí, kľúčov, klincov, skrutiek alebo iných malých kovových predmetov, ktoré by mohli zapríčiniť premosenie kontaktov.** Skrat medzi kontaktmi akumulátora môže mať za následok vznik popálenín alebo požiaru.
- ▶ **Pri nesprávnom používaní môže z akumulátora unikať kvapalina. Zabráňte kontaktu s ňou. Pri náhodnom kontakte vykonajte opláchnutie vodou. Pri vniknutí kvapaliny do očí dodatočne vyhľadajte lekársku pomoc.** Kvapalina vytekajúca z akumulátora môže spôsobiť podráždenia pokožky alebo popáleniny.
- ▶ **Nepoužívajte poškodené alebo upravované akumulátory.** Poškodené alebo upravované akumulátory sa môžu správať nepredvídateľne a spôsobiť požiar, výbuch alebo zvýšiť riziko úrazu.
- ▶ **Akumulátor nevhadzujte do ohňa alebo ho nevystavujte vysokým teplotám.** Oheň alebo teploty nad 130 °C (265 °F) môžu spôsobiť výbuch.
- ▶ **Dodržujte všetky pokyny týkajúce sa nabíjania a akumulátor alebo akumulátorové náradie nenabíjajte mimo teplotného rozsahu uvedeného v prevádzkovom návode.** Nesprávne nabíjanie alebo nabíjanie mimo dovoleného teplotného rozsahu môže zničiť akumulátor alebo zvýšiť riziko požiaru.

#### **Servis**

- ▶ **Elektrické náradie nechajte opravovať iba kvalifikovaným odborným personálom a iba s použitím originálnych náhradných dielov.** Tým sa zabezpečí, že zostane zachovaná bezpečnosť náradia.
- ▶ **Nikdy nevykonávajte údržbu poškodených akumulátorov.** Akúkoľvek údržbu môže vykonávať len výrobca alebo autorizované servisné stredisko.

#### **Ďalšie bezpečnostné upozornenia**

- ▶ Výrobok a príslušenstvo používajte len v technicky bezchybnom stave.
- ▶ Nikdy nevykonávajte úpravy alebo zmeny na výrobku alebo príslušenstve.
- ▶ Nebezpečenstvo poranenia padajúcimi nástrojmi a/alebo príslušenstvom. Pred začatím práce skontrolujte, či je akumulátor a namontované príslušenstvo bezpečne upevnené.
- ▶ Pri používaní elektrického náradia a pri výmene vkladacieho nástroja noste ochranné rukavice.
- ▶ Prv než elektrické náradie odložíte počkajte, kým sa celkom nezastaví.
- ▶ Elektrické náradie nikdy neponechávajte spustené vtedy, keď ho prenášate.
- ▶ Dbajte na bezpečný odstup iných osôb od vášho pracoviska. Každá osoba, ktorá vstúpi do oblasti vášho pracoviska, musí používať prostriedky osobnej ochrannej výbavy. Úlomky obrobku alebo zlomených pracovných nástrojov môžu prudko vyletieť a spôsobiť poranenia aj mimo priamej pracovnej oblasti.
- ▶ Deti udržiavajte v bezpečnej vzdialenosti od vášho pracoviska.





- ▶ Vetracie štrbiny udržiavajte vždy voľné. Nebezpečenstvo popálenia o zakryté vetracie štrbiny!
- ▶ Nepozerajte priamo do osvetlenia (LED) výrobku a nesviette iným osobám do tváre. Hrozí nebezpečenstvo oslepenia.
- ▶ Pred začatím práce skontrolujte rezacie čepele a rezacie ramená, či nie sú viditeľne poškodené.
- ▶ Počas prevádzky udržiavajte telo alebo časti tela mimo dosahu rezacích čepelí alebo pohybujúcich sa dielov. Zabráňte tak zraneniam v dôsledku zovretia alebo odletujúcich úlomkov.
- ▶ Elektrické náradie zapnite až na pracovisku a len vtedy, keď ste ho dali do pracovnej polohy.
- ▶ Pri práci nad hlavou vždy používajte zachytávaciu nádobu a pred začatím práce sa uistite, že je veko nádoby zatvorené.
- ▶ Elektrické náradie držte tak, aby odrezky zo závitových tyčí nemohli vpredu vypadávať zo zachytávacej nádoby.
- ▶ Dodržiavajte maximálnu dĺžku odrezkov, aby sa zmestili do zachytávacej nádoby.
- ▶ Dávajte pozor, aby odrezky zo závitových tyčí nespádli alebo aby ste sa neporanili o ostré výronky. Vždy, keď je to možné, používajte zachytávaciu nádobu.
- ▶ Odrezané závitové tyče a odrezky môžu byť horúce a môžu mať ostré hrany. Pri manipulácii so závitovou tyčou alebo odrezkami noste ochranné rukavice.
- ▶ Upevňovacie skrutky čepelí sa môžu pri dlhšej prevádzke uvoľniť. Pred každým použitím skontrolujte, či sú upevňovacie skrutky správne utiahnuté a v prípade potreby ich dotiahnite.
- ▶ Keď sa teleso elektrického náradia zahreje, ihneď prerušte prácu. Nechajte elektrické náradie vychladnúť a až potom pokračujte v práci. Nepracujte nepretržite bez prerušenia s viacerými akumulátormi alebo nabíjacími cyklami akumulátora.
- ▶ Pred každým použitím skontrolujte, či sú čepele bezpečne namontované na hlavnej jednotke.

#### **Starostlivé zaobchádzanie s akumulátormi a ich používanie**

- ▶ **Dodržiavajte nasledujúce bezpečnostné opatrenia na bezpečné zaobchádzanie s lítiovými batériami a ich bezpečné používanie.** Nedodržanie uvedeného môže viesť k podráždeniu kože, ťažkým korozívnym poraneniam, popáleninám, požiaru a/alebo výbuchu.
- ▶ Akumulátory používajte len v technicky bezchybnom stave.
- ▶ Zaobchádzajte s akumulátormi starostlivo, aby nedošlo k ich poškodeniu alebo aby z nich nezačala vytekať tekutina, ktorá môže vážne poškodiť zdravie!
- ▶ Akumulátory sa v žiadnom prípade nesmú meniť, ani sa nesmie inak s nimi manipulovať!
- ▶ Akumulátory sa nesmú rozoberať, stláčať, zahrievať nad 80 °C (176 °F) alebo spaľovať.
- ▶ Nepoužívajte alebo nenabíjajte akumulátory, ktoré boli vystavené nárazu alebo sú inak poškodené. Akumulátory pravidelne kontrolujte, či nemajú známky poškodenia.
- ▶ Nikdy nepoužívajte recyklované alebo opravené akumulátory.
- ▶ Akumulátor alebo akumulátorové elektrické náradie nikdy nepoužívajte ako kladivo.
- ▶ Akumulátory nikdy nevystavujte priamemu slnečnému žiareniu, vyšším teplotám, iskreniu alebo otvorenému ohňu. Môže to viesť k výbuchom.
- ▶ Nedotýkajte sa pólov akumulátora prstami, nástrojmi, ozdobami alebo inými elektricky vodivými predmetmi. Môže to viesť k poškodeniu akumulátora, ako aj vecným škodám a poraneniam.
- ▶ Chráňte akumulátory pred dažďom, vlhkom a kvapalinami. Vniknutá vlhkosť môže spôsobiť skraty, úraz elektrickým prúdom, popáleniny, požiar a výbuch.
- ▶ Používajte len nabíjačky a elektrické náradie určené na tento typ akumulátora. Rešpektujte pritom údaje v príslušných návodoch na použitie.
- ▶ Akumulátor neskladujte alebo nepoužívajte v prostredí s nebezpečenstvom výbuchu.



► Pokiaľ je akumulátor príliš horúci na dotyk, môže byť poškodený. Akumulátor umiestnite na viditeľné, nehorľavé miesto s dostatočnou vzdialenosťou od horľavých materiálov. Nechajte akumulátor vychladnúť. Pokiaľ je akumulátor po hodine stále príliš horúci na dotyk, potom je chybný. Obráťte sa na servis firmy **Hilti** alebo si prečítajte dokument „Pokyny na bezpečné zaobchádzanie s lítiovo-iónovými akumulátormi **Hilti** a ich bezpečné používanie“.

 Dodržiavajte špeciálne smernice platné pre prepravu, skladovanie a používanie lítiovo-iónových akumulátorov. ➔ 147

Prečítajte si pokyny týkajúce sa bezpečnosti a používania lítiovo-iónových akumulátorov **Hilti**, ktoré nájdete naskenovaním QR kódu na konci tohto návodu na použitie.

## Opis

### Prehľad výrobku

 Rezacie rameno (pohyblivé)	 Závesný hák
 Rezacie rameno (statické)	 Odblokovacie tlačidlo (montážny úchyt)
 Odblokovacie tlačidlo (hlbkový doraz)	 Montážny úchyt pre príslušenstvo
 Hlbkový doraz	 Paralelný doraz s adaptérom M6
 Prepínač voľby funkcií	 Zachytávacia nádoba na odrezky
 Ovládací spínač	 Osvetlenie pracovnej oblasti (LED)
 Rukoväť	 Rezacia čepeľ
 Odblokovacie tlačidlo akumulátora	 Inbusový kľúč (4 mm)
 Indikácia stavu akumulátora	 Montážny otvor pre príslušenstvo

### Používanie v súlade s určením

Opísaný výrobok je akumulátorová rezačka závitových tyčí. Je určená na rezanie závitových tyčí veľkosti:

- W3/8 (konštrukčná oceľ, pozinkovaná alebo nehrdzavejúca oceľ)
- M6 a M8 (konštrukčná oceľ, pozinkovaná alebo nehrdzavejúca oceľ)
- M10 (iba konštrukčná oceľ, pozinkovaná)

Výrobok nie je vhodný na rezanie závitových tyčí M10 z nehrdzavejúcej ocele.

- Pre tento výrobok používajte len lítiovo-iónové akumulátory **Hilti** Nuron typového radu B 22. Pre optimálny výkon odporúča **Hilti** pre tento výrobok akumulátory uvedené v tabuľke na konci tohto návodu na obsluhu.
- Pre tieto akumulátory používajte iba akumulátory **Hilti** typových radov uvedených na konci tohto návodu na obsluhu.

### Obsah dodávky

Akumulátorová rezačka závitových tyčí, zachytávacia nádoba, hlbkový doraz, paralelný doraz, súprava rezacích čepeľí, šesťhran, návod na obsluhu

 Ďalšie systémové výrobky, ktoré sú schválené pre váš výrobok, nájdete vo vašom **Hilti Store** alebo na stránke: [www.hilti.group](http://www.hilti.group)

### Indikácie lítiovo-iónového akumulátora

Lítiovo-iónové akumulátory **Hilti** Nuron môžu zobrazovať stav nabitia, hlásenia chýb a stav akumulátora.



## Zobrazenia stavu nabitia a hlásení chýb

### VAROVANIE

#### Nebezpečenstvo poranenia pádom akumulátora!

- Po vložení akumulátora sa po stlačení odlišťovacieho tlačidla uistite, či akumulátor opäť správne zapadol do používaného výrobku.

Na zobrazenie jedného z nasledujúcich indikátorov krátko stlačte odlišťovacie tlačidlo akumulátora. Stav nabitia a možné poruchy sa zobrazujú aj nepretržite, pokiaľ je pripojený výrobok zapnutý.

Stav	Význam
Štyri (4) LED svietia nepretržite nazeleno	Stav nabitia: 100 % až 71 %
Tri (3) LED svietia nepretržite nazeleno	Stav nabitia: 70 % až 51 %
Dve (2) LED svietia nepretržite nazeleno	Stav nabitia: 50 % až 26 %
Jedna (1) LED svieti nepretržite nazeleno	Stav nabitia: 25 % až 10 %
Jedna (1) LED pomaly bliká nazeleno	Stav nabitia: < 10 %
Jedna (1) LED rýchlo bliká nazeleno	Lítiovo-iónový akumulátor je úplne vybitý. Nabitie akumulátor. Ak LED po skončení akumulátora akumulátor ešte stále rýchlo bliká, obráťte sa na servis <b>Hilti</b> .
Jedna (1) LED rýchlo bliká nažltlo	Lítiovo-iónový akumulátor a súvisiaci výrobok sú preťažené, príliš horúce, príliš studené alebo majú inú chybu. Uveďte výrobok a akumulátor na odporúčanú pracovnú teplotu a nepreťažujte výrobok pri jeho používaní. Ak hlásenie pretrváva, obráťte sa na servis <b>Hilti</b> .
Jedna (1) LED svieti nažltlo	Lítiovo-iónový akumulátor a súvisiaci výrobok nie sú kompatibilné. Obráťte sa na servis <b>Hilti</b> .
Jedna (1) LED rýchlo bliká načerveno	Lítiovo-iónový akumulátor je zablokovaný a nedá sa ďalej používať. Obráťte sa na servis <b>Hilti</b> .

#### Zobrazenia stavu akumulátora

Na preverenie stavu akumulátora stlačte a podržte odlišťovacie tlačidlo dlhšie ako tri sekundy. Systém nerozpozná prípadnú poruchu akumulátora na základe nesprávneho zaobchádzania, ako napr. pád, vpichy, externé poškodenie teplotom a pod.

Stav	Význam
Všetky LED svietia ako bežiacie svetlo a potom jedna (1) LED svieti nepretržite nazeleno.	Akumulátor sa môže naďalej používať.
Všetky LED svietia ako bežiacie svetlo a potom jedna (1) LED svieti nepretržite nažltlo.	Zisťovanie stavu akumulátora sa nedalo dokončiť. Postup zopakujte alebo sa obráťte na servis <b>Hilti</b> .
Všetky LED svietia ako bežiacie svetlo a potom jedna (1) LED svieti nepretržite načerveno.	Keď sa pripojený výrobok naďalej dá používať, zostávajúca kapacita je menej ako 50 %. Keď sa pripojený výrobok už nedá používať, akumulátoru sa končí životnosť a mal by sa vymeniť za nový. Obráťte sa na servis <b>Hilti</b> .

#### Prepínač voľby funkcií

Prepínačom voľby funkcií je možné zvoliť 3 funkcie:



**Vysvetlenie symbolov – prepínač na voľbu funkcie**

Funkcia	Význam
	<b>Rezanie</b> V režime  prejde výrobok podržaním ovládacieho spínača celým cyklom. Cyklus pozostáva z 2 fáz: 1. Vykonanie rezu 2. Návrat do východiskovej polohy Po dokončení cyklu sa výrobok automaticky zastaví a nový cyklus je potrebné spustiť opätovným stlačením ovládacieho spínača. Cyklus môžete kedykoľvek prerušiť uvoľnením ovládacieho spínača. Po opätovnom stlačení ovládacieho spínača pokračuje fáza, počas ktorej ste ovládací spínač uvoľnili.
	<b>Zablokovanie (stredná poloha)</b> Pohyblivé rezacie rameno je zablokované a nemôže sa pohybovať. Túto funkciu použijete, keď s výrobkom nepracujete.
	<b>Spätný chod</b> Po stlačení ovládacieho spínača sa otvorí pohyblivé rezacie rameno. Túto funkciu použijete len v prípade, že potrebujete počas rezu uvoľniť závitovú tyč, napr. keď závit závitovej tyče nie je správne umiestnený v závite rezacích čepeľí alebo keď sa aktivovala ochranná spojka výrobku.

**Technické údaje**
**Vlastnosti výrobku**

	STR 4-22
Generácia výrobku	01
Hmotnosť	2,69 kg (podľa EPTA-Procedure 01 bez akumulátora)
Rozmery (D × Š × V)	204 mm × 103 mm × 253 mm
Teplota okolia počas prevádzky	-17 °C ... 60 °C
Teplota pri skladovaní	-20 °C ... 70 °C

**Informácie o triedach pevnosti**

Závitová tyč	Trieda pevnosti v reze
W3/8" stavebná oceľ	4.8
M6/M8/M10 stavebná oceľ	4.8
W3/8" nehrdzavejúca oceľ	A2-50

**Akumulátor**

Prevádzkové napätie akumulátora	21,6 V
Hmotnosť akumulátora	Pozri na konci tohto návodu na obsluhu
Teplota okolia počas prevádzky	-17 °C ... 60 °C
Teplota pri skladovaní	-20 °C ... 40 °C
Teplota akumulátora na začiatku nabíjania	-10 °C ... 45 °C



## Informácie o hlučnosti a hodnoty vibrácií

Hodnoty akustického tlaku a vibrácií uvedené v tomto návode boli namerané podľa normovanej metódy merania a dajú sa využiť na vzájomné porovnanie elektrického náradia. Sú vhodné aj na predbežný odhad pôsobení.

Uvedené údaje reprezentujú hlavné spôsoby použitia elektrického náradia. Ak sa však elektrické náradie používa na iné účely, s odlišnými vkladacími nástrojmi alebo nemá zabezpečenú dostatočnú údržbu, údaje sa môžu odlišovať. Tým sa môže podstatne zvýšiť miera pôsobenia v priebehu celého pracovného času.

Pri presnom odhadovaní expozícií by sa mal zohľadniť aj čas, kedy bolo náradie buď vypnuté, alebo síce spustené, no v skutočnosti sa nepoužívalo. Tým sa môže podstatne znížiť miera pôsobenia v priebehu celého pracovného času.

Prijmite dodatočné bezpečnostné opatrenia na ochranu obsluhujúcej osoby pred pôsobením hluku a/alebo vibrácií, ako sú napríklad: údržba elektrického náradia a vkladacích nástrojov, udržiavanie správnej teploty rúk, organizácia pracovných procesov.

Podrobné informácie týkajúce sa tu použitých verzií noriem **EN 62841** nájdete na vyobrazení vyhlásenia o zhode 275.

## Informácie o hlučnosti

Hladina akustického výkonu ( $L_{WA}$ )	75 dB(A)
Hladina akustického tlaku ( $L_{pA}$ )	67 dB(A)
Neistota (pre $L_{WA}$ a $L_{pA}$ )	3 dB(A)

## Celkové hodnoty vibrácií

Celkové hodnoty vibrácií	<b>B 22-55</b>	0,2 m/s <sup>2</sup>
	<b>B 22-85</b>	0,3 m/s <sup>2</sup>
Neistota (celkové hodnoty vibrácií)		1,5 m/s <sup>2</sup>

## Príprava práce

### **VAROVANIE**

#### Nebezpečenstvo poranenia neúmyselným rozbehom!

- Pred vloženíím akumulátora sa uistite, že je príslušný výrobok vypnutý.
- Skôr než budete náradie nastavovať alebo meniť časti jeho príslušenstva, odstráňte akumulátor.

Dodržiujte bezpečnostné pokyny a varovania v tejto dokumentácii a na produkte.

#### Nabíjanie akumulátora

1. Pred začatím nabíjania si prečítajte návod na používanie nabíjačky.
2. Dbajte, aby kontakty akumulátora a nabíjačky boli čisté a suché.
3. Akumulátor nabíjajte schválenou nabíjačkou. 140

#### Vloženie akumulátora

### **VAROVANIE**

#### Nebezpečenstvo poranenia skratom alebo pádom akumulátora!

- Pred vloženíím akumulátora zabezpečte, aby sa na kontaktoch akumulátora a na kontaktoch na výrobku nenachádzali cudzie telesá.
- Zabezpečte, aby akumulátor vždy správne zapadol.

1. Pred prvým uvedením do prevádzky akumulátor úplne nabite.
2. Zasuňte akumulátor do výrobku tak, aby počuteľne zaskočil.
3. Skontrolujte, či je akumulátor bezpečne vložený.



**Odstránenie akumulátora**

1. Stlačte odblokovacie tlačidlo akumulátora.
2. Vytiahnite akumulátor z výrobku.

**Ochrana proti pádu****VAROVANIE**

**Nebezpečenstvo poranenia** padajúcimi nástrojmi a/alebo príslušenstvom!

- ▶ Používajte na váš výrobok iba lanko na náradie, ktoré odporúča **Hilti**.
- ▶ Pred každým použitím skontrolujte upevňovací bod lanka na náradie, či nie je poškodený.
- ▶ Lanko na náradie neupevňujte na hák na opasok. Hák na opasok nepoužívajte na dvíhanie výrobku.

 Dodržiavajte národné smernice pre prácu vo výške.

Ako ochranu proti pádu používajte pre tento výrobok výlučne kombináciu poistky proti pádu **Hilti** #2293133 a pridrzného lanka na náradie **Hilti** #2261970.

- ▶ Upevnite poistku proti pádu do montážnych otvorov pre príslušenstvo. Skontrolujte, či bezpečne drží.
- ▶ Upevnite karabínu pridrzného lanka na náradie k poistke proti pádu a druhú karabínu k nosnej konštrukcii. Skontrolujte bezpečné upevnenie obidvoch karabín.

 Dodržiavajte príslušný návod na obsluhu poistky proti pádu **Hilti** a pridrzného lanka na náradie **Hilti**.

**Použitie závesného háka 2**

Výrobok má závesný hák, pomocou ktorého ho môžete krátkodobo upevniť, napr. zavesiť na zábradlie. Keď chcete použiť závesný hák, vyklopte ho.

**Dôležité informácie o použití závesného háka:**

- Závesný hák nepoužívajte na zdvíhanie výrobku ani na pripavenie poistky proti pádu.
- Dávajte pozor, aby výrobok vplyvom silného vetra nestratil stabilitu a aby napr. v dôsledku vibrácií nespadol zo zábradlia.
- Výrobok pomocou závesného háka zavesíte vždy iba na zábradlie alebo iné pevné konštrukcie. Výrobok nevesajte na opasok na náradie alebo iné časti odevu.
- Pri vešaní nevyvíjajte na závesný hák nadmernú silu. Závesný hák by sa mohol ohnúť a výrobok by mohol spadnúť.
- Pred každým použitím skontrolujte závesný hák a upevňovacie body závesného háka na telese, či nevykazujú viditeľné poškodenia, napríklad ohnuté alebo zlomené časti. Závesný hák používajte len v bezchybnom technickom stave.

**Demontáž/montáž príslušenstva 3**

Na rezačku závitových tyčí môžete pripevniť rôzne príslušenstvo, napr. paralelný doraz alebo zachytávaciu nádobu na odrezky.

1. Stlačte a podržte odblokovacie tlačidlo (montážny úchyt).
2. Vytiahnite namontované príslušenstvo do strany z montážneho úchytu.
3. Keď chcete namontovať príslušenstvo, zasuňte príslušenstvo do montážneho úchytu, kým počuteľne nezapadne.

**Prestavenie paralelného dorazu na závitové tyče M6 5**

Keď režete závitové tyče veľkosti M6 a použijete paralelný doraz, musíte paralelný doraz prestaviť pomocou adaptéra.

1. Stlačte a podržte odblokovacie tlačidlo (montážny úchyt).
2. Vytiahnite namontované príslušenstvo do strany z montážneho úchytu (1).
3. Vytiahnite adaptér M6 zo zásvného otvoru paralelného dorazu (2).



4. Nasadíte adaptér M6 na paralelný doraz (3).

- Adaptér M6 zapadne na miesto.

5. Zasuňte paralelný doraz do montážneho úchyty, kým počuteľne nezapadne.

## Výmena rezacích čepelí



Súpravu rezacích čepelí môžete použiť dvakrát a to tak, že rezáciu čepel' na pohyblivom rezacom ramene a rezáciu čepel' na statickom rezacom ramene navzájom vymeníte.

### Demontáž rezacích čepelí

1. Nastavte prepínač na voľbu funkcie .
2. Pohybujte rezacím ramenom, kým nebude dostupná upevňovacia skrutka.
3. Nastavte prepínač na voľbu funkcie a vyberte akumulátor.
4. Odstráňte hĺbkový doraz tak, že podržíte stlačené odblokovacie tlačidlo a hĺbkový doraz vyberte.
5. Uvoľnite upevňovaciu skrutku na pohyblivom rezacom ramene pomocou inbusového kľúča.
6. Odstráňte rezáciu čepel' na pohyblivom rezacom ramene.
7. Uvoľnite upevňovaciu skrutku na statickom rezacom ramene pomocou inbusového kľúča.
8. Odstráňte rezáciu čepel' na statickom rezacom ramene.

### Montáž rezacích čepelí

9. Demontujte rezacie čepele. 145
10. kontrolujte súpravu rezacích čepelí, či sa na rezných plochách nenachádzajú výronky a v prípade potreby odstráňte výronky pilníkom.
11. kontrolujte zarovnanie šípok a nasadíte rezáciu čepel' na statické rezacie rameno.
  - Šípka smeruje do stredu.
  - Upevňovacia skrutka sa dá ľahko zaskrutkovať.
12. pripevnite rezáciu čepel' na statické rezacie rameno pomocou upevňovacej skrutky.
13. kontrolujte zarovnanie šípok a nasadíte rezáciu čepel' na pohyblivé rezacie rameno.
  - Šípka smeruje do stredu.
  - Upevňovacia skrutka sa dá ľahko zaskrutkovať.
14. pripevnite rezáciu čepel' na pohyblivé rezacie rameno pomocou upevňovacej skrutky.

### Obsluha

Dodržujte bezpečnostné pokyny a varovania v tejto dokumentácii a na produkte.

### Informácie o tvorbe výronkov na reznej ploche

Na strane pohyblivého rezacieho ramena sa na rezanej závitovej tyči objavujú výronky len zriedkavo. Na strane statického rezacieho ramena sa z dôvodu konštrukcie na rezanej závitovej tyči objavujú výronky častejšie.

#### Výronky sa môžu objaviť aj vtedy, keď:

- Závitová tyč nie je správne umiestnená v závite rezacích čepelí.
- Rezacie čepele sú v zlom stave 147.
- Závit závitovej tyče nie je rovnomerný.
- Upevňovacie skrutky rezacích čepelí nie sú správne utiahnuté.

Keď nemôžete naskrutkovať maticu kvôli výronkom, výronky odstráňte napr. štiepacími kliešťami, pilníkom alebo nastaviteľnou závitovou čeľuťou.



**Meranie závitovej tyče 6, 7****VAROVANIE**

**Nebezpečenstvo poranenia v dôsledku padajúceho elektrického náradia!** Pri zdvíhaní alebo prenášaní elektrického náradia uchopením za nevhodné časti sa tieto časti môžu ohnúť alebo zlomiť a spôsobiť pád elektrického náradia.

- Elektrické náradie zdvíhajte a prenášajte iba uchopením hlavnej rukoväti, telesa alebo v kufrí. Prídavné komponenty ako závesný hák, hĺbkový doraz alebo zachytávacia nádoba nie sú určené na prepravu.

**Použitie hĺbkového dorazu**



1. Stlačte a podržte odblokovacie tlačidlo (hĺbkový doraz).
2. Posuňte hĺbkový doraz na dĺžku, ktorú chcete odrezat.
3. Pri odčítaní sa riadte ukazovateľom na výrobku.

**Používanie paralelného dorazu**

4. V prípade potreby prestavte paralelný doraz na závitové tyče veľkosti M6.  144
5. Umiestnite závitovú tyč na dĺžku, ktorú chcete odrezat.
6. Pri odčítaní dĺžky sa riadte ukazovateľom na výrobku.

**Obsluha rezačky závitových tyčí**

Závit v rezacej čepeli sa musí pri rezaní nachádzať presne v závite závitovej tyče. Zabráňte tak poškodeniu závitov v závitovej tyči alebo rezacích čepeliach. Uistite sa, že veľkosť závitovej tyče, ktorú idete rezať, zodpovedá veľkosti rezacích čepelí.

1. Nastavte dĺžku rezu na hĺbkovom doraze.  146
2. Nastavte prepínač na voľbu funkcie na funkciu .



Informácie o princípe funkcií nájdete v kapitole „Prepínač na voľbu funkcie“  141.

3. Nasadte rezačku závitových tyčí na závitovú tyč.
4. Stlačte a podržte ovládací spínač, kým sa cyklus nedokončí.

**Starostlivosť a údržba/oprava****VAROVANIE**

**Nebezpečenstvo poranenia pri vložení akumulátora!**

- Pred akoukoľvek údržbou a opravami vždy vyberte akumulátor!

**Starostlivosť o výrobok**

- Opatrne odstráňte pevne usadené nečistoty.
- Ak existujú, vetracie štrbiny opatrne vyčistite suchou, mäkkou kefkou.
- Kryt vyčistite len mierne navlhčenou handrou. Nepoužívajte prostriedky na ošetrovanie obsahujúce silikón, pretože môžu poškodiť plastové časti.
- Na čistenie kontaktov na výrobku použite čistú, suchú handru.

**Starostlivosť o lítiovo-iónové akumulátory**

- Akumulátor nikdy nepoužívajte s upchatými vetracími štrbinami. Vetracie štrbiny opatrne vyčistite suchou, mäkkou kefkou.
- Vyvarujte sa zbytočného vystavovania akumulátora prachu alebo nečistotám. Akumulátor nikdy nevystavujte vysokej vlhkosti (napr. neponorte do vody alebo nenechajte stáť v daždi). Ak sa akumulátor premočil, postupujte ako pri poškodenom akumulátore. Dajte ho do nehorľavej nádoby a obráťte sa na servis **Hilti**.





- Akumulátor udržiavajte čistý a zbavený cudzieho oleja a tuku. Nedovoľte, aby sa na akumulátore zbytočne nahromadil prach a nečistoty. Akumulátor vyčistite suchou, mäkkou kefkou alebo čistou, suchou handrou. Nepoužívajte prostriedky na ošetrovanie obsahujúce silikón, pretože môžu poškodiť plastové časti.

Nedotýkajte sa kontaktov akumulátora a neodstraňujte z nich tuk aplikovaný z výroby.

- Kryt vyčistite len mierne navlhčenou handrou. Nepoužívajte prostriedky na ošetrovanie obsahujúce silikón, pretože môžu poškodiť plastové časti.

#### Údržba a oprava

- Pravidelne kontrolujte všetky viditeľné časti, či nie sú poškodené a ovládacie prvky, či správne fungujú.
- V prípade poškodenia a/alebo poruchy funkcie výrobok nepoužívajte. Výrobok dajte neodkladne opraviť v servisnom stredisku **Hilti**.
- Po prácach spojených so starostlivosťou a údržbou výrobku pripevnite všetky ochranné zariadenia a skontrolujte ich bezchybné fungovanie.

Na bezpečnú prevádzku používajte len originálne náhradné diely a spotrebné materiály. Firmou **Hilti** schválené náhradné súčiastky, spotrebné materiály a príslušenstvo pre váš výrobok nájdete vo vašom **Hilti Store** alebo na stránke: **www.hilti.group**

#### Kritériá výmeny rezacích čepelí

Ak na rezacích čepeliach spozorujete odlupovanie **(1)** alebo deformáciu **(2)**, rezacie čepele vymeňte. Vždy vymieňajte pohyblivú rezáciu čepeľ a statickú rezáciu čepeľ ako súpravu.

Ak sa na závitovej tyči v oblasti rezu na strane pohyblivej rezacej čepele vo väčšej miere vyskytujú jemné výronky, tiež vymeňte rezacie čepele.

Používajte iba originálne náhradné rezacie čepele **Hilti**.

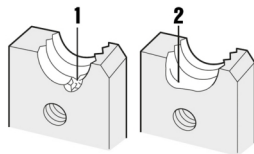

#### Preprava a skladovanie akumulátorového náradia a akumulátorov

##### Preprava

#### POZOR

##### Neúmyselné spustenie pri preprave !

- ▶ Produkty vždy prepravujte bez vložených akumulátorov!
- ▶ Vyberte akumulátor/akumulátory.
- ▶ Akumulátory nikdy neprepravujte voľne položené. Počas prepravy by sa mali akumulátory chrániť nadmerným nárazom a vibráciami a izolovať od vodivých materiálov alebo iných akumulátorov, aby neprišli do styku s opačným pólom batérie a nedošlo ku skratu. **Dodržiavajte miestne prepravné predpisy pre akumulátory.**
- ▶ Akumulátory sa nesmú posielat' poštou. Ak chcete zaslať nepoškodené akumulátory, obráťte sa na kuriérsku službu.
- ▶ Výrobok a akumulátory skontrolujte pred každým použitím, ako aj pred a po dlhšej preprave, či nie sú poškodené.



## Skladovanie

### VAROVANIE

#### Náhodné poškodenie spôsobené chybnými alebo vytekajúcimi akumulátormi !

- ▶ Produkty vždy skladujte bez vložených akumulátorov!
- ▶ Výrobok skladujte v chlade a suchu. Dodržiavajte medzné hodnoty teploty, ktoré sú uvedené v technických údajoch.
- ▶ Neuschovávajúajte akumulátory na nabíjačke. Po nabíjaní akumulátor vždy vyberte z nabíjačky.
- ▶ Akumulátory nikdy neskladujte na slnku, na vykurovacom telese alebo za oknami.
- ▶ Výrobok a akumulátory skladujte mimo dosahu detí a nepovolaných osôb.
- ▶ Výrobok a akumulátory skontrolujte pred každým použitím, ako aj pred a po dlhšom skladovaní, či nie sú poškodené.

#### Pomoc v prípade porúch

Pri všetkých poruchách venujte pozornosť indikácii stavu akumulátora. Pozri kapitolu **Indikátory lítiovo-iónového akumulátora**.

Pri výskyte takých porúch, ktoré nie sú uvedené v tejto tabuľke, alebo ktoré nedokážete odstrániť sami, sa obráťte na náš servis **Hilti**.

Porucha	Možná príčina	Riešenie
LED akumulátora nič nesignalizujú	Akumulátor je chybný.	▶ Obráťte sa na servis firmy <b>Hilti</b> .
Na odrezanú závitovú tyč sa nedá naskrutkovať matica.	Tvorba výronkov na reznej hrane.	▶ Skontrolujte, či sa na reznej ploche nenachádzajú výronky a v prípade potreby rez očistite.  145
Výrobok sa nespustí, hoci je stlačený ovládací spínač.	Prepínač na voľbu funkcie je nastavený na  a rezacie rameno je celkom otvorené.	▶ Nastavte prepínač na voľbu funkcie na .
Rezacia čepeľ sa nedá namontovať (upevňovacia skrutka sa nedá zaskrutkovať).	Rezacie čepele sú namontované opačne.	▶ Skontrolujte smerovanie rezacích čepelí: ▶ <b>Pohyblivé rezacie rameno</b> → <b>Úzka hrana</b> rezacej čepele hore. ▶ <b>Statické rezacie rameno</b> → <b>Široká hrana</b> rezacej čepele hore.

#### Likvidácia

### VAROVANIE

**Nebezpečenstvo poranenia pri nesprávnej likvidácii!** Ohrozenie zdravia spôsobené unikajúcimi plynmi alebo kvapalinami.

- ▶ Poškodené akumulátory neposielajte!
- ▶ Prípojky zakryte nevodivým materiálom, aby ste zabránili skratom.
- ▶ Akumulátory likvidujte tak, aby sa nedostali do rúk detí.
- ▶ Akumulátor odovzdajte vo vašom **Hilti Store** alebo sa obráťte na príslušnú prevádzku na likvidáciu odpadu.

Výrobky značky **Hilti** sú z veľkej časti vyrobené z recyklovateľných materiálov. Predpokladom na opakované využitie recyklovateľných materiálov je ich správne separovanie. V mnohých krajinách firma **Hilti** odoberie vaše staré zariadenie na recykláciu. Informujte sa v zákaznickom servise **Hilti** alebo u svojho obchodného poradcu.





► Elektrické prístroje, elektronické zariadenia a akumulátory nedávajte do domáceho odpadu!

## Zárúka výrobcu

► Ak máte akékoľvek otázky týkajúce sa záručných podmienok, obráťte sa, prosím, na vášho lokálneho partnera spoločnosti **Hilti**.

## Dalšie informácie

Dalšie informácie o obsluhu, technológii, životnom prostredí a recyklácii nájdete na nasledujúcom odkaze: [qr.hilti.com/manual/?id=2362838&id=2362890](http://qr.hilti.com/manual/?id=2362838&id=2362890)

Tento odkaz nájdete aj na konci návodu na obsluhu ako QR kód.

## hu Eredeti használati utasítás

### A használati utasításra vonatkozó adatok

#### A használati utasításhoz

- **Figyelmeztetés!** A termék használata előtt győződjön meg arról, hogy elolvasta és megértette a termékhez mellékelte használati utasítást, beleértve az utasításokat, a biztonsági és figyelmeztető jelzéseket, az ábrákat és a műszaki leírásokat. Ismerje meg az összes utasítást, biztonsági és figyelmeztető jelzést, ábrát, műszaki leírást, valamint az alkatrészeket és funkciókat. Ennek elmulasztása áramütést, tüzet és/vagy súlyos sérülést okozhat. Őrizze meg a használati utasítást, beleértve az összes utasítást, biztonsági és figyelmeztető megjegyzést későbbi használatra.
- A **HILTI** termékeket kizárólag szakember általi használatra szánták és a gépet csak engedéllyel rendelkező, szakképzett személy használhatja, javíthatja. Ezt a személyt minden lehetséges kockázati tényezőről tájékoztatni kell. A termék és tartozékai könnyen veszélyt okozhatnak, ha nem képzett személy dolgozik velük, vagy nem rendeltetésszerűen használják őket.
- A mellékelte használati utasítás a nyomtatás időpontjában a technika aktuális állásának felel meg. A Hilti termékoldalán mindig megtalálja a legfrissebb verziót. Ehhez kövesse a jelen használati utasításban található linket vagy QR-kódot, melyet a  szimbólum jelöli.
- A terméket csak ezzel a használati utasítással együtt adja tovább.

## Jelmagyarázat

### Figyelmeztetések

A figyelmeztetések a termék használata során előforduló veszélyekre hívják fel a figyelmet. A következő figyelmeztetéseket használjuk:

#### **VESZÉLY**

#### **VESZÉLY!**

► Súlyos testi sérüléshez vagy halálhoz vezető közvetlen veszély esetén.

#### **FIGYELMEZTETÉS**

#### **FIGYELMEZTETÉS!**

► Ezzel a szóval hívjuk fel a figyelmet egy olyan lehetséges veszélyre, amely súlyos személyi sérüléshez vagy halálhoz vezethet.

#### **VIGYÁZAT**

#### **VIGYÁZAT!**

► Ezzel a szóval hívjuk fel a figyelmet egy lehetséges veszélyhelyzetre, amely személyi sérüléshez vagy anyagi kárhoz vezethet.

## Szimbólumok a használati utasításban

A jelen használati utasítás a következő szimbólumokat használja:



Tartsa be a használati utasítást



	Alkalmazási útmutatók és más hasznos információk
	Újrahasznosítható anyagokkal való bánásmód
	Az elektromos gépeket és akkukat ne dobja a háztartási szemétkébe
	<b>Hilti</b> lítium-ion akku
	<b>Hilti</b> töltőkészülék

### Az ábrákon használt szimbólumok

Az ábrákon a következő szimbólumokat használjuk:

	Ezek a számok a jelen használati utasítás elején található ábrákra vonatkoznak.
	A számozás a munkalépések sorrendjét mutatja képekben, és eltérhet a szövegben található munkalépések számozásától.
	Az <b>átekintő</b> ábrában használt pozíciószámok a <b>termék áttekintésére szolgáló</b> szakasz jelmagyarázatában lévő számokra utalnak.
	Ez a jel hívja fel a figyelmét arra, hogy a termék használata során különös odafigyeléssel kell eljárnia.

### Termékhez kötődő szimbólumok

#### Általános szimbólumok

A termékhez kötődő szimbólumok.

	Egyenáram
	A vágóélek rögzítéséhez imbuszkulcsot (4 mm) használjon.
	A munka megkezdése előtt ellenőrizze a vágóélek rögzítőcsavarjait.
	A termék NFC technológiás, iOS és Android platformokkal kompatibilis adatátvitelhez használható.
	Li-ion akku
	Az akkut soha ne használja ütőszerszámként.
	Ügyeljen arra, hogy ne ejtse le az akkut. Ne használjon olyan akkut, amelyet ütés ért vagy egyéb módon sérült.

#### Védőfelszerelések használatára felszólító jelek

A figyelemfelhívó jelek kötelezően elvégzendő eljárásokra hívják fel a figyelmet.

	Használjon védőszemüveget
--	---------------------------

#### Figyelmeztető jelzések

A figyelmeztető jelzések veszélyre figyelmeztetnek.

	Figyelmeztetés a kéz sérüléseinek veszélyére
--	--

### Biztonság

#### Általános biztonsági tudnivalók az elektromos kéziszerszámokhoz

**⚠ FIGYELMEZTETÉS** Olvasson el minden biztonsági tudnivalót és utasítást, illusztrált anyagot és műszaki adatot, amelyet ehhez az elektromos kéziszerszámmal mellékeltek. Az alábbi biztonsági tudnivalók és utasítások betartásának elmulasztása áramütéshez, tűzhez és/vagy súlyos testi sérüléshez vezethet.



**Őrizzen meg minden biztonsági tudnivalót és utasítást a jövőbeni használathoz.**

A biztonsági utasításokban használt „elektromos kéziszerszám” fogalom hálózatról üzemelő elektromos kéziszerszámokra (tápkábellel együtt értve) és akkumulátoros elektromos kéziszerszámokra (tápkábel nélkül) vonatkozik.

### **Munkahelyi biztonság**

- ▶ **Tartsa tisztán a munkahelyét és jól világítsa meg.** Rendetlen munkahelyek és megvilágítatlan munkaterületek balesetekhez vezethetnek.
- ▶ **Ne dolgozzon az elektromos kéziszerszámmal olyan robbanásveszélyes környezetben, ahol éghető folyadékok, gázok vagy porok vannak.** Az elektromos kéziszerszámok szikrákat bocsáthatnak ki, amelyek meggyújthatják a port vagy a gyúlékony gőzöket.
- ▶ **Tartsa távol a gyerekeket és az idegen személyeket a munkahelytől, ha az elektromos kéziszerszámot használja.** Ha elvonják a figyelmét a munkáról, könnyen elvesztheti az uralmát a berendezés felett.

### **Elektromos biztonsági előírások**

- ▶ **Az elektromos kéziszerszám csatlakozódugójának illeszkednie kell a dugaszolóaljzatba.** A csatlakozódugót semmilyen módon sem szabad megváltoztatni. Védőföldeléssel ellátott elektromos kéziszerszámokhoz ne használjon csatlakozóadaptert. Az eredeti csatlakozódugó és a hozzá illeszkedő csatlakozóaljzat csökkenti az áramütés kockázatát.
- ▶ **Ne érjen hozzá földelt felületekhez, például csövekhez, fűtőtestekhez, tűzhelyekhez és hűtőszekrényekhez.** Az áramütés veszélye megnövekszik, ha a teste le van földelve.
- ▶ **Tartsa távol az elektromos kéziszerszámokat az esőtől és a nedvesség hatásaitól.** Ha víz hatol be az elektromos kéziszerszámba, az növeli az áramütés kockázatát.
- ▶ **Ne használja a csatlakozókábelt a rendeltetésétől eltérő célokra, vagyis az elektromos kéziszerszámot soha ne hordozza vagy akassza fel a kábelnél fogva, és soha ne húzza ki a hálózati csatlakozódugót a kábelnél fogva. Tartsa távol a csatlakozókábelt hőforrásoktól, olajtól, éles élektől és sarkaktól, mozgó alkatrészekről.** A sérült vagy összetekert csatlakozókábel növeli az áramütés kockázatát.
- ▶ **Ha az elektromos kéziszerszámmal szabadban dolgozik, akkor csak a szabadban való használatra engedélyezett hosszabbítókábelt használjon.** A kültérre is alkalmas hosszabbítókábel használata csökkenti az áramütés kockázatát.
- ▶ **Használjon hibaáram-védőkapcsolót, ha az elektromos kéziszerszám nedves környezetben történő üzemeltetése nem kerülhető el.** A hibaáram-védőkapcsoló használata csökkenti az áramütés kockázatát.

### **Személyi biztonsági előírások**

- ▶ **Munka közben mindig figyeljen, ügyeljen arra, amit csinál, és meggondoltan dolgozzon az elektromos kéziszerszámmal. Ne használja az elektromos kéziszerszámot, ha fáradt, illetve ha kábítószert, alkoholt vagy gyógyszer hatása alatt áll.** Az elektromos kéziszerszámmal végzett munka közben már egy pillanatra is figyelmen kívül hagyás komoly sérülésekhez vezethet.
- ▶ **Viseljen személyi védőfelszerelést, és mindig viseljen védőszemüveget.** Az elektromos kéziszerszám alkalmazásának megfelelő személyi védőfelszerelések, úgymint porvédő álarc, csúszásbiztos védőcipő, védősapka és fülvédő használata csökkenti a személyi sérülések kockázatát.
- ▶ **Kerülje az elektromos kéziszerszám akaratlan üzembe helyezését. Mielőtt az elektromos kéziszerszámot az elektromos hálózatra és/vagy az akkumulátorra csatlakoztatja, vagy felveszi, ill. szállítja, győződjön meg arról, hogy a gép ki van kapcsolva.** Ha az elektromos kéziszerszám felemelése közben az ujját a kapcsolón tartja, vagy ha a gépet bekapcsolt állapotban csatlakoztatja az áramforráshoz, az balesethez vezethet.
- ▶ **Az elektromos kéziszerszám bekapcsolása előtt feltétlenül távolítsa el a beállító szerszámokat vagy csavarkulcsokat.** Az elektromos kéziszerszám forgó részeiben felejtett beállító szerszám vagy csavarkulcs sérüléseket okozhat.



- ▶ **Kerülje el a normálistól eltérő testtartást. Ügyeljen arra, hogy mindig biztosan álljon és megtartsa az egyensúlyát.** Így az elektromos kéziszerszám felett váratlan helyzetekben is jobban tud uralkodni.
- ▶ **Viseljen megfelelő munkaruhát. Ne viseljen bő ruhát vagy ékszereket. Tartsa távol a haját, a ruháját és a kesztyűjét a mozgó részekről.** A bő ruhát, az ékszereket és a hosszú haját a mozgó alkatrészek magukkal rántathatják.
- ▶ **Ha az elektromos kéziszerszámra fel lehet szerelni a por elszívásához és összegyűjtéséhez szükséges berendezéseket, ellenőrizze, hogy azok megfelelő módon hozzá vannak kapcsolva a szerszámhoz, és rendeltetésüknek megfelelően működnek.** Porelszívó egység használata csökkenti a munka során keletkező por veszélyes hatását.
- ▶ **Ne ringassa magát hamis biztonságérzetbe, és ne hagyja figyelmen kívül az elektromos kéziszerszám biztonsági előírásait, akkor sem, ha az elektromos kéziszerszámot hosszú ideje használja, és ezáltal jól ismeri.** A figyelmetlen kezelés a másodperc tört része alatt súlyos sérülésekhez vezethet.

#### **Az elektromos kéziszerszám használata és kezelése**

- ▶ **Ne terhelje túl a gépet.** Munkájához csak az arra szolgáló elektromos kéziszerszámot használja. A megfelelő elektromos kéziszerszámmal a megadott teljesítménytartományon belül jobban és biztonságosabban lehet dolgozni.
- ▶ **Ne használjon olyan elektromos kéziszerszámot, amelynek a kapcsolója elromlott.** Egy olyan elektromos kéziszerszám, amelyet nem lehet sem be-, sem kikapcsolni, veszélyes, és meg kell javíttatni.
- ▶ **A gép beállítása, a tartozékok cseréje vagy a gép lehelyezése előtt húzza ki a csatlakozódugót a csatlakozóaljzatból és/vagy vegye ki a kivehető akkut a gépből.** Ez az elővigyázatossági intézkedés meggátolja a gép szándékolatlan üzembe helyezését.
- ▶ **A használaton kívüli elektromos kéziszerszámokat olyan helyen tárolja, ahol azokhoz gye-rekek nem férhetnek hozzá. Ne hagyja, hogy olyan személyek használják az elektromos kéziszerszámot, akik nem ismerik a szerszámot, vagy nem olvasták el ezt az útmutatót.** Az elektromos kéziszerszámok veszélyesek, ha azokat gyakorlatlan személyek használják.
- ▶ **Mindig gondosan tartsa karban az elektromos kéziszerszámot és a tartozékokat. Ellenő-rizze, hogy a mozgó alkatrészek kifogástalanul működnek-e, nincsenek-e beszorulva, és nincsenek-e eltörve vagy megrongálódva olyan alkatrészek, amelyek hátrányosan befolyá-solhatják az elektromos kéziszerszám működését. Használat előtt javíttassa meg a gép megrongálódott alkatrészeit.** Sok balesetnek a rosszul karbantartott elektromos kéziszerszám az oka.
- ▶ **Tartsa tisztán és élesen a vágószerszámokat.** Az éles vágóélekkel rendelkező és gondosan ápoltt vágószerszámok ritkábban ékelődnek be, és azokat könnyebben lehet vezetni és irányítani.
- ▶ **Az elektromos kéziszerszámokat, tartozékokat, betétszerszámokat stb. a jelen utasítások figyelembevételével használja. Vegye figyelembe a munkafeltételeket és a kivitelezendő munka sajátosságait.** Az elektromos kéziszerszám eredeti rendeltetésétől eltérő célokra való alkalmazása veszélyes helyzetekhez vezethet.
- ▶ **A markolatot és fogófelületeket tartsa száraz, tiszta, olaj- és zsírmentes állapotban.** A csúszós markolatok és fogófelületek nem teszik lehetővé az elektromos kéziszerszám biztonságos üzemeltetését és ellenőrzését az előre nem látható helyzetekben.

#### **Akkumulátoros szerszám használata és kezelése**

- ▶ **Az akkumulátort csak a gyártó által ajánlott töltőberendezésben töltsse fel.** Ha egy bizonyos akkumulátortípus feltöltésére szolgáló töltőberendezésben egy másik akkumulátort próbál feltölteni, tűz keletkezhet.
- ▶ **Az elektromos kéziszerszámban csak az ahhoz tartozó akkumulátort használja.** Más akkumulátorok használata személyi sérüléseket és tüzet okozhat.



- ▶ **Tartsa távol a használaton kívüli akkumulátort irodai kapcsoktól, pénzérméktől, kulcsoktól, szögektől, csavaroktól és más kisméretű fémtárgyaktól, amelyek áthidalhatják az érintkezőket.** Az akkumulátor érintkezői közötti rövidzárlat égési sérüléseket vagy tüzet okozhat.
- ▶ **Hibás alkalmazás esetén az akkumulátorból folyadék léphet ki. Kerülje el az érintkezést a folyadékkal. Ha véletlenül mégis érintkezésbe került az akkumulátorfolyadékkal, azonnal öblítse le vízzel az érintett felületet. Ha a folyadék a szemébe jutott, keressen fel egy orvost.** A kilépő akkumulátorfolyadék irritációkat vagy égéses bőrsérüléseket okozhat.
- ▶ **Ne használjon sérült vagy módosított akkut.** A sérült vagy módosított akkuk előre nem látható módon viselkedhetnek és tüzet, robbanást vagy sérülésveszélyt okozhatnak.
- ▶ **Az akkut ne tegye ki tűz és magas hőmérséklet hatásának.** A tűz és a 130 °C (265 °F) feletti hőmérséklet robbanást okozhat.
- ▶ **Kövesse a töltésre vonatkozó összes utasítást, és az akkut vagy akkus szerszámot soha ne töltsen a használati utasításban megadott hőmérséklet-tartományon kívül.** A nem megfelelő vagy a megengedett hőmérséklet-tartományon kívül történő töltés az akku meghibásodásához és tűzveszélyhez vezethet.

### Szerviz

- ▶ **Az elektromos kéziszerszámot csak szakképzett személyzet javíthatja, kizárólag eredeti pótalkatrészek felhasználásával.** Ez biztosítja, hogy az elektromos kéziszerszám biztonságos maradjon.
- ▶ **Soha ne javítsa a sérült akkut.** Az akkuk javítását csak a gyártó által felhatalmazott ügyfélszolgálatok végezhetik.

### Kiegészítő biztonsági tudnivalók

- ▶ A terméket és a tartozékokat csak kifogástalan műszaki állapotban használja.
- ▶ Soha ne végezzen módosításokat vagy változtatásokat a terméken vagy a tartozékokon.
- ▶ Sérülésveszély a leeső szerszámok és/vagy tartozékok miatt. A munkavégzés megkezdése előtt ellenőrizze, hogy az akkumulátor és a tartozék biztonságosan rögzítve vannak-e.
- ▶ Viseljen védőkesztyűt a betétszerszám és az elektromos kéziszerszám cseréjekor.
- ▶ Mielőtt az elektromos kéziszerszámot lehelyezi, várja meg, amíg az teljesen áll.
- ▶ Szállítás, mozgatás közben ne működtesse az elektromos kéziszerszámot.
- ▶ Ügyeljen arra, hogy a többi személy biztonságos távolságra tartózkodjon az Ön munkaterületétől. Mindenkinek, aki belép a munkaterületre, egyéni védőfelszerelést kell viselnie. A munkadarabról letört részek vagy a betétszerszám eltört darabjai szétrepülhetnek, és sérüléseket okozhatnak a közvetlen munkaterületen kívül is.
- ▶ Tartsa távol a gyermekeket a munkaterülettől.
- ▶ Mindig tartsa szabadon a szellőzőnyílásokat. Égési sérülés veszélye az eltakart szellőzőnyílások miatt!
- ▶ Ne nézzen közvetlenül a termék világításba (LED), és ne is világítson vele más személyek arcába. Megvakulás veszélye áll fenn.
- ▶ A munka megkezdése előtt ellenőrizze, hogy vannak-e szemmel látható sérülések a vágóéleken és a vágókarokon.
- ▶ Működés közben tartsa távol a testét és testrészeit a vágóélektől és a mozgó alkatrészekről. Ezáltal elkerülhetők a becsípődés vagy a repülő szilánkok által okozott sérülések.
- ▶ Az elektromos kéziszerszámot csak a munkavégzés helyén kapcsolja be, miután munkavégzési helyzetbe állította.
- ▶ Fej fölött végzett munkánál mindig használjon gyűjtőtartályt, illetve a munka megkezdése előtt győződjön meg arról, hogy a gyűjtőtartály fedele zárt.
- ▶ Tartsa úgy az elektromos kéziszerszámot, hogy a menetesszár levágott része ne tudjon kiesni a gyűjtőtartály elülső részén.
- ▶ Vegye figyelembe a gyűjtőtartály mérete szerinti maximális vágási hosszúságot.



- ▶ Ügyeljen arra, hogy a menetesszár levágott darabja ne tudjon lehullani, továbbá ne okozzon magának sérülést az éles sorjákon. Ha lehetséges, használja a gyűjtőtartályt.
- ▶ A vágott menetesszárok és a levágott részek forrók, peremeik pedig élesek lehetnek. Viseljen védőkesztyűt, ha meg kell fognia a menetesszárat vagy a levágott darabot.
- ▶ Az élek rögzítőcsavarjai hosszabb üzem esetén kioldhatnak. Minden használat előtt ellenőrizze a rögzítőcsavarok megfelelő feszességét, adott esetben húzzon utána.
- ▶ Ha az elektromos kéziszerszám háza felforrósodott, szakítsa meg a munkát. Hagyja lehűlni az elektromos kéziszerszámot, és csak ezt követően folytassa a munkát. Soha ne dolgozzon folyamatosan, megszakítás nélkül, több akku vagy akkutöltés igénybe vételével.
- ▶ Minden használat előtt ellenőrizze, hogy az élek helyesen rögzültek a fő szerszámon.

### Akkumulátoros készülékek gondos használata és kezelése

- ▶ **A Li-ion akku biztonságos kezelésére és használatára vegye figyelembe a következő biztonsági tudnivalókat.** Ezek figyelmen kívül hagyása bőrirritációt, súlyos korrozív sérülést, kémiai égési sérülést, tüzet és/vagy robbanást okozhat.
- ▶ Az akkut csak kifogástalan műszaki állapotban használja.
- ▶ A sérülések elkerülése és ez egészségre erősen ártalmas folyadékok kifolyásának megakadályozására odafigyeléssel használja az akkut!
- ▶ Az akku semmi esetre sem módosíthatók vagy manipulálhatók!
- ▶ Az akkut tilos szétszedni, összepréselni, 80 °C (176 °F) fölé hevíteni vagy elégetni.
- ▶ Ne használjon vagy töltsön olyan akkut, amelyet ütés ért, vagy egyéb más módon sérült. Rendszeresen ellenőrizze az akkukat sérülés szempontjából.
- ▶ Soha ne használjon újrafelhasznált vagy javított akkukat.
- ▶ Az akkut vagy akkumulátoros elektromos kéziszerszámot soha ne használja ütőszerszámként.
- ▶ Az akkukat soha ne tegye ki közvetlen napsugárzásnak, magas hőmérsékletnek, szikraképződésnek vagy nyílt lángnak. Ezek robbanást okozhatnak.
- ▶ Ne érintse ujjal, szerszámmal, éleszerrel vagy egyéb elektromosan vezető tárgyakkal az akkumulátor pólusait. Ez az akku sérülését okozhatja, valamint anyagi károkhoz és sérülésekhez vezethet.
- ▶ Tartsa távol az akkumulátort esőtől, nedvességtől és folyadékoktól. A behatoló folyadék rövidzárlatot, áramütést, égési sérülést, tüzet és robbanást okozhat.
- ▶ Csak az ehhez az akkumulátortípushoz tervezett töltőkészülékeket és elektromos kéziszerszámokat használja. Ehhez vegye figyelembe a megfelelő használati utasítás adatait.
- ▶ Ne használjon és ne tárolja az akkut robbanásveszélyes környezetben.
- ▶ Ha érintésre túl forró az akku, akkor lehet, hogy meghibásodott. Állítsa az akkut egy látható, nem gyúlékony helyre, éghető anyagoktól elegendő távolságra. Hagyja lehűlni az akkut. Amennyiben egy óra elteltével még mindig túl forró az akku érintésre, akkor meghibásodott. Forduljon a **Hilti** Szervizhez vagy olvassa el a „Tudnivalók a **Hilti** Li-ion akku biztonságával és alkalmazásával kapcsolatban” c. dokumentumot.

**i** Vegye figyelembe a lítium-ion akku szállítására, tárolására és alkalmazására vonatkozó speciális irányelveket. ➔ 162

Olvassa el a **Hilti** Li-ion akku biztonságával és alkalmazásával kapcsolatos tudnivalókat, amelyeket a jelen használati utasítás végén található QR-kód beolvasásával érhet el.

### Leírás

#### Termékáttekintés **1**

- |                              |                            |
|------------------------------|----------------------------|
| ① Vágókar (mozgatható)       | ⑤ Funkcióválasztó kapcsoló |
| ② Vágókar (rögzített)        | ⑥ Indítókapcsoló           |
| ③ Kioldógomb (mélységütköző) | ⑦ Markolat                 |
| ④ Mélységütköző              | ⑧ Akku kioldógombja        |





- |                                    |  |
|------------------------------------|--|
| ⑨ Akku állapotjelzője              | ⑭ Gyűjtőtartály a levágott darabokhoz    |
| ⑩ Állványkampó                     | ⑮ Munkaterületet megvilágító lámpa (LED) |
| ⑪ Kioldógomb (rögzítőkonzol)       | ⑯ Vágóél                                 |
| ⑫ Rögzítőkonzol a tartozék számára | ⑰ Imbuszkulcs (4 mm)                     |
| ⑬ Párhuzamütköző M6 adapterrel     | ⑱ Szerelőrés tartozékokhoz               |

### Rendeltetés szerű használat

Az ismertetett termék egy akkumulátorról üzemeltetett menetesszáravágó. Rendeltetés szerint a következő méretű menetesszárok vágására használható:

- W3/8 (szerkezeti acél, horganyzott vagy nemesacél)
- M6 és M8 (szerkezeti acél, horganyzott vagy nemesacél)
- M10 (csak szerkezeti acél, horganyzott)

A termék nem alkalmas M10 méretű nemesacél menetesszárok vágására.

- Ehhez a termékhez csak B 22-es típusozatú **Hilti** Nuron Li-ion akkumulátorokat használjon. A termék optimális teljesítménye érdekében a **Hilti** a jelen használati utasítás végén található táblázatban megadott akkumulátorok használatát javasolja.
- Ezekhez az akkumulátorokhoz csak a jelen használati utasítás végén található táblázatban megadott típusú **Hilti** töltőkészülékeket használja.

### Szállítási terjedelelem

Akkus menetesszáravágó, gyűjtőtartály, mélységütköző, párhuzamütköző, vágóélkészlet, hatlap, használati utasítás



A termékéhez jóváhagyott további rendszertartozékokat a **Hilti Store** helyen vagy a következő oldalon talál: [www.hilti.group](http://www.hilti.group)

### Li-ion akku megjelenítése

A **Hilti** Nuron Li-ion akkuk megjelenítik a töltöttségi állapotot, a hibaüzeneteket és az akku állapotát.

### A töltési állapot és hibaüzenetek megjelenítése

#### FIGYELMEZTETÉS

#### Sérülésveszély leeső akku miatt!

- ▶ Behelyezett akku esetén a kioldógomb megnyomása után győződjön meg arról, hogy az akkumulátort előírászerűen helyezte vissza a termékbe, és az bepattant a helyére.

A következő kijelzések egyikének megjelenítéséhez nyomja meg röviden az akku kioldógombját.

A töltöttségi állapot és a lehetséges üzemzavarok folyamatosan megjelennek, amíg a csatlakoztatott termék be van kapcsolva.

Állapot	Jelentés
Négy (4) LED folyamatos zöld fénnel világít	Töltöttségi állapot: 100% és 71% között
Három (3) LED folyamatos zöld fénnel világít	Töltöttségi állapot: 70% és 51% között
Két (2) LED folyamatos zöld fénnel világít	Töltöttségi állapot: 50% és 26% között
Egy (1) LED folyamatos zöld fénnel világít	Töltöttségi állapot: 25% és 10% között
Egy (1) LED lassú zöld fénnel villog	Töltöttségi állapot: < 10%
Egy (1) LED gyors zöld fénnel villog	A Li-ion akku teljesen lemerült. Töltse fel az akkut. Ha a LED az akkumulátor feltöltését követően is még mindig gyorsan villog, akkor forduljon a <b>Hilti</b> Szervizhez.



Állapot	Jelentés
Egy (1) LED gyors sárga fényvel villog	A Li-ion akku vagy az azzal összekapcsolt termék túlterhelt, túl hideg, túl forró vagy egyéb működési zavar áll fenn. Hozza a terméket és az akkut az ajánlott munkahőmérsékletre és ügyeljen arra, hogy ne kerüljön túl használat közben. Ha az üzenet továbbra is fennáll, forduljon a <b>Hilti</b> Szervizhez.
Egy (1) LED sárga fényvel világít	A Li-ion akku és az azzal összekötött termék nem kompatibilisek. Kérjük, forduljon a <b>Hilti</b> Szervizhez.
Egy (1) LED gyors piros fényvel villog	A Li-ion akku zárolva van, és nem használható tovább. Kérjük, forduljon a <b>Hilti</b> Szervizhez.

### Az akku állapotkijelzései



Az akkumulátor állapotának lekérdezéséhez tartsa három másodpercnél hosszabb ideig lenyomva a kioldógombot. A rendszer nem ismeri fel az akkumulátor hibás működését olyan helytelen használat miatt, mint például a leejtés, átszúrás, külső hő okozta sérülés stb.

Állapot	Jelentés
Minden LED bekapcsolt állapotot jelző fényvel világít, majd az egyik (1) LED folyamatosan zölden világít.	Az akku továbbra is használható.
Minden LED bekapcsolt állapotot jelző fényvel világít, majd az egyik (1) LED sárga fényvel villog.	Az akku állapotának lekérdezése nem zárható le. Ismétlje meg a műveletet vagy forduljon a <b>Hilti</b> Szervizhez.
Minden LED bekapcsolt állapotot jelző fényvel világít, majd az egyik (1) LED folyamatosan pirosan világít.	Ha a csatlakoztatott termék továbbra is használható, akkor a fennmaradó akkukapacitás 50% alatt van. Ha egy csatlakoztatott termék nem használható tovább, akkor az akkut annak élettartama végén ki kell cserélni. Kérjük, forduljon a <b>Hilti</b> Szervizhez.

### Funkcióválasztó kapcsoló

A funkcióválasztó 3 funkciót tesz elérhetővé:

#### A funkcióválasztó kapcsoló szimbólumainak magyarázata

Funkció	Jelentés
	<p><b>Vágás</b></p> <p> üzemmódban lenyomott indítókapcsoló mellett a termék egy teljes ciklus tesz meg. A ciklus két szakaszból áll:</p> <ol style="list-style-type: none"> <li>vágás</li> <li>visszajáratás kiindulási helyzetbe</li> </ol> <p>Egy ciklus befejeztével a termék automatikusan leáll, új ciklus az indítókapcsoló ismételt működtetésével indítható.</p> <p>A ciklus bármikor megszakítható, ehhez engedje fel az indítókapcsolót. Az indítókapcsoló újbóli működtetésekor folytatódik az a szakasz, melyet az indítókapcsoló felengedésével megszakított.</p>



Funkció	Jelentés
	<b>Zárolás (középső helyzet)</b> A mozgatható vágókar zárolt, és nem mozgatható. Akkor válassza ezt a funkciót, ha nem dolgozik a termékkel.
	<b>Ellentétes irányú járatás</b> Az indítókapcsoló működtetésekor kinyílik a mozgatható vágókar. Kizárólag akkor használja ezt a funkciót, ha a vágás során ki kell engednie egy menetesszárat, mert pl. a menetesszár menete nem megfelelően illeszkedik a vágóélek menetéhez vagy működésbe lépett a termék védőoklupngja.

## Műszaki adatok

### Terméktulajdonságok

	STR 4-22
<b>Termékgeneráció</b>	01
<b>Tömeg</b>	2,69 kg (EPTA-Procedure 01 szerint, akku nélkül)
<b>Méretek (H × Szé × Ma)</b>	204 mm × 103 mm × 253 mm
<b>Környezeti hőmérséklet működés közben</b>	-17 °C ... 60 °C
<b>Tárolási hőmérséklet</b>	-20 °C ... 70 °C

### A szilárdsági osztályokra vonatkozó információk

Menetes rúd	Vágható szilárdsági osztály
W3/8" szerkezeti acél	4.8
M6/M8/M10 szerkezeti acél	4.8
W3/8" rozsdamentes acél	A2-50

### Akku

<b>Akku üzemi feszültsége</b>	21,6 V
<b>Akku tömege</b>	Lásd a használati utasítás végén
<b>Környezeti hőmérséklet működés közben</b>	-17 °C ... 60 °C
<b>Tárolási hőmérséklet</b>	-20 °C ... 40 °C
<b>Akkuhőmérséklet a töltés kezdetekor</b>	-10 °C ... 45 °C

### Zajinformációk és rezgésértékek

A jelen útmutatókban megadott hangnyomás- és rezgésértékeket egy szabványosított mérési eljárás keretében mértük meg, és alkalmasak elektromos kéziszerszámok egymással történő összehasonlítására. Az értékek emellett alkalmasak az expozíció előzetes megbecsülésére.

A megadott adatok az elektromos szerszám fő alkalmazási területeire vonatkoznak. Ha az elektromos kéziszerszámot más célra, eltérő betétszerszámokkal használják, vagy nem megfelelően tartják karban, akkor az adatok eltérőek lehetnek. Ez jelentősen megnövelheti az expozíciókat a munkaidő teljes időtartama alatt.

Az expozíció pontos megbecsüléséhez azokat az időszakokat is figyelembe kell venni, amikor az elektromos kéziszerszámot lekapcsolták, vagy a készülék ugyan működik, de ténylegesen nincs használatban. Ez jelentősen csökkentheti az expozíciókat a munkaidő teljes időtartama alatt.

Hozzon kiegészítő intézkedéseket a kezelő védelme érdekében a hang és/vagy a rezgés hatásai ellen, mint például: Elektromos kéziszerszámok és betétszerszámok karbantartása, a gépkezelő kezének melegen tartása, a munkafolyamatok megszervezése.



**i** Az **EN 62841** szabvány szerint használt változatokra vonatkozó részletes információk a megfelelőségi nyilatkozat másolatán találhatók  275.

### Zajinformációk

Hangteljesítményszint ( $L_{WA}$ )	75 dB(A)
Hangnyomásszint ( $L_{pA}$ )	67 dB(A)
Bizonytalanság ( $L_{WA}$ és $L_{pA}$ esetében)	3 dB(A)

### Rezgési összértékek

Rezgési összértékek	<b>B 22-55</b>	0,2 m/s <sup>2</sup>
	<b>B 22-85</b>	0,3 m/s <sup>2</sup>
Bizonytalanság (rezgési összértékek)		1,5 m/s <sup>2</sup>

### A munkahely előkészítése

#### FIGYELMEZTETÉS

#### Sérülésveszély szándékolatlan elindulás miatt!

- ▶ Az akku behelyezése előtt győződjön meg arról, hogy a vonatkozó termék ki van kapcsolva.
- ▶ A gép beállítása vagy az alkatrészek cseréje előtt vegye ki az akkut.

Vegye figyelembe a dokumentumban és a terméken található biztonsági utasításokat és figyelmeztetéseket.

### Az akku töltése

1. A töltés előtt olvassa el a töltőkészülék használati utasítását.
2. Ügyeljen arra, hogy az akku és a töltőkészülék érintkezői tiszták és szárazak.
3. Az akkut a megengedett töltőberendezésben töltsse fel.  155

### Az akku behelyezése

#### FIGYELMEZTETÉS

#### Sérülésveszély rövidzárlat vagy leeső akku miatt!

- ▶ Az akku behelyezése előtt győződjön meg arról, hogy az akkuhoz és a termék érintkezőihez nem ér hozzá idegen tárgy.
- ▶ Győződjön meg arról, hogy az akku mindig megfelelően rögzül.

1. Az első üzembe helyezés előtt töltsse fel teljesen az akkut.
2. Tolja be az akkut a termékbe, amíg az hallhatóan be nem kattan.
3. Ellenőrizze az akku biztos illeszkedését.

### Az akku eltávolítása

1. Nyomja meg az akku kioldógombját.
2. Húzza ki az akkut a termékből.

### Leesés elleni biztosítás

#### FIGYELMEZTETÉS

#### Sérülésveszély a leeső szerszám és/vagy tartozék miatt!

- ▶ Csak az Ön termékéhez ajánlott **Hilti** szerszámtartó hevedert használja.
- ▶ Minden használat előtt ellenőrizze a szerszámtartó heveder rögzítési pontjának sértetlenségét.
- ▶ Ne rögzítse a szerszámtartó hevedert az övkampóra. Az övkampót ne használja a termék megemelésére.

**i** Vegye figyelembe a vonatkozó országos irányelveket a magasban végzett munkákhoz.

A termék leesés elleni biztosításaként kizárólag a **Hilti** #2293133 biztonsági leesésgátló és a **Hilti** #2261970 szerszámtartó heveder kombinációját használja.



- ▶ Rögzítse a leesés elleni biztosítót a tartozékok szerelési nyílásaiba. Ellenőrizze az elem stabil rögzítését.
- ▶ Rögzítse a szerszámtartó heveder egyik karabinerhorgát a biztonsági leesésgátlóra, a másik horgot pedig egy teherhordó szerkezetre. Ellenőrizze a karabinerhorog stabil rögzítését.

**i** Vegye figyelembe a **Hilti** biztonsági leesésgátló, valamint a **Hilti** szerszámtartó heveder használati utasítását.

## Állványkampó használata **2**

A termék állványkampóval rendelkezik, amellyel a terméket rövid időre felfüggesztheti pl. egy korlátra. Hajtsa ki az állványkampót, ha használni szeretné.

### Fontos tudnivalók az állványkampó használatával kapcsolatosan:

- A termék emeléséhez vagy leesés elleni biztosításához soha ne használja az állványkampót.
- Ügyeljen arra, hogy erős szél ne ingathassa meg a terméket és ne eshessen le korlátról pl. lengő mozgás miatt.
- Kizárólag korlátra vagy más szilárdan álló szerkezetre akassza fel a terméket az állványkampóval. Ne akassza fel a terméket szerszámövrre vagy valamilyen ruhadarabra.
- A felakasztás során ne fejtse ki túlságosan nagy erőhatást az állványkampóra. Az állványkampó elgörbülhet, és emiatt leeshet a termék.
- Minden használat előtt ellenőrizze az állványkampót és az állványkampó szerelési pontjait a készülékházon látható sérülések, mint pl. meghajlások vagy törések szempontjából. Kizárólag műszakilag hibátlan állapotban lévő állványkampót használjon.

## Tartozék leszerelése/felszerelése **3**

Különböző tartozékokat szerelhet a menetesszárvágóra, úgymint párhuzamütközőt vagy gyújtótartályt a levágott darabok számára.

1. Nyomja le és tartsa lenyomva a kioldógombot (rögzítőkonzol).
2. Oldalra eltolva húzza ki a felszerelt tartozékot a rögzítőkonzolból.
3. Tartozék felszereléséhez tolja a tartozékot a rögzítőkonzolba, míg az hallhatóan be nem reteszeli.

## Párhuzamütköző átszerelése M6 menetesszárra **5**



Ha M6 méretű menetesszárat vág és mélységütközőt használ, a párhuzamütközőt egy adapterrel át kell szerelnie.

1. Nyomja le és tartsa lenyomva a kioldógombot (rögzítőkonzol).
2. Oldalra eltolva húzza ki a felszerelt tartozékot a rögzítőkonzolból **(1)**.
3. Húzza ki az M6-adaptert a párhuzamütköző nyílásából **(2)**.
4. Helyezze az M6-adaptert a párhuzamütközőre **(3)**.
  - ▶ Az M6-adapter bereteszel.
5. Tolja a párhuzamütközőt a rögzítőkonzolra, míg az hallhatóan be nem reteszeli.

## Vágóélek cseréje **4**

**i** Egy készlet vágóélt 2× használhat, ha a mozgatható vágókar vágóélet kicseréli a rögzített vágókar vágóélevel.

### A vágóélek leszerelése

1. Állítsa a funkcióválasztó kapcsolót  funkcióra.
2. Addig mozgassa a vágókart, míg megfelelően elérhetővé válik a rögzítőcsavar.
3. Állítsa a funkcióválasztó kapcsolót  funkcióra, és távolítsa el az akkut.
4. Távolítsa el a mélységütközőt a kioldógomb nyomva tartásával és a mélységütköző kihúzásával.
5. Oldja a rögzítőcsavart a mozgatható vágókaron az imbuszkulccsal.
6. Távolítsa el a mozgatható vágókar vágóélet.



7. Oldja a rögzítőcsavart a rögzített vágókaron az imbuszkulccsal.

8. Távolítsa el a rögzített vágókar vágóélét.

### A vágóélek felszerelése

9. Szerelje le a vágóéleket.  159

10. Ellenőrizze a vágóélkészletet a vágási felületen képződő sorják szempontjából, és szükség esetén egy csipőfogóval távolítsa el a sorját.

11. Ellenőrizze a nyíl irányát, és helyezze a vágóélt a rögzített vágókarra.

▶ A nyíl középre mutat.

▶ A rögzítőcsavart könnyen be lehet csavarozni.

12. Rögzítse a vágóélt a rögzített vágókaron a rögzítőcsavarral.

13. Ellenőrizze a nyíl irányát, és helyezze be a vágóélt a mozgatható vágókarra.

▶ A nyíl középre mutat.

▶ A rögzítőcsavart könnyen be lehet csavarozni.

14. Rögzítse a vágóélt a mozgatható vágókaron a rögzítőcsavarral.

### Üzemeltetés

Vegye figyelembe a dokumentumban és a terméken található biztonsági utasításokat és figyelmeztetéseket.

### Tudnivalók a vágási felületen képződő sorjakkal kapcsolatban

A mozgatható vágókar oldalán a megvágott menetesszáron csak ritka esetben képződik sorja. A rögzített vágókar oldalán a kialakítástól függően gyakrabban képződik sorja a megvágott menetesszáron.

### Sorja akkor képződhet, ha:

• A menetesszár nem megfelelően illeszkedik a vágóél menetéhez.

• A vágóélek állapota rossz  162.

• A menetesszár menete nem egyenletes.

• A vágóélek rögzítőcsavarjai nem megfelelően lettek meghúzva.

Ha a sorja miatt nem tud felcsavarozni egy anyát, távolítsa el a sorját pl. egy csipőfogó, egy ráspoly vagy egy állítható menetmetsző segítségével.

### Menetesszár mérése

### FIGYELMEZTETÉS

**Sérülésveszély leeső elektromos kéziszerszám miatt!** A kéziszerszám arra alkalmatlan alkatrésznél történő megemlése vagy szállítása miatt ezek az alkatrészek meghajolhatnak vagy akár el is törhetnek, az elektromos kéziszerszám pedig leeshet.

▶ Csak a fő markolatnál vagy a burkolatnál fogva, illetve a szerszámtáskába helyezve emelje meg és szállítsa az elektromos kéziszerszámot. A ráépített elemek, mint például az állványkampó, a mélységütköző vagy a gyújtótartály nem használhatók szállítási segédeszközként.

### Mélységütköző használata

1. Nyomja le és tartsa lenyomva a kioldógombot (mélységütköző).

2. Csúsztassa a mélységütközőt a vágandó hosszra.

3. A terméken található mutató szerint tájékozódjon.

### Párhuzamütköző használata

4. Szükség esetén szerelje át a párhuzamütközőt M6 méretű menetesszárra.  159

5. Helyezze a menetesszárát a vágandó hosszra.

6. A hossz leolvasásakor a terméken található mutató szerint tájékozódjon.



### Menetesszár vágó használata

A vágóél menetének a menetesszár menetébe kell illeszkednie a vágás során. Ezáltal elkerülhetők a menet vagy a vágóél sérülései. Ügyeljen arra, hogy a vágandó menetesszár nagysága megfeleljen a vágóél nagyságának.

1. Állítsa be a vágási hosszt a mélységütközőn.  160



2. Állítsa a funkcióválasztó kapcsolót  funkcióra.

 A funkciókkal kapcsolatos információkat a „Funkcióválasztó kapcsoló”  156 fejezetben találja.

3. Helyezze a menetesszárvágót a menetesszárra.

4. Nyomja le és tartsa lenyomva az indítókapcsolót, amíg be nem fejeződik egy ciklus.

## Ápolás és karbantartás

### FIGYELMEZTETÉS

#### Sérülésveszély behelyezett akku esetén !

► Minden ápolási és karbantartási munka előtt vegye ki az akkut!

#### A termék ápolása

- Óvatosan távolítsa el a rátapadt szennyeződést.
- Amennyiben van ilyen, akkor száraz, puha kefével óvatosan tisztítsa meg a szellőzőnyílásokat.
- Csak nedves törlőkendővel tisztítsa a burkolatot. Ne használjon szilikontartalmú ápolószert, mivel az károsíthatja a műanyag alkatrészeket.
- A termék érintkezőinek tisztításához használjon tiszta, száraz törlőkendőt.

#### A Li-ion akkuk ápolása

- Soha ne használja az akkut eltömődött szellőzőnyílásokkal. Óvatosan tisztítsa meg a szellőzőnyílásokat száraz, puha kefével.
- Ne tegye ki az akkut szükségtelenül por és szennyeződés hatásának. Soha ne tegye ki az akkut nagy mennyiségű nedvességnek (pl. ne merítse vízbe és ne hagyja az esőn). Ha egy akku átnedvesedett, akkor azt sérült akkuként kezelje. Különítse el egy nem gyúlékony tartóba, és forduljon a **Hilti** Szervizhez.
- Az akkut tartsa távol idegen olajtól és zsírtól. Ne hagyja, hogy az akkun felesleges por és szennyeződés gyűljön össze. Tisztítsa meg az akkut száraz, puha kefével vagy száraz, tiszta törlőkendővel. Ne használjon szilikontartalmú ápolószert, mivel az károsíthatja a műanyag alkatrészeket.
- Ne érjen hozzá az akkuk érintkezőihez, és ne távolítsa el az érintkezőkről a gyárilag felvitt zsírt.
- Csak nedves törlőkendővel tisztítsa a burkolatot. Ne használjon szilikontartalmú ápolószert, mivel az károsíthatja a műanyag alkatrészeket.

#### Karbantartás

- Rendszeresen ellenőrizze a látható részeket sérülés, illetve a kezelőelemeket kifogástalan működés szempontjából.
- Sérülések és/vagy funkciózavar esetén ne működtesse a terméket. A terméket azonnal javíttassa meg a **Hilti** Szervizben.
- Az ápolási és karbantartási munkák után minden védőfelszerelést szereljen fel, és ellenőrizze azok kifogástalan működését.

 A biztonságos üzemelés érdekében csak eredeti pótalkatrészeket és fogyóanyagokat használjon. A **Hilti** által engedélyezett pótalkatrészeket, fogyóanyagokat és tartozékokat termékéhez megtalálja a **Hilti Store** helyeken vagy az alábbi címen: [www.hilti.group](http://www.hilti.group)



**A vágóélek cseréjének feltétele**

Amennyiben lepattogzást (1) vagy deformálódást (2) tapasztal a vágóéleken, cserélje ki azokat. A mozgatható és a rögzített vágóélt mindig készletben cserélje ki.

Ha a menetesszár vágási felületén a mozgatható vágóél oldalán ismétetlen sorja képződik, cserélje le a vágóélt.

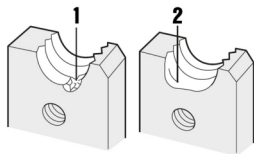

Kizárólag eredeti **Hilti** cserevágóélt használjon.

**Az akkus szerszámok és az akkuk szállítása és tárolása****Szállítás****⚠ VIGYÁZAT****Nem szándékos indítás szállításkor !**

▶ A terméket mindig behelyezett akku nélkül szállítsa.

▶ Vegye ki az akkukat.

▶ Az akkukat soha ne szállítsa ömlesztve. A szállítás során az akkukat a túl nagy ütődéstől és rezgéstől védeni kell, minden vezetőképes anyagtól és a többi akkumulátortól el kell választani, hogy más akkumulátorpólussal ne kerülhessenek érintkezésbe, és ne okozhassanak rövidzárlatot.

**Vegye figyelembe az akkukra vonatkozó helyi szállítási előírásokat.**

▶ Az akkukat tilos postával küldeni. Forduljon szállítmányozóhoz, ha sértetlen akkukat szeretne küldeni.

▶ Minden használat előtt, illetve hosszabb szállítás előtt és után ellenőrizze az akkumulátor és a termék sértetlenségét.

**Tárolás****⚠ FIGYELMEZTETÉS****Véletlen károsodás hibás vagy kifolyó akkuk miatt. !**

▶ A terméket mindig behelyezett akku nélkül tárolja.

▶ A terméket és az akkukat száraz, hűvös helyen tárolja. Vegye figyelembe a műszaki adatok alatt megadott hőmérsékleti határértékeket.

▶ Az akkukat ne a töltőkészüléken tárolja. A töltési folyamatot követően az akkumulátort mindig vegye le a töltőkészületről.

▶ Soha ne tárolja az akkut tűző napon, hőforráson vagy üveglap mögött.

▶ A terméket és az akkut úgy tárolja, hogy azokhoz gyermekek, valamint illetéktelen személyek ne férhessenek hozzá.

▶ Minden használat előtt, illetve hosszabb idejű tárolás előtt és után ellenőrizze az akkumulátor és a termék sértetlenségét.

**Segítség zavarok esetén**

Zavar esetén vegye figyelembe az akku állapotjelzőjét. Lásd a **Li-ion akkuk kijelzései** című fejezetet. A táblázatban fel nem sorolt zavarok, illetve olyan zavarok esetén, amelyeket saját maga nem tud elhárítani, kérjük, forduljon a **Hilti** Szervizhez.





Üzemzavar	Lehetséges ok	Megoldás
Az akku LED-jei nem jeleznek ki semmit	Az akku meghibásodott.	► Forduljon a <b>Hilti Szervizhez</b> .
Az anyát nem lehet felcsavarozni a megvágott menetszárra.	Sorjaképződés a vágás peremén.	► Ellenőrizze a vágási felületet sorjaképződés szempontjából, és szükség esetén dolgozza el a vágási felületet. ➔ 160
A termék az indítókapcsoló működtetése ellenére sem indul.	A funkcióválasztó kapcsoló szimbólumon áll, és a vágókar teljesen nyitva van.	► Állítsa a funkcióválasztó kapcsolót a következő állásra: ➔
Nem lehet felszerelni a vágóélt (nem lehet becsavarozni a rögzítőcsavart).	Fordítva szerelték fel a vágóéleket.	► Ellenőrizze a vágóélek irányát: ► <b>Mozgatható vágókar</b> → <b>A vágóélt keskeny pereme felül.</b> ► <b>Rögzített vágókar</b> → <b>A vágóélt széles pereme felül.</b>

### Ártalmatlanítás

#### FIGYELMEZTÉS

**Sérülésveszély a szakszerűtlen ártalmatlanítás miatt!** Egészségkárosodás veszélye a kilépő gázok és folyadékok miatt.

- Sérült akkut ne küldjön csomagküldő szolgálattal!
- A csatlakozókat nem vezető anyaggal fedje le a rövidzárlat elkerülése érdekében.
- Az akkukat úgy ártalmatlanítsa, hogy azok ne kerülhessenek gyermekek kezébe.
- Az akkut **Hilti Store**-ban ártalmatlanítsa, vagy forduljon az illetékes hulladéklerakóhoz.

A **Hilti** termékek nagyrészt újrahasznosítható anyagokból készülnek. Az újrahasznosítás előtt az anyagokat gondosan szét kell válogatni. A **Hilti** sok országban már visszaveszi használt gépét újrahasznosítás céljára. Kérdezze meg a **Hilti** ügyfélszolgálatot vagy kereskedelmi tanácsadóját.

- Az elektromos kéziszerszámokat, elektromos készülékeket és akkukat ne dobja a háztartási szemétkébe!

### Gyártói garancia

- A jótállás feltételeire vonatkozó kérdéseivel forduljon a helyi **Hilti** partneréhez.

### További információk

A kezeléssel, technikával, környezettel és újrahasznosítással kapcsolatos további információkat a következő linken találja: [qr.hilti.com/manual/?id=2362838&id=2362890](http://qr.hilti.com/manual/?id=2362838&id=2362890)

A link megtalálható a használati utasítás végén QR-kódként.

### sl Originalna navodila za uporabo

### Informacije glede navodil za uporabo

### K tem navodilom za uporabo

- **Opozorilo!** Pred uporabo izdelka se prepričajte, da ste prebrali in razumeli navodila za uporabo, priložena izdelku, vključno z navodili, varnostnimi in drugimi opozorili, slikami in specifikacijami. Predvsem se seznanite z vsemi navodili, varnostnimi in drugimi opozorili, slikami, specifikacijami, sestavnimi deli in funkcijami. Če tega ne storite, lahko pride do električnega udara, požara in/ali hudih telesnih poškodb. Shranite navodila za uporabo, vključno z vsemi navodili ter varnostnimi in drugimi opozorili, za kasnejšo uporabo.



- Izdelki **HILTI** so namenjeni profesionalnim uporabnikom; uporablja, vzdržuje in servisira jih lahko le pooblaščen in ustrezno usposobljeno osebje. To osebje je treba dodatno poučiti o nevarnostih, ki se pojavljajo pri delu. Izdelek in njegovi pripomočki so lahko nevarni, če jih nepravilno uporablja nestrokovno osebje in če se uporabljajo v nasprotju z namembnostjo.
- Priložena navodila za uporabo ustrezajo tehničnim standardom v času tiska. Aktualna različica je vedno na voljo na spletu na strani z izdelki Hilti. Odprite povezavo ali poskenirajte kodo QR v teh navodilih za uporabo, ki je označena s simbolom .
- Izdelek predajte drugi osebi le s temi navodili za uporabo.

**Legenda****Opozorila**

Opozorila opozarjajo na nevarnosti pri delu z izdelkom. Uporabljajo se naslednje signalne besede:

**⚠ NEVARNOST****NEVARNOST !**

► Za neposredno grozečo nevarnost, ki lahko pripelje do težjih telesnih poškodb ali do smrti.

**⚠ OPOZORILO****OPOZORILO !**







► Za morebitno grozečo nevarnost, ki lahko povzroči težke telesne poškodbe ali smrt.

**⚠ PREVIDNO****PREVIDNO !**

► Za možno nevarnost, ki lahko pripelje do telesnih poškodb ali materialne škode.

**Simboli v navodilih za uporabo**

V navodilih za uporabo se pojavljajo naslednji simboli:

	Upoštevajte navodila za uporabo
	Navodila za uporabo in druge uporabne informacije
	Ravnanje z materiali, ki jih je mogoče znova uporabiti
	Električnih orodij in akumulatorskih baterij ne odstranjujte s hišnimi odpadki
	<b>Hilti</b> Litij-ionska akumulatorska baterija
	<b>Hilti</b> Polnilnik

**Simboli na slikah**

Na slikah so uporabljeni naslednji simboli:

<b>2</b>	Te številke označujejo slike na začetku teh navodil za uporabo.
3	Oštevilčenje na slikah prikazuje postopek po korakih in se lahko razlikuje od delovnih korakov v besedilu.
<b>11</b>	Na sliki <b>Pregled</b> so uporabljene številke položajev, ki se nanašajo na številke v legendi poglavja <b>Pregled izdelka</b> .
	Ta znak opozarja, da morate biti pri uporabi izdelka še posebej pozorni.

**Simboli, odvisni od izdelka****Spošni simboli**

Simboli, povezani z izdelkom

	Enosmerni tok
---	---------------



	Za pritrditev rezil uporabite šestrobi ključ (4 mm).
	Pred začetkom dela preverite pritrdilne vijake na rezilih.
	Izdelek podpira tehnologijo NFC, združljivo s platformama iOS in Android.
Li-Ion	Litij-ionska akumulatorska baterija
	Akumulatorske baterije nikoli ne uporabljajte kot udarno orodje.
	Akumulatorske baterije nikoli ne izpustite. Ne uporabljajte akumulatorske baterije, ki je bila podvržena udarcem ali je kako drugače poškodovana.

### Znaki za obveznost

Znaki za obveznost označujejo obvezne postopke.

	Uporabite zaščito za oči
--	--------------------------

### Opozorilni znaki

Opozorilni znaki opozarjajo na nevarnosti.

	Opozorilo pred poškodbami rok
--	-------------------------------

### Varnost

#### Splošna varnostna opozorila za električna orodja

**⚠ OPOZORILO preberite vsa varnostna opozorila, navodila, slike in tehnične podatke, priložene temu električnemu orodju.** Posledice neupoštevanja naslednjih opozoril so lahko električni udar, požar in/ali hude telesne poškodbe.

#### Vsa varnostna opozorila in navodila shranite za v prihodnje.

Pojem "električno orodje", ki smo ga uporabili v varnostnih opozorilih, se nanaša na električno orodje za priklop na električno omrežje (s priključnim kablom) ali na električno orodje na baterijski pogon (brez priključnega kabla).

#### Varnost na delovnem mestu

- ▶ **Poskrbite, da bo vaše delovno mesto vedno čisto in dobro osvetljeno.** Nered ali neosvetljena delovna območja lahko povzročijo nezgode.
- ▶ **Prosimo, da električnega orodja ne uporabljate v okolju, kjer je nevarnost eksplozije in v katerem se nahajajo gorljive tekočine, plini ali prah.** Električna orodja povzročajo iskre, zato se gorljiv prah ali pare lahko vnamejo.
- ▶ **Ne dovolite otrokom in drugim osebam, da bi se med delom približale električnemu orodju.** Druge osebe lahko odvrnejo vašo pozornost in izgubili boste nadzor nad orodjem.

#### Električna varnost

- ▶ **Priključni vtič električnega orodja mora ustrezati vtičnici.** Vtiča pod nobenim pogojem ne smete spreminjati. Uporaba adapterskih vtičev v kombinaciji z zaščitnim ozemljenim električnim orodjem ni dovoljena. Nespremenjen vtič in ustrezna vtičnica zmanjšujeta nevarnost električnega udara.
- ▶ **Izogibajte se telesnemu stiku z ozemljenimi površinami, na primer s cevmi, grelci, štedilniki in hladilniki.** Če je ozemljeno tudi vaše telo, obstaja povečano tveganje električnega udara.
- ▶ **Zavarujte električno orodje pred dežjem in vlago.** Vstop vode v električno orodje povečuje nevarnost električnega udara.
- ▶ **Električnega kabla ne uporabljajte za prenašanje ali obešanje električnega orodja ali za vlečenje vtiča iz vtičnice.** Električni kabel zavarujte pred vročino, oljem, ostrimi robovi



ali stikom s premikajočimi se deli orodja. Poškodovan ali zavozlan električni kabel povečuje nevarnost električnega udara.

- ▶ Če električno orodje uporabljate na prostem, uporabljajte samo podaljške, ki so primerni tudi za delo na prostem. Uporaba podaljševalnega kabla, ki je primeren za uporabo na prostem, zmanjšuje nevarnost električnega udara.
- ▶ Če se ne morete izogniti uporabi orodja v vlažnem okolju, uporabite zaščitno stikalo okvarnega toka. Uporaba zaščitnega stikala okvarnega toka zmanjša tveganje električnega udara.

#### Varnost oseb

- ▶ Bodite zbrani in pazite, kaj delate. Dela z električnim orodjem se lotite razumno. Nikoli ne uporabljajte orodja, če ste utrujeni ali pod vplivom drog, alkohola ali zdravil. Trenutek nepazljivosti pri uporabi električnega orodja lahko privede do resnih poškodb.
- ▶ Uporabljajte osebno zaščitno opremo in vedno nosite zaščitna očala. Uporaba osebne zaščitne opreme, na primer protiprašne maske, nedersečih zaščitnih čevljev, zaščitne čelade in glušnikov, odvisno od vrste in načina uporabe električnega orodja, zmanjšuje tveganje telesnih poškodb.
- ▶ Preprečite nenameren zagon orodja. Preden električno orodje priključite na električno omrežje in/ali akumulatorsko baterijo, ga dvignete ali nosite, se prepričajte, da je izključeno. Če med prenašanjem električnega orodja prst držite na stikalu oziroma če na električno omrežje priključite vklopljeno orodje, lahko pride do nezgode.
- ▶ Preden vklopite električno orodje, z njega odstranite nastavitvena orodja ali vijačni ključ. Orodje ali ključ na vrtečem se delu orodja lahko privedeta do poškodb.
- ▶ Izogibajte se neobičajni telesni drži. Poskrbite za varno stojišče in ohranite ravnotežje. Tako boste lahko v nepričakovani situaciji bolje obvladali električno orodje.
- ▶ Nosite primerna oblačila. Ne nosite širokih oblačil ali nakita. Lasje, oblačila in rokavice ne smejo priti v stik s premikajočimi se deli orodja. Ne nosite ohlapne obleke ali nakita, ker ju lahko zagrabijo premikajoči se deli orodja.
- ▶ Če je na orodje možno namestiti priprave za odsesavanje in prestrezanje prahu, se prepričajte, da so le-te priključene in jih uporabljate na pravilen način. Uporaba priprav za odsesavanje prahu zmanjšuje ogroženost zaradi prahu.
- ▶ Ne podcenjujte nevarnosti in vedno upoštevajte varnostna navodila za električna orodja, tudi, če ste po večkratni uporabi nanje že dobro navajeni. Neprevidno ravnanje lahko v delčku sekunde povzroči hude poškodbe.

#### Uporaba električnega orodja in ravnanje z njim

- ▶ Ne preobremenjujte orodja. Uporabljajte samo električno orodje, ki je predvideno za opravljanje vašega dela. Z ustreznim električnim orodjem boste delali bolje in varneje v predvidenem območju zmogljivosti.
- ▶ Ne uporabljajte električnega orodja, ki ima pokvarjeno stikalo. Električno orodje, ki ga ni možno vklopiti ali izklopiti, je nevarno in ga je treba popraviti.
- ▶ Pred nastavljanjem orodja, menjavo opreme in odlaganjem orodja izvlecite vtič iz vtičnice in/ali snemite odstranljivo akumulatorsko baterijo iz orodja. Ta previdnostni ukrep onemogoča nepredviden zagon električnega orodja.
- ▶ Električna orodja, ki jih ne uporabljate, shranjujte izven dosega otrok. Orodja ne smejo uporabljati osebe, ki niso seznanjene z njegovim delovanjem oziroma niso prebrale teh navodil za uporabo. Električna orodja so nevarna, če jih uporabljajo neizkušene osebe.
- ▶ Skrbno vzdržujte električna orodja in pribor. Preverite, ali premikajoči se deli delujejo brezhibno in se ne zatikajo, oziroma ali kakšen del orodja ni zlomljen ali poškodovan do te mere, da bi oviral delovanje električnega orodja. Pred ponovno uporabo je treba poškodovan del orodja popraviti. Vzrok za številne nezgode so prav slabo vzdrževana električna orodja.
- ▶ Rezalna orodja naj bodo ostrá in čista. Skrbno negovana rezalna orodja z ostrimi robovi se manj zatikajo in so bolj vodljiva.



- ▶ **Električno orodje, pribor, nastavke itd. uporabljajte v skladu s temi navodili. Pri tem upoštevajte delovne pogoje in vrsto dela, ki ga nameravate opravljati.** Uporaba električnega orodja v druge, nepredvidene namene, lahko privede do nevarnih situacij.
- ▶ **Ročaji in njihove površine morajo biti suhi, čisti ter brez olja in maščobe.** Če so ročaji in njihove površine spolzki, z orodjem ni mogoče varno rokovati in ga v primeru nepredvidljivih situacij obdržati pod nadzorom.

#### Uporaba akumulatorskega orodja in ravnanje z njim

- ▶ **Akumulatorske baterije polnite samo v polnilnikih, ki jih priporoča proizvajalec.** Na polnilniku, predvidenem za polnjenje določene vrste akumulatorskih baterij, lahko pride do požara, če ga uporabite za polnjenje drugih vrst akumulatorskih baterij.
- ▶ **Za pogon električnih orodij uporabljajte samo zanje predvidene akumulatorske baterije.** Uporaba drugačnih akumulatorskih baterij lahko povzroči telesne poškodbe in požar.
- ▶ **Akumulatorska baterija, ki ni v uporabi, ne sme priti v stik s pisarniškiimi sponkami, kovanci, ključi, žebliji, vijaki ali z drugimi kovinskimi predmeti, ki bi lahko povzročili premostitev kontaktov.** Kratek stik med kontakti akumulatorske baterije lahko povzroči opekline ali požar.
- ▶ **Pri napačni uporabi lahko iz akumulatorske baterije izteče tekočina. Izogibajte se stiku z njo. Če vseeno pride do stika, prizadeto mesto izperite z vodo. Če pride tekočina v oči, po izpiranju poiščite zdravniško pomoč.** Iztekajoča tekočina lahko povzroči draženje kože in opekline.
- ▶ **Ne uporabljajte poškodovanih ali spremenjenih akumulatorskih baterij.** Poškodovane in spremenjene akumulatorske baterije se lahko obnašajo nepredvidljivo in povzročijo požar, eksplozijo ali nevarnost poškodb.
- ▶ **Akumulatorske baterije ne izpostavljajte ognju ali previsokim temperaturam.** Ogenj in temperature nad 130 °C (265 °F) lahko povzročijo eksplozije.
- ▶ **Upoštevajte vsa navodila v zvezi s polnjenjem in akumulatorske baterije ali akumulatorskega orodja nikoli ne polnite pri temperaturi, ki je višja ali nižja od temperature, ki jo predpisujejo navodila.** Napačno polnjenje ali polnjenje pri temperaturi, višji ali nižji od dovoljene, lahko uniči akumulatorsko baterijo in poveča nevarnost požara.

#### Servis

- ▶ **Električno orodje lahko popravlja samo usposobljen strokovnjak, in to izključno z originalnimi nadomestnimi deli.** Le tako bo tudi v prihodnje zagotovljena varna raba orodja.
- ▶ **Poškodovanih akumulatorskih baterij nikoli ne popravljajte.** Vsa vzdrževalna dela naj opravlja samo proizvajalec ali pooblaščen serviser.

#### Dodatna varnostna opozorila

- ▶ Izdelek in pribor uporabljajte samo v tehnično brezhibnem stanju.
- ▶ Izdelka ali pribora nikoli in na noben način ne spreminjajte.
- ▶ Nevarnost poškodb zaradi padca orodja in/ali pribora. Pred začetkom dela se prepričajte, da sta akumulatorska baterija in nameščen pribor varno pritrjena.
- ▶ Pri uporabi električnega orodja in menjavi nastavkov nosite zaščitne rokavice.
- ▶ Preden električno orodje odložite, počakajte, da se popolnoma zaustavi.
- ▶ Ne prenašajte delujočega električnega orodja.
- ▶ Poskrbite, da bodo ostale osebe na varni razdalji od vašega območja dela. Vsak, ki vstopi v območje dela, mora nositi osebno zaščitno opremo. Odlomljeni deli obdelovanca ali nastavka lahko odletijo ter poškodujejo ljudi tudi izven neposrednega delovnega območja.
- ▶ Otrokom preprečite dostop do delovnega območja.
- ▶ Poskrbite, da se prezračevalne reže ne zapolnijo. Nevarnost opeklin zaradi pokritih prezračevalnih rež!
- ▶ Ne glejte neposredno v osvetlitev (LED) izdelka in ne svetite drugim osebam v obraz. Sicer obstaja nevarnost zaslepitve.



- ▶ Pred začetkom dela vizualno preverite, ali so rezalne roke in obe rezili poškodovani.
- ▶ Telesa in telesnih delov med delovanjem orodja ne približujte reziloma in premikajočim se delom. S tem preprečite poškodbe zaradi ukleščenja ali odletavanja drobcev.
- ▶ Električno orodje vklopite zgolj v delovnem območju in šele takrat, ko je v delovnem položaju.
- ▶ Pri delih nad glavo vedno uporabljajte prestrezno posodo in se pred začetkom dela prepričajte, da je pokrov prestrezne posode zaprt.
- ▶ Električno orodje držite tako, da odrezani deli navojnih palic ne morejo izpasti naprej iz prestrezne posode.
- ▶ Upoštevajte največjo dolžino odrezanih delov, ki jih lahko prestreže prestrezna posoda.
- ▶ Poskrbite, da odrezani del navojne palice ne pade na tla in da se ne poškodujete na ostrih srhah. Če je mogoče, vedno uporabite prestrezno posodo.
- ▶ Prirzane navojne palice ter odrezani del se lahko močno segrejeta in imata lahko ostre robove. Če morate prijeti za navojno palico ali odrezani del, nosite zaščitne rokavice.
- ▶ Vijaki za pritrditev rezil se lahko pri daljšem delovanju odvijajo. Pred vsako uporabo preverite, ali so pritrdilni vijaki dobro priviti, in jih po potrebi privijte.
- ▶ Delo nemudoma prekinite, če se ohišje električnega orodja segreje. Počakajte, da se električno orodje ohladi, in nato nadaljujte z delom. Orodja ne uporabljajte neprekinjeno z več zaporednimi menjavami ali polnjenji akumulatorskih baterij.
- ▶ Pred vsako uporabo se prepričajte, da sta rezili dobro pritrjeni na orodje.

#### **Skrbno ravnanje z akumulatorskimi baterijami in njihova uporaba**

- ▶ **Upoštevajte naslednja navodila za varno uporabo litij-ionskih akumulatorskih baterij.** Če navodil ne boste upoštevali, lahko pride do draženja kože, težkih korozijskih poškodb, kemičnih opeklin, požarov in/ali eksplozij.
- ▶ Akumulatorske baterije uporabljajte samo v tehnično brezhibnem stanju.
- ▶ Z akumulatorskimi baterijami ravnajte skrbno, da preprečite poškodbe in izstopanje tekočine, saj lahko to ogrozi vaše zdravje!
- ▶ Na akumulatorskih baterijah ne smete nikoli izvajati sprememb ali z njimi slabo ravnati!
- ▶ Akumulatorskih baterij ni dovoljeno razstavljati, stiskati, segrevati na temperaturo nad 80 °C (176 °F) ali sežigati.
- ▶ Ne uporabljajte in polnite akumulatorskih baterij, ki so bile podvržene udarcem ali so kako drugače poškodovane. Redno pregledujte akumulatorske baterije glede znakov poškodb.
- ▶ Nikoli ne uporabljajte recikliranih ali popravljenih akumulatorskih baterij.
- ▶ Akumulatorske baterije ali električnega orodja z vstavljenjo akumulatorsko baterijo ne uporabljajte kot udarno orodje.
- ▶ Akumulatorskih baterij nikoli ne izpostavljajte neposredni sončni svetlobi, visoki temperaturi, iskreju ali odprtemu plamenu. To lahko privede do eksplozij.
- ▶ Polov baterij se ne dotikajte s prsti, orodji, nakitom ali kakršnimi koli drugimi električno prevodnimi predmeti. Zaradi tega lahko pride do poškodb akumulatorske baterije ter materialne škode in telesnih poškodb.
- ▶ Akumulatorske baterije zavarujte pred dežjem, vlago in tekočinami. Vdor vlage lahko povzroči kratek stik, električni udar, opekline, požar in eksplozije.
- ▶ Uporabljajte le električna orodja in polnilnike, ki so namenjeni temu tipu akumulatorskih baterij. Pri tem upoštevajte navodila v ustreznih navodilih za uporabo.
- ▶ Akumulatorske baterije ne uporabljajte ali skladiščite v okolici, kjer obstaja nevarnost eksplozij.



- Če je akumulatorska baterija prevroča, da bi se je dotaknili, je morda v okvari. Akumulatorsko baterijo odložite na vidno in negorljivo mesto na zadostni razdalji stran od gorljivih materialov. Počakajte, da se akumulatorska baterija ohladi. Če je akumulatorska baterija po eni uri še vedno prevroča, da bi jo prijeli, potem je v okvari. Obrnite se na servisno službo **Hilti** ali preberite dokument "Varnostni napotki in navodila za uporabo za litij-ionske akumulatorske baterije **Hilti**".

Upoštevajte posebne direktive za transport, skladiščenje in uporabo litij-ionskih akumulatorskih baterij. ➔ 176

Preberite varnostne napotke in navodila za uporabo za litij-ionske akumulatorske baterije **Hilti**, ki jih lahko priključete s skeniranjem kode QR na koncu teh navodil za uporabo.

## Opis

### Pregled izdelka

- |   |   |   |  |
|---|---|---|--|
| ① | Rezalna roka (premična)                     | ⑩ | Kavelj za oder                           |
| ② | Rezalna roka (fiksna)                       | ⑪ | Gumb za sprostitvev (vpetje)             |
| ③ | Gumb za sprostitvev (omejevalnik globine)   | ⑫ | Vpetje za pribor                         |
| ④ | Omejevalnik globine                         | ⑬ | Vzporedno vodilo z adapterjem M6         |
| ⑤ | Stikalo za izbiro funkcije                  | ⑭ | Prestrezna posoda za odrezane dele       |
| ⑥ | Krmilno stikalo                             | ⑮ | Osvetlitev delovnega območja (LED-diode) |
| ⑦ | Ročaj                                       | ⑯ | Rezili                                   |
| ⑧ | Tipka za sprostitvev akumulatorske baterije | ⑰ | Šestrobi ključ (4 mm)                    |
| ⑨ | Prikaz stanja akumulatorske baterije        | ⑱ | Montažna reža za pribor                  |

### Namenska uporaba

Opisani izdelek je akumulatorski rezalnik navojnih palic. Namenjen je za rezanje navojnih palic velikosti:

- W3/8 (pocinkano konstrukcijsko jeklo ali nerjavno jeklo)
- M6 in M8 (pocinkano konstrukcijsko jeklo ali nerjavno jeklo)
- M10 (le pocinkano konstrukcijsko jeklo)

Izdelek ni primeren za rezanje navojnih palic M10 iz nerjavnega jekla.

- Za ta izdelek uporabljajte le litij-ionske akumulatorske baterije **Hilti** Nuron tipa B 22. Za optimalno zmogljivost **Hilti** za ta izdelek priporoča uporabo akumulatorskih baterij, navedenih v preglednici na koncu teh navodil za uporabo.
- Za te akumulatorske baterije uporabljajte le tipe polnilnikov **Hilti**, navedene v preglednici na koncu navodil za uporabo.

### Obseg dobave

Akumulatorski rezalnik navojnih palic, prestrezna posoda, omejevalnik globine, vzporedno vodilo, komplet rezil, šesterorob, navodila za uporabo

Druge sistemske izdelke, ki so dovoljeni za vaš izdelek, najdete v centru **Hilti Store** ali na spletni strani: [www.hilti.group](http://www.hilti.group)

### Prikaz litij-ionske akumulatorske baterije

Litij-ionske akumulatorske baterije **Hilti** Nuron lahko prikažejo stanje napolnjenosti, sporočila o napakah in stanje akumulatorske baterije.



## Prikazi za stanje napolnjenosti in sporočila o napakah

### OPOZORILO

#### Nevarnost poškodb zaradi padajoče akumulatorske baterije!

- ▶ Ko je akumulatorska baterija vstavljena in po pritisku tipke za sprostitev se prepričajte, da ste akumulatorsko baterijo znova pravilno vstavili v uporabljen izdelek.

Za dostop do enega od naslednjih prikazov na kratko pritisnite na tipko za sprostitev akumulatorske baterije.

Stanje napolnjenosti ter morebitne motnje so trajno prikazane, dokler je priključen izdelek vklopljen.

Stanje	Pomen
Štiri (4) LED-diode neprekinjeno svetijo zeleno	Stanje napolnjenosti: 100 % do 71 %
Tri (3) LED-diode neprekinjeno svetijo zeleno	Stanje napolnjenosti: 70 % do 51 %
Dve (2) LED-diodi neprekinjeno svetita zeleno	Stanje napolnjenosti: 50 % do 26 %
Ena (1) LED-dioda neprekinjeno sveti zeleno	Stanje napolnjenosti: 25 % do 10 %
Ena (1) LED-dioda počasi utripa zeleno	Stanje napolnjenosti: < 10 %
Ena (1) LED-dioda hitro utripa zeleno	Litij-ionska akumulatorska baterija je popolnoma prazna. Napolnite akumulatorsko baterijo. Če LED-dioda po polnjenju akumulatorske baterije še vedno hitro utripa, se obrnite na servisno službo <b>Hilti</b> .
Ena (1) LED-dioda hitro utripa rumeno	Litij-ionska akumulatorska baterija in z njo povezan izdelek sta preobremenjena, prevroča ali prehladna oz. je prisotna druga napaka. Poskrbite, da bo temperatura izdelka in akumulatorske baterije ustrezala priporočeni delovni temperaturi in izdelka med uporabo ne preobremenjujte. Če sporočilo ne izgine, se obrnite na servisno službo <b>Hilti</b> .
Ena (1) LED-dioda sveti rumeno	Litij-ionska akumulatorska baterija in povezan izdelek nista združljiva. Obrnite se na servisno službo <b>Hilti</b> .
Ena (1) LED-dioda hitro utripa rdeče	Litij-ionska akumulatorska baterija je zaklenjena in je ne morete uporabiti. Obrnite se na servisno službo <b>Hilti</b> .

#### Prikazi stanja akumulatorske baterije

Za priklic stanja akumulatorske baterije držite tipko za sprostitev za več kot tri sekunde. Sistem ne prepozna morebitnega napačnega delovanja baterije zaradi nepravilne uporabe, npr. padca, vbodov, zunanjih toplotnih poškodb itd.

Stanje	Pomen
Vse LED-diode zasvetijo ena za drugo in nato sveti ena (1) LED-dioda neprekinjeno zeleno.	Akumulatorsko baterijo lahko še vedno uporabljate.
Vse LED-diode zasvetijo ena za drugo in nato utripa ena (1) LED-dioda hitro rumeno.	Odčitavanje stanja akumulatorske baterije se ni moglo zaključiti. Ponovite postopek ali pa se obrnite na servisno službo <b>Hilti</b> .





Stanje	Pomen
Vse LED-diode zasvetijo ena za drugo in nato sveti ena (1) LED-dioda neprekinjeno rdeče.	Če lahko priključen izdelek še naprej uporabljate, je preostanek zmogljivosti akumulatorske baterije pod 50 %. Če priključenega izdelka ni mogoče več uporabljati, je akumulatorska baterija na koncu življenjske dobe in jo morate zamenjati. Obrnite se na servisno službo <b>Hilti</b> .

### Stikalo za izbiro funkcije

S stikalom za izbiro funkcij lahko izbirate med 3 funkcijami:

#### Razlaga simbolov na stikalu za izbiro funkcij

Funkcije	Pomen
	<b>Rezanje</b> Če pridržite krmilno stikalo v načinu delovanja , izdelek opravi en cikel. Cikel je sestavljen iz 2 faz: 1. Izvedba reza 2. Vrnitev v izhodiščni položaj Po zaključku cikla se izdelek samodejno ustavi, za začetek novega cikla pa morate znova pritisniti krmilno stikalo. Cikel lahko kadar koli prekinete z izpustitvijo krmilnega stikala. Ko znova pritisnete krmilno stikalo, se nadaljuje faza, ki ste jo prekinili z izpustitvijo krmilnega stikala.
	<b>Zaklep (srednji položaj)</b> Premična rezalna roka se zaklene in je ni mogoče premikati. To funkcijo izberite, ko ne uporabljate orodja.
	<b>Vzratno delovanje</b> Ko pritisnete krmilno stikalo, se premična rezalna roka razpre. To funkcijo uporabite le, če morate med samim rezom sprostiti navojno palico, npr. ker navoj navojne palice ne nalega pravilno na navoj rezil ali ker se je sprožila varnostna sklopka izdelka.

### Tehnični podatki

#### Lastnosti izdelka

	STR 4-22
Generacija izdelka	01
Teža	2,69 kg (v skladu z EPTA-Procedure 01 brez akumulatorske baterije)
Dimenzije (D × Š × V)	204 mm × 103 mm × 253 mm
Temperatura okolice med delovanjem	-17 °C ... 60 °C
Temperatura skladiščenja	-20 °C ... 70 °C

#### Informacije o trdnostnih razredih

Navojna palica	Rezani trdnostni razred
W3/8" Konstrukcijsko jeklo	4.8
M6/M8/M10 Konstrukcijsko jeklo	4.8
Nerjaveče jeklo W3/8"	A2-50



**Akumulatorska baterija**

<b>Delovna napetost akumulatorske baterije</b>	21,6 V
<b>Teža akumulatorske baterije</b>	Glejte konec navodil za uporabo
<b>Temperatura okolice med delovanjem</b>	-17 °C ... 60 °C
<b>Temperatura skladiščenja</b>	-20 °C ... 40 °C
<b>Temperatura akumulatorske baterije ob začetku polnjenja</b>	-10 °C ... 45 °C



**Informacije o hrupu in vrednosti nihanja**

Vrednosti zvočnega tlaka in tresljajev, ki so navedene v teh navodilih, so izmerjene v skladu s standardnim merilnim postopkom in se lahko uporabijo za medsebojno primerjavo električnih orodij. Primerne so tudi za predhodno oceno izpostavljenosti.

Navedeni podatki ponazarjajo dejansko uporabo električnega orodja. Če električno orodje uporabljate za druge namene, z neustreznimi nastavki ali ga ne vzdržujete pravilno, lahko vrednosti odstopajo. To lahko znatno poveča izpostavljenosti v celotnem delovnem časovnem obdobju.

Za točno oceno izpostavljenosti je treba upoštevati tudi čas, ko je električno orodje izključeno ali pa deluje, a ni dejansko v uporabi. To lahko znatno zmanjša izpostavljenosti v celotnem delovnem časovnem obdobju.

Upoštevajte dodatne varnostne ukrepe za zaščito uporabnika pred učinkom zvoka in/ali tresljaji, na primer: Vzdrževanje električnega orodja in nastavkov, zaščita rok pred mrazom in organizacija poteka dela.

 Za podrobne informacije o uporabljenih različicah standardov **EN 62841** glejte kopijo izjave o skladnosti  275.

**Informacije o hrupu**

<b>Raven zvočne moči (<math>L_{WA}</math>)</b>	75 dB(A)
<b>Raven zvočnega tlaka (<math>L_{pA}</math>)</b>	67 dB(A)
<b>Negotovost (za <math>L_{WA}</math> in <math>L_{pA}</math>)</b>	3 dB(A)

**Skupne vrednosti tresljajev**

<b>Skupne vrednosti tresljajev</b>	<b>B 22-55</b>	0,2 m/s <sup>2</sup>
	<b>B 22-85</b>	0,3 m/s <sup>2</sup>
<b>Negotovost (skupne vrednosti tresljajev)</b>		1,5 m/s <sup>2</sup>

**Priprava dela**** OPOZORILO****Nevarnost poškodb zaradi nenamernega vklopa!**

- ▶ Pred vstavljanjem akumulatorske baterije se prepričajte, da je pripadajoči izdelek izklopljen.
- ▶ Pred nastavljanjem orodja ali menjavo pribora odstranite akumulatorsko baterijo.

Upoštevajte varnostna navodila in opozorila v tej dokumentaciji in na izdelku.

**Polnjenje akumulatorske baterije**

1. Pred polnjenjem preberite navodila za uporabo polnilnika.
2. Pazite na to, da so stiki akumulatorske baterije in polnilnika čisti in suhi.
3. Akumulatorsko baterijo polnite samo z odobrenim polnilnikom.  169



## Vstavljanje akumulatorske baterije

### OPOZORILO

#### Nevarnost poškodb zaradi kratkega stika ali izpadle akumulatorske baterije!

- ▶ Preden vstavite akumulatorsko baterijo v orodje, se prepričajte, da na stikih akumulatorske baterije in orodja ni tujkov.
- ▶ Vedno poskrbite, da se akumulatorska baterija pravilno zaskoči.

1. Akumulatorsko baterijo pred prvo uporabo napolnite do konca.
2. Potisnite akumulatorsko baterijo v izdelek, da se slišno zaskoči.
3. Preverite, ali je akumulatorska baterija pravilno in varno nameščena v orodju.

#### Odstranjevanje akumulatorske baterije

1. Pritisnite gumb za sprostitvev akumulatorske baterije.
2. Odstranite akumulatorsko baterijo iz izdelka.

## Varovanje pred padcem

### OPOZORILO

#### Nevarnost poškodb zaradi padajočega orodja in/ali pribora!

- ▶ Uporabljajte samo držalno zanko za orodje **Hilti**, ki se priporoča za vaše orodje.
- ▶ Pred vsako uporabo preverite pritrdilne točke držalne zanke za orodje glede morebitnih poškodb.
- ▶ Držalne zanke za orodje ne pritrdite na kavelj za pas. Kavlja za pas ne uporabljajte za dviganje izdelka.



Upoštevajte nacionalne smernice za delo na višini.

Kot zaščito pred padcem za ta izdelek uporabljajte izključno varovalo pred padcem **Hilti** #2293133, skupaj z držalno zanko za orodje **Hilti** #2261970.

- ▶ Varovalo pred padcem pritrdite v odprtine za montažo pribora. Preverite, ali je zanesljivo pritrjeno.
- ▶ Vponko varovalne zanke za orodje na varovalu pred padcem in drugo vponko pritrdite na nosilno strukturo. Preverite, ali sta obe vponki zanesljivo pritrjeni.



Upoštevajte navodila za uporabo varovala pred padcem **Hilti** in držalne zanke za orodje **Hilti**.

## Uporaba kavlja za oder <sup>2</sup>

Izdelek ima kavelj za oder, s katerim boste lahko izdelek za kratek čas obesili, npr. za oder. Za uporabo kavlja za oder ga izvlecite.

#### Pomembna opozorila glede uporabe kavlja za oder:

- Kavlja za oder ne uporabljajte za dviganje izdelka ali pritrditev varovala pred padcem.
- Poskrbite, da izdelek pri močnem vetru ne postane nestabilen in ne more npr. pasti z ograje zaradi nihanja.
- Izdelek s kavljem za oder obešajte le za ograje ali druge stabilne strukture. Izdelka ne obešajte za pas za orodje ali druga oblačila.
- Pri obešanju kavlja za oder ne uporabljajte prekomerne sile. Kavelj za oder se lahko skrivi, izdelek pa pade na tla.
- Pred vsako uporabo preverite, ali so kavelj za oder in točke, za katere je pritrjen na ohišje, vidno poškodovani, npr. upognjeni ali počeni. Kavelj za oder uporabljajte le, če je tehnično brezhiben.

## Namestitvev/odstranitvev pribora <sup>3</sup>

Na rezalnik navojnih palic lahko namestite različne kose pribora, kot sta npr. vzporedno vodilo ali prestrezna posoda za odrezane dele.

1. Pritisnite in pridržite gumb za sprostitvev (vpetje).
2. Nameščeni pribor izvlecite v stran iz vpetja.



3. Na namestitev pribora ga potisnite v vpetje, da se slišno zaskoči.

### Prilagoditev vzporednega vodila za uporabo z navojnimi palicami M6

Če želite rezati navojne palice velikosti M6 in pri tem uporabljate vzporedno vodilo, morate vzporedno vodilo prilagoditi z adapterjem.

1. Pritisnite in pridržite gumb za sprostitve (vpetje).
2. Nameščen pripor izvlecite v stran iz vpetja (1).
3. Adapter M6 izvlecite iz reže na vzporednem vodilu (2).
4. Adapter M6 natakните na vzporedno vodilo (3).



► Adapter M6 se zaskoči.

5. Vzporedno vodilo potisnite v vpetje, da se zaskoči.

### Menjava rezil

 Isti komplet rezil lahko uporabite dvakrat, če zamenjate rezilo na premični rezalni roki z rezilom na fiksni rezalni roki.

### Odstranitev rezil

1. Stikalo za izbiro funkcij pomaknite na funkcijo .
2. Rezalno roko pomaknite v položaj, v katerem je pritrdilni vijak najlažje dostopen.
3. Stikalo za izbiro funkcij pomaknite na funkcijo  in odstranite akumulatorsko baterijo.
4. Odstranite omejevalnik globine, in sicer tako, da ga izvlečete, ko držite gumb za sprostitve.
5. S šestrobim ključem odvijte pritrdilni vijak na premični rezalni roki.
6. Odstranite rezilo na premični rezalni roki.
7. S šestrobim ključem odvijte pritrdilni vijak na fiksni rezalni roki.
8. Odstranite rezilo na fiksni rezalni roki.

### Namestitev rezil

9. Odstranite rezila.  174

10. Preverite, ali je na kompletu rezil nastal srh, in ga po potrebi zgladite s pilo.

11. Preverite usmerjenost puščičnih oznak in nastavite rezilo na fiksni rezalni roki.

► Puščična oznaka mora biti usmerjena proti sredini.

► Pritrdilni vijak je mogoče nekoliko priviti.

12. Rezilo na fiksni rezalni roki pritrdite s pritrdilnim vijakom.

13. Preverite usmerjenost puščičnih oznak in nastavite rezilo na premični rezalni roki.

► Puščična oznaka mora biti usmerjena proti sredini.

► Pritrdilni vijak je mogoče nekoliko priviti.

14. Rezilo na premični rezalni roki pritrdite s pritrdilnim vijakom.

### Uporaba

Upošteвайте varnostna navodila in opozorila v tej dokumentaciji in na izdelku.

### Opozorila glede srhov na rezalni površini

Na prirezani navojni palici na strani s premično rezalno roko se le redko pojavijo srhi. Na strani s fiksno rezalno roko se zaradi konstrukcije same pogosteje pojavijo srhi na prirezani navojni palici.

### Poleg tega lahko srhi nastanejo, če:

- Navojna palica ni pravilno vstavljena v navoj rezil.
- Rezili sta v slabem stanju  176.
- Navoj navojne palice ni enakomeren.
- Pritrdilni vijaki rezil niso pravilno priviti.

Če zaradi srha ne morete priviti matice, srh odstranite npr. s ščipalnimi kleščami, pilo ali nastavljivim rezalnikom navojem.



**Merjenje navojne palice 6, 7****⚠ OPOZORILO**

**V primeru padca električnega orodja obstaja nevarnost poškodb!** Če električno orodje dvignete ali prenašate za neprimerne komponente, se lahko te komponente skrivijo ali počijo, električno orodje pa pade na tla.

- ▶ Električno orodje dvigajte ali prenašajte le za glavni ročaj in ohišje ali v kovčku. Komponente, kot so kavelj za oder, omejevalnik globine in prestrezna posoda, niso namenjeni prenašanju.

**Uporaba omejevalnika globine**



1. Pritisnite in pridržite gumb za sprostitev (omejevalnik globine).
2. Omejevalnik globine pomaknite na dolžino, na katero želite prirezati navojno palico.
3. Za odčitavanje dolžine uporabite prikaz na izdelku.



**Uporabite vzporedno vodilo**

4. Po potrebi vzporedno vodilo prilagodite za uporabo z navojnimi palicami velikosti M6.  174
5. Navojno palico potisnite na zeleno dolžino.
6. Za odčitavanje dolžine uporabite prikaz na izdelku.

**Uporaba rezalnika navojnih palic**

Navoj v rezilu mora pri rezanju povsem ustrezati navoju navojne palice. S tem preprečite poškodbe navoja na navojni palici in na rezilih. Pazite na to, da velikost navojne palice, ki jo želite prerezati, ustreza velikosti rezil.

1. Nastavite dolžino reza na omejevalniku globine.  175
2. Stikalo za izbiro funkcij pomaknite na funkcijo .

 Informacije o načinu delovanja so na voljo v poglavju „Stikalo za izbiro funkcij“  171.

3. Rezalnik navojnih palic namestite na navojno palico.
4. Pritisnite in pridržite krmilno stikalo, dokler se cikel ne izvede v celoti.

**Nega in vzdrževanje****⚠ OPOZORILO**

**Nevarnost poškodb, kadar je nameščena akumulatorska baterija !**

- ▶ Pred servisnimi in vzdrževalnimi deli vedno odstranite akumulatorsko baterijo!

**Nega izdelka**

- Previdno odstranite sprijeto umazanijo.
- Morebitne prezračevalne reže previdno očistite s suho in mehko ščetko.
- Ohišje čistite le z rahlo vlažno krpo. Za čiščenje ne uporabljajte čistil, ki vsebujejo silikon, ker lahko poškodujejo plastične dele.
- Za čiščenje kontaktov izdelka uporabite čisto in suho krpo.

**Nega litij-ionskih akumulatorskih baterij**

- Nikoli ne uporabite akumulatorske baterije z zamašenimi prezračevalnimi režami. Prezračevalne reže previdno očistite s suho in mehko ščetko.
- Poskrbite, da akumulatorska baterija ne bo prekomerno izpostavljena prahu ali umazaniji. Akumulatorske baterije nikoli ne izpostavljajte visoki vlagi (npr. s potapljanjem v vodo ali puščanjem na dežju).

Če je akumulatorska baterija premočena, ravajte z njo kot s poškodovano akumulatorsko baterijo. Izolirajte jo v negorljivi posodi in se obrnite na servisno službo **Hilti**.



- Akumulatorska baterija ne sme priti v stik z oljem in maščobo iz drugih virov. Ne dovolite, da se na akumulatorski bateriji nabira prah ali umazanija. Akumulatorsko baterijo očistite s suho, mehko ščetko ali čisto, suho krpo. Za čiščenje ne uporabljajte čistil, ki vsebujejo silikon, ker lahko poškodujejo plastične dele.

Ne dotikajte se kontaktov akumulatorske baterije in ne odstranjujte tovarniško nameščenega sloja maščobe s kontaktov.

- Ohišje čistite le z rahlo vlažno krpo. Za čiščenje ne uporabljajte čistil, ki vsebujejo silikon, ker lahko poškodujejo plastične dele.

### Vzdrževanje

- Redno preverjajte, ali so vidni deli orodja nepoškodovani in ali elementi za upravljanje delujejo brezhibno.
- Izdelka ne uporabljajte, če je poškodovan in/ali ne deluje brezhibno. Izdelek naj nemudoma popravijo pri servisni službi **Hilti**.
- Po končani negi in vzdrževanju namestite vse zaščitne naprave in preverite, ali delujejo brezhibno.

**i** Za varno uporabo uporabite le originalne nadomestne dele in potrošne materiale. Seznam odobrenih nadomestnih delov, potrošnih materialov in pribora **Hilti** najdete v vašem centru **Hilti Store** ali na spletni strani: [www.hilti.group](http://www.hilti.group)

### Merila za zamenjavo rezil

Če opazite, da sta rezili odkrušeni (**1**) ali deformirani (**2**), ju zamenjajte. Premično in fiksno rezilo vedno zamenjajte hkrati.

Če se na območju reza na navojni palici na strani s premičnim rezilom začnejo pojavljati srhi, prav tako zamenjajte rezili.

**i** Uporabljajte le originalna nadomestna rezila **Hilti**.

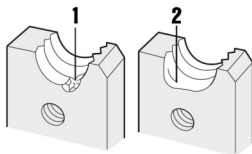

### Transport in skladiščenje akumulatorskih orodij in akumulatorskih baterij

#### Transport

#### **⚠ PREVIDNO**

#### Nenameren vklop med transportom !

- ▶ Izdelke vedno transportirajte brez nameščene akumulatorske baterije!
- ▶ Odstranite akumulatorsko baterijo/akumulatorske baterije.
- ▶ Akumulatorskih baterij nikoli ne prevažajte nezaščitene med drugimi predmeti. Med transportom morajo biti akumulatorske baterije zaščitene pred udarci in vibracijami ter izolirane od kakršnih koli prevodnih materialov in drugih akumulatorskih baterij, tako da ne morejo priti v stik z drugimi poli baterij, kar lahko privede do kratkega stika. **Upošteвайте nacionalne predpise za transport akumulatorskih baterij.**
- ▶ Akumulatorskih baterij ne smete pošiljati po pošti. Če želite pošiljati nepoškodovane akumulatorske baterije, se obrnite na dostavno podjetje.
- ▶ Pred vsako uporabo ter pred in po daljšem transportu preglejte, ali sta izdelek in akumulatorska baterija poškodovana.



## Skladiščenje

### OPOZORILO

**Nenamerna poškodba zaradi poškodovanih akumulatorskih baterij oz. akumulatorskih baterij, iz katerih se izteka tekočina. !**

- ▶ Izdelke vedno shranjujte brez nameščene akumulatorske baterije!
- ▶ Izdelek in akumulatorske baterije hranite na hladnem in suhem mestu. Upoštevajte mejne vrednosti temperature, ki so navedene v tehničnih podatkih.
- ▶ Akumulatorskih baterij ne shranjujte v polnilniku. Po polnjenju vedno odstranite akumulatorsko baterijo s polnilnika.
- ▶ Akumulatorskih baterij ne puščajte na soncu, na toplotnih virih ali za steklom.
- ▶ Izdelek in akumulatorske baterije skladiščite izven dosega otrok ter nepooblaščenih oseb.
- ▶ Pred vsako uporabo ter pred in po daljšem transportu preglejte, ali sta izdelek in akumulatorska baterija poškodovana.

### Pomoč pri motnjah

Pri vseh motnjah upoštevajte prikaz stanja akumulatorske baterije. Glejte poglavje **Prikazi litij-ionske akumulatorske baterije**.

V primeru motenj, ki niso navedene v tej preglednici oziroma jih sami ne znate odpraviti, se obrnite na servisno službo **Hilti**.

Motnja	Možen vzrok	Rešitev
LED-diode akumulatorske baterije ne prikazujejo ničesar.	Akumulatorska baterija je v okvari.	▶ Obrnite se na servisno službo <b>Hilti</b> .
Matice ni mogoče priviti na navojno palico.	Na robu nastajajo srhi.	▶ Preverite, ali so na rezalni površini srhi, in po potrebi zgladite rez.  174
Izdelek se ne zažene, čeprav je krmilno stikalo pritisnjeno.	Stikalo za izbiro funkcij je nastavljeno na  , rezalna roka pa je povsem razprta.	▶ Stikalo za izbiro funkcije nastavite na  .
Rezila ni mogoče namestiti (pritrilnega vijaka ni mogoče priviti).	Rezili obrnite.	▶ Preverite usmerjenost rezil: ▶ <b>Premična rezalna roka</b> → <b>ozek rob</b> rezila je obrnjen navzgor. ▶ <b>Fiksna rezalna roka</b> → <b>širok rob</b> rezila je obrnjen navzgor.

### Odstranjevanje

### OPOZORILO

**Nevarnost poškodb zaradi nepravilnega odstranjevanja!** Nevarnost za zdravje zaradi izstopajočih plinov ali tekočin.

- ▶ Poškodovanih akumulatorskih baterij ne pošiljajte!
- ▶ Priključke pokrijte z neprevodnim materialom, tako da preprečite morebiten kratki stik.
- ▶ Akumulatorske baterije shranjujte zunaj dosega otrok.
- ▶ Akumulatorsko baterijo oddajte v trgovini **Hilti Store** ali pa se obrnite na pristojno podjetje za odstranjevanje odpadkov.

Naprave **Hilti** so pretežno izdelane iz materialov, ki jih je mogoče znova uporabiti. Pogoj za ponovno uporabo materialov je ustrezno razvrščanje materiala. V mnogih državah servisi **Hilti** prevzamejo vaše odsluženo orodje. O tem se pozanimajte pri servisni službi **Hilti** ali svojem prodajnem svetovalcu.





► Električnih orodij, naprav in akumulatorskih baterij ne zavržite skupaj z gospodinjskimi odpadki!

### Proizvalčeva garancija

► V primeru vprašanj o garancijskih pogojih se obrnite na lokalnega partnerja **Hilti**.

### Dodatne informacije

Dodatne informacije glede upravljanja, tehnike, okolja in recikliranja si lahko preberete na tej povezavi: [qr.hilti.com/manual/?id=2362838&id=2362890](http://qr.hilti.com/manual/?id=2362838&id=2362890)

Ta povezava je na voljo tudi na koncu teh navodil za uporabo v obliki kode QR.

### hr Originalne upute za uporabo

#### Podaci o uputi za uporabo

#### Uz ove upute za uporabo

• **Upozorenje!** Prije korištenja proizvoda trebate pročitati i razumjeti upute za uporabu koje su priložene proizvodu uključujući naputke, sigurnosne i upozoravajuće napomene, ilustracije i specifikacije. Upoznajte se posebice sa svim naputcima, sigurnosnim i upozoravajućim napomenama, ilustracijama, specifikacijama, te sastavim dijelovima i funkcijama. U slučaju nepridržavanja postoji opasnost od električnog udara, požara i/ili teških ozljeda. Upute za uporabu uključujući naputke, sigurnosne i upozoravajuće napomene sačuvajte za kasniju uporabu.

• **HILTI** proizvodi su namijenjeni profesionalnom korisniku i smije ih posluživati, održavati i servisirati samo ovlašteno kvalificirano osoblje. To osoblje mora biti posebno podučeno o mogućim opasnostima. Proizvod i njemu pripadajuća pomoćna sredstva mogu biti opasna ako ih nepropisno i neispravno upotrebljava neosposobljeno osoblje.

• Priložene upute za uporabu odgovaraju trenutnom stanju tehnike u vrijeme tiskanja. Aktualnu verziju uvijek možete pronaći online na Hilti stranici proizvoda. U tu svrhu slijedite poveznicu ili QR kod u ovim uputama za uporabu označen simbolom

• Proizvod uvijek prosljediti drugim osobama zajedno s ovim uputama za uporabu.

#### Objašnjenje znakova

#### Upozoravajući naputci

Upozoravajući naputci upozoravaju na opasnost prilikom rukovanja proizvodom. Koriste se sljedeće signalne riječi:

**OPASNOST**

#### OPASNOST !

► Znači moguću neposrednu opasnu situaciju, koja može prouzročiti tjelesne ozljede ili smrt.

**UPOZORENJE**

#### UPOZORENJE !

► Ova riječ skreće pozornost na moguću opasnu situaciju koja može uzrokovati teške tjelesne ozljede ili smrt.

**OPREZ**

#### OPREZ !

► Ova riječ skreće pozornost na moguću opasnu situaciju koja može uzrokovati tjelesne ozljede ili materijalnu štetu.

#### Simboli u uputama za uporabu

U ovim uputama za uporabu koriste se sljedeći simboli:



Pridržavajte se uputa za uporabu



Napomene o primjeni i druge korisne informacije





	Rukovanje materijalima koji se mogu ponovno preraditi
	Električne uređaje i akumulatorske baterije ne bacajte u kućni otpad
	<b>Hilti</b> Litij-ionska akumulatorska baterija
	<b>Hilti</b> Punjač

### Simboli na slikama

Koriste se sljedeći simboli na slikama:

	Ovi brojevi odnose se na određene slike na početku ovih uputa za uporabu.
3	Numeriranjem na slikama se navodi redoslijed radnih koraka i može odstupati od radnih koraka u tekstu.
	Brojevi položaja koriste se na slici <b>Pregled</b> i odnose se na brojeve legende u odlomku <b>Pre-gled proizvoda</b> .
	Ovaj znak upućuje da trebate biti posebno pažljivi prilikom rukovanja proizvodom.

### Simboli ovisno o proizvodu

#### Opći simboli

Simboli koji se koriste s proizvodom.

	Istosmjerna struja
	Za pričvršćivanje reznih oštrica upotrebljavajte imbus ključ (4 mm).
	Prije početka rada provjerite vijke za pričvršćivanje reznih oštrica.
	Proizvod podržava NFC tehnologiju koja je kompatibilna s iOS i Android platformama.
Li-Ion	Litij-ionska akumulatorska baterija
	Akumulatorsku bateriju nikada ne koristite kao udarni alat.
	Ne dopustite da akumulatorska baterija padne. Nikada nemojte koristiti akumulatorsku bateriju koja je udarena ili na neki drugi način oštećena.

#### Znakovi obveze

Znakovi obveze ukazuju na obvezujuće radnje.

	Koristite zaštitne naočale
--	----------------------------

#### Znakovi upozorenja

Znakovi upozorenja upozoravanju na opasnost.

	Upozorenje na ozljede ruku
--	----------------------------

### Sigurnost

#### Opće sigurnosne napomene za električne alate

**UPOZORENJE** Pročitajte sve sigurnosne napomene, naputke, slike i tehničke podatke kojima je opremljen ovaj električni alat. Propusti u pridržavanju sljedećih naputaka mogu dovesti do električnog udara, požara i/ili teških ozljeda.

**Molimo sačuvajte sve sigurnosne napomene i upute za ubuduće.**



Pojam "električni alat" korišten u sigurnosnim napomenama odnosi se na električne alate s napajanjem iz električne mreže (s mrežnim vodom) i na električne alate na akumulatorski pogon (bez mrežnog voda).

### **Sigurnost na radnom mjestu**

- ▶ **Područje rada održavajte čistim i osvijetljenim.** Nered i neosvijetljeno područje rada mogu dovesti do nezgoda.
- ▶ **S električnim alatom ne radite u okolini ugroženoj eksplozijom u kojoj se nalaze zapaljive tekućine, plinovi ili prašine.** Električni alati proizvode iskre koje mogu zapaliti prašinu ili pare.
- ▶ **Djecu i ostale osobe tijekom korištenja električnog alata udaljite iz područja rada.** Ako niste usredotočeni na rad, mogli biste izgubiti kontrolu nad uređajem.

### **Električna sigurnost**

- ▶ **Priključni utikač električnog alata mora odgovarati utičnici.** Na utikaču se ni u kojem slučaju ne smiju izvoditi izmjene. Ne koristite adapterske utikače zajedno sa zaštitno uzemljenim električnim alatima. Nepromijenjeni utikači i odgovarajuće utičnice smanjuju opasnost od električnog udara.
- ▶ **Izbjegavajte dodir tijela s uzemljenim površinama kao što su cijevi, radijatori, štednjaci i hladnjaci.** Postoji povećana opasnost od električnog udara ako je vaše tijelo uzemljeno.
- ▶ **Električni alat držite dalje od kiše ili vlage.** Prodiranje vode u električni alat povećava opasnost od električnog udara.
- ▶ **Priključni vod ne upotrebljavajte za nošenje ili vješanje električnog alata odnosno za izvlačenje utikača iz utičnice.** Priključni vod držite dalje od izvora topline, ulja, oštrih rubova ili pokretljivih dijelova. Oštećeni ili zapleteni priključni vodovi povećavaju opasnost od električnog udara.
- ▶ **Ako s električnim alatom radite na otvorenom, upotrebljavajte samo produžne kabele odobrene za uporabu na otvorenom.** Primjena produžnog kabela prikladnog za uporabu na otvorenom smanjuje opasnost od električnog udara.
- ▶ **Ako ne možete izbjeći rad električnog alata u vlažnom okruženju, koristite zaštitnu strujnu sklopku.** Uporaba zaštitne strujne sklopke smanjuje opasnost od električnog udara.

### **Sigurnost ljudi**

- ▶ **Budite oprezni, pazite što činite i kod rada s električnim alatom postupajte razumno.** Električni alat ne koristite ako ste umorni ili pod utjecajem opojnih sredstava, alkohola ili lijekova. Trenutak nepažnje prilikom uporabe električnog alata može dovesti do ozbiljnih tjelesnih ozljeda.
- ▶ **Nosite zaštitnu opremu i uvijek nosite zaštitne naočale.** Nošenje zaštitne opreme, kao što su zaštitna maska, protuklizne zaštitne cipele, zaštitna kaciga ili zaštitne slušalice, ovisno o vrsti i primjeni električnog alata, smanjuje opasnost od ozljeda.
- ▶ **Izbjegavajte nehotično stavljanje u pogon.** Uvjerite se da je električni alat isključen prije nego što ga priključite na napajanje strujom i/ili akumulatorsku bateriju, ili ga primite ili nosite. Ako kod nošenja električnog alata prst držite na prekidaču ili ako je uređaj uključen i priključen na električnu mrežu, to može dovesti do nezgoda.
- ▶ **Prije nego što uključite električni alat, uklonite alate za podešavanje ili vijčane ključeve.** Alat ili ključ, koji se nalazi u rotirajućem dijelu uređaja, može uzrokovati nezgode.
- ▶ **Izbjegavajte nenormalan položaj tijela.** Zauzmite siguran i stabilan položaj tijela i u svakom trenutku održavajte ravnotežu. Na taj način možete električni alat bolje kontrolirati u neočekivanim situacijama.
- ▶ **Nosite prikladnu odjeću.** Ne nosite široku odjeću ili nakit. Neka vaša kosa, odjeća i rukavice budu što dalje od pomičnih dijelova. Široku odjeću, nakit ili dugu kosu mogu zahvatiti pomični dijelovi.
- ▶ **Ako se mogu montirati uređaji za usisavanje i skupljanje prašine, provjerite jesu li isti priključeni i rabe li se pravilno.** Uporaba usisavača može smanjiti opasnost.



- ▶ **Nemojte se uljuljati u lažnu sigurnost i obratite pozornost na sigurnosna pravila za električne alate iako ste nakon česte uporabe upoznati s električnim alatom.** Nepažljivo rukovanje može u djeliću sekunde uzrokovati teške tjelesne ozljede.

#### Uporaba i rukovanje električnim alatom

- ▶ **Ne preopterećujte uređaj.** Za vaše radove koristite za to predviđen električni alat. S odgovarajućim električnim alatom radit ćete bolje i sigurnije u navedenom području snage.
- ▶ **Ne upotrebljavajte električni alat s neispravnim prekidačem.** Električni alat, koji se više ne može uključiti ili isključiti, opasan je i treba se popraviti.
- ▶ **Izvučite utikač iz utičnice i/ili izvadite akumulatorsku bateriju iz uređaja prije namještanja uređaja, zamjene dijelova pribora ili odlaganja uređaja.** Ovim mjerama opreza spriječit će se nehотиčno pokretanje električnog alata.
- ▶ **Električne alate, koji se ne koriste, spremite izvan dosega djece.** Nemojte dopustiti da uređaj koriste osobe koje s njim nisu upoznate ili koje nisu pročitale upute za uporabu. Električni alati su opasni ako ih koriste neiskusne osobe.
- ▶ **Pažljivo održavajte električne alate i pribor.** Kontrolirajte rade li pokretljivi dijelovi besprijekorno i nisu li zaglavljivi, te jesu li dijelovi polomljeni ili tako oštećeni da negativno djeluju na funkciju električnog alata. Oštećene dijelove popravite prije uporabe uređaja. Mnoge nezgode uzrokovane su lošim održavanjem električnih alata.
- ▶ **Rezne alate održavajte oštrim i čistim.** Brižljivo održavani rezni alati s oštrim reznim rubovima neće se zaglaviti i lakši su za vođenje.
- ▶ **Koristite električni alat, pribor, nastavke itd. sukladno ovim uputama.** Pritom uzmite u obzir radne uvjete i izvođene radove. Uporaba električnih alata za neke druge primjene različite od predviđenih može dovesti do opasnih situacija.
- ▶ **Ručke i rukohvate držite suhim, čistim i bez ostataka ulja i masti.** Skliske ručke i rukohvati ne omogućuju sigurno rukovanje i kontrolu električnog alata u nepredviđenim situacijama.

#### Uporaba i rukovanje akumulatorskim alatom

- ▶ **Akumulatorske baterije punite samo u punjačima koje preporučuje proizvođač.** Kod punjača, koji je prikladan za određenu vrstu akumulatorskih baterija, postoji opasnost od požara ako se upotrebljava s drugim akumulatorskim baterijama.
- ▶ **U električnim alatima upotrebljavajte samo za to predviđene akumulatorske baterije.** Uporaba neke druge akumulatorske baterije može dovesti do ozljeda i opasnosti od požara.
- ▶ **Nekoristišnu akumulatorsku bateriju držite dalje od uredskih spajalica, kovanica, ključeva, čavala, vijaka ili drugih sitnih metalnih predmeta koji bi mogli uzrokovati premošćenje kontakata.** Kratki spoj između akumulatorskih kontakata može dovesti do opeklina ili do požara.
- ▶ **Kod pogrešne uporabe može iz akumulatorske baterije iscuriti tekućina. Izbjegavajte doticaj s ovom tekućinom. Kod slučajnog doticaja odmah isperite s vodom. Ako tekućina dođe u dodir s očima, odmah zatražite liječničku pomoć.** Tekućina, koja curi iz akumulatorske baterije, može dovesti do nadražaja kože ili opeklina.
- ▶ **Ne upotrebljavajte oštećenu ili izmijenjenu akumulatorsku bateriju.** Oštećene ili izmijenjene akumulatorske baterije mogu se nepredvidivo ponašati i dovesti do požara, eksplozije ili opasnosti od ozljede.
- ▶ **Akumulatorsku bateriju ne izlažite vatri ili previsokim temperaturama.** Vatra ili temperature iznad 130 °C (265 °F) mogu izazvati eksploziju.
- ▶ **Pridržavajte se svih uputa za punjenje i nikada ne punite akumulatorsku bateriju ili akumulatorski alat izvan raspona temperature navedenog u uputama za uporabu.** Pogrešno punjenje ili punjenje izvan dopuštenog raspona temperature može uništiti akumulatorsku bateriju ili povećati opasnost od požara.

#### Servisiranje

- ▶ **Popravlak električnog alata prepustite samo kvalificiranom stručnom osoblju i samo s originalnim rezervnim dijelovima.** Na taj način će se postići održavanje sigurnosti uređaja.



- ▶ **Nikada ne održavajte oštećene akumulatorske baterije** Održavanje akumulatorskih baterija smije provoditi samo proizvođač ili ovlašteni servisi.

#### **Dodatne sigurnosne napomene**

- ▶ Proizvod i pribor koristite samo ako su u tehnički besprijeornom stanju.
- ▶ Ne izvodite manipulacije ili preinake na proizvodu ili priboru.
- ▶ Opasnost od ozljede uslijed pada alata i/ili pribora. Prije početka rada provjerite da su akumulatorska baterija i montiran pribor sigurno pričvršćeni.
- ▶ Prilikom korištenja električnog alata i zamjene nastavka nosite zaštitne rukavice.
- ▶ Prije nego što odložite električni alat, pričekajte dok se u potpunosti ne zaustavi.
- ▶ Tijekom prenošenja električni alat ne smije raditi.
- ▶ Pazite da se druge osobe nalaze na sigurnoj udaljenosti od vašeg područja rada. Svatko, tko ulazi u područje rada, mora nositi osobnu zaštitnu opremu. Krhotine predmeta obrade ili polomljenih nastavka mogu odletjeti i uzrokovati tjelesne ozljede čak i izvan neposrednog područja rada.
- ▶ Djecu držite dalje od područja rada.
- ▶ Proreze za prozračivanje uvijek držite slobodnim. Opasnost od opeklina zbog prekrivenih proreza za prozračivanje!
- ▶ Ne gledajte izravno u osvjettljenje (LED) proizvoda i ne osvjetljujte druge osobe u lice. Postoji opasnost od zaslepljenja.
- ▶ Prije početka rada provjerite ima li na reznim oštricama i reznim rukama vidljivih oštećenja.
- ▶ Neka vaše tijelo ili dijelovi tijela budu što dalje od reznih oštrica ili pomičnih dijelova tijekom rada. Na taj ćete način izbjeći ozljede zbog prignječenja ili krhotina koje lete naokolo.
- ▶ Električni alat uključite tek na radnom mjestu i samo kada ste ga stavili u radni položaj.
- ▶ Pri radovima iznad glave uvijek upotrebljavajte prihvatni spremnik i prije početka rada provjerite je li poklopac prihvatnog spremnika zatvoren.
- ▶ Držite električni alat tako da rezni otpad navojnih šipki ne može pasti naprijed iz prihvatnog spremnika.
- ▶ Pridržavajte se maksimalne duljine reznog otpada koju prihvatni spremnik može prihvatiti.
- ▶ Pazite da rezni otpad navojnih šipki ne može pasti ili da se ne ozlijedite na oštrim srhovima. Ako je moguće, uvijek upotrebljavajte prihvatni spremnik.
- ▶ Izrezane navojne šipke i također rezni otpad mogu biti vrući i oštri. Nosite zaštitne rukavice ako morate primiti rukom navojnu šipku ili rezni otpad.
- ▶ Vijci za pričvršćivanje oštrica mogu se otpustiti zbog duljeg rada. Prije svake uporabe provjerite jesu li vijci za pričvršćivanje ispravno pritegnuti i po potrebi zategnite vijke za pričvršćivanje.
- ▶ Prekinite s radom čim kućičte električnog alata postane vruće. Ostavite električni alat da se ohladi i zatim nastavite s radom. Ne radite kontinuirano bez prekida s više akumulatorskih baterija ili punjenja akumulatorskih baterija.
- ▶ Prije svake uporabe provjerite jesu li oštrice sigurno montirane na glavnom alatu.

#### **Pažljivo rukovanje i uporaba akumulatorskih baterija**

- ▶ **Pridržavajte se sljedećih sigurnosnih napomena za sigurno rukovanje i uporabu litij-ionskih akumulatorskih baterija.** Nepridržavanje može dovesti do nadražaja kože, teških korozivnih ozljeda, kemijskih opeklina, požara i / ili eksplozija.
- ▶ Akumulatorske baterije koristite samo ako su u tehnički besprijeornom stanju.
- ▶ Pažljivo rukujte akumulatorskim baterijama kako biste izbjegli oštećenja i istjecanje tekućina koje su jako opasne za zdravlje!
- ▶ Ne smiju se vršiti promjene ili preinake akumulatorskih baterija.
- ▶ Akumulatorske baterije se ne smiju rastavljati, gnječiti, zagrijavati iznad 80 °C (176 °F) ili spaljivati.
- ▶ Nikada nemojte koristiti niti puniti akumulatorske baterije koje su udarene ili na neki drugi način oštećene. Redovito provjerite ima li znakova oštećenja na vašim akumulatorskim baterijama.
- ▶ Nikada nemojte koristiti reciklirane ili popravljene akumulatorske baterije.



- ▶ Akumulatorsku bateriju ili električni alat na akumulatorski pogon nikada ne rabite kao udarni alat.
- ▶ Akumulatorske baterije nikada ne izlažite izravnom sunčevom zračenju, povišenoj temperaturi, iskrenju ili otvorenom plamenu. To može dovesti do eksplozija.
- ▶ Polove baterije ne dodirujte prstima, alatom, nakitom ili drugim električno vodljivim predmetima. To može oštetiti akumulatorsku bateriju te uzrokovati materijalne štete i ozljede.
- ▶ Akumulatorske baterije držite dalje od kiše, vlage i tekućina. Prodiranje vlage može prouzročiti kratak spoj, električni udar, opekline, požar i eksplozije.
- ▶ Upotrebljavajte samo punjače i električne alate predviđene za ovaj tip akumulatorske baterije. Pridržavajte se podataka u odgovarajućim uputama za uporabu.
- ▶ Akumulatorsku bateriju ne upotrebljavajte i ne čuvajte u okolini ugroženoj eksplozijom.
- ▶ Ako je akumulatorska baterija toliko vruća da je ne možete primiti rukom, onda je moguće da je u kvaru. Stavite akumulatorsku bateriju na vidljivo, nezapaljivo mjesto dovoljno udaljeno od zapaljivih materijala. Ostavite akumulatorsku bateriju da se ohladi. Ako je nakon jednog sata akumulatorska baterija još uvijek vruća da je ne možete primiti rukom, onda je u kvaru. Obratite se **Hilti** servisu ili pročitajte dokument „Napomene za sigurnost i primjenu **Hilti** litij-ionskih akumulatorskih baterija“.

Poštujte posebne smjernice za transport, skladištenje i uporabu litij-ionskih akumulatorskih baterija. ➔ 190

Pročitajte napomene za sigurnost i primjenu **Hilti** litij-ionskih akumulatorskih baterija koje ćete naći na kraju ovih uputa za uporabu skeniranjem QR koda.

## Opis

### Pregled proizvoda

Rezna ruka (pomična)	Nosiva kuka
Rezna ruka (fiksna)	Tipka za deblokadu (prihvat za montažu)
Tipka za deblokadu (graničnik dubine)	Prihvat za montažu pribora
Graničnik dubine	Paralelni graničnik s adapterom M6
Sklopka za izbor funkcija	Prihvatni spremnik za rezni otpad
Upravljačka sklopka	Osvjetljenje područja rada (LED)
Rukohvat	Rezna oštrica
Tipka za deblokadu akumulatorske baterije	Imbus ključ (4 mm)
Statusni prikaz akumulatorske baterije	Utor za montažu pribora

### Namjenska uporaba

Opisani proizvod je akumulatorski rezač navojnih šipki. Namijenjen je za rezanje navojnih šipki veličine:

- W3/8 (građevinski čelik, pocinčan ili nehrđajući čelik)
- M6 M8 (građevinski čelik, pocinčan ili nehrđajući čelik)
- M10 (samo građevinski čelik, pocinčan)

Proizvod nije prikladan za rezanje M10 navojnih šipki od nehrđajućeg čelika.

- Za ovaj proizvod koristite samo **Hilti** Nuron litij-ionske akumulatorske baterije tipa B 22. Za optimalnu snagu **Hilti** preporučuje za ovaj proizvod akumulatorske baterije navedene u tablici na kraju ovih uputa za uporabu.
- Za ove akumulatorske baterije upotrebljavajte samo **Hilti** punjače tipa navedenog u tablici na kraju ovih uputa za uporabu.

### Sadržaj isporuke

Akumulatorski rezač navojnih šipki, prihvatni spremnik, graničnik dubine, paralelni graničnik, komplet reznih oštrica, šesterokutni prihvat, upute za uporabu



Ostale proizvode sustava dopuštene za Vaš proizvod naći ćete u Vašoj **Hilti Store** ili na: [www.hilti.groep](http://www.hilti.groep)

### Indikatori litij-ionske akumulatorske baterije

**Hilti** Nuron litij-ionske akumulatorske baterije mogu prikazati stanje napunjenosti, poruke pogreške i stanje akumulatorske baterije.

#### Indikatori stanja napunjenosti i poruke pogreške

#### UPOZORENJE

#### Opasnost od ozljede uslijed pada akumulatorske baterije!

- ▶ Kada je umetnuta akumulatorska baterija i nakon pritiska na tipku za deblokadu pazite da ponovno ispravno uglavite akumulatorsku bateriju u korišteni proizvod.

Kratko pritisnite tipku za deblokadu akumulatorske baterije kako bi se pojavio jedan od sljedećih indikatora.

Stanje napunjenosti i moguće smetnje također se stalno prikazuju dok je priključeni proizvod uključen.

Stanje	Značenje
Četiri (4) LED diode stalno svijetle zeleno	Stanje napunjenosti: 100 % do 71 %
Tri (3) LED diode stalno svijetle zeleno	Stanje napunjenosti: 70 % do 51 %
Dvije (2) LED diode stalno svijetle zeleno	Stanje napunjenosti: 50 % do 26 %
Jedna (1) LED dioda stalno svijetli zeleno	Stanje napunjenosti: 25 % do 10 %
Jedna (1) LED dioda sporo treperi zeleno	Stanje napunjenosti: < 10 %
Jedna (1) LED dioda brzo treperi zeleno	Litij-ionska akumulatorska baterija je potpuno ispražnjena. Napunite akumulatorsku bateriju. Ako LED dioda nakon punjenja akumulatorske baterije još uvijek brzo treperi, obratite se <b>Hilti</b> servisu.
Jedna (1) LED dioda brzo treperi žuto	Litij-ionska akumulatorska baterija ili s njom povezan proizvod su preopterećeni, prevrući, prehladni ili postoji neka druga pogreška. Proizvod i akumulatorsku bateriju dovedite na preporučenu radnu temperaturu i ne preopterećujte proizvod tijekom uporabe. Ako se poruka i dalje prikazuje, obratite se <b>Hilti</b> servisu.
Jedna (1) LED dioda svijetli žuto	Litij-ionska akumulatorska baterija i s njom povezan proizvod nisu kompatibilni. Obratite se <b>Hilti</b> servisu.
Jedna (1) LED dioda brzo treperi crveno	Litij-ionska akumulatorska baterija je blokirana i ne može se dalje koristiti. Obratite se <b>Hilti</b> servisu.

#### Indikatori stanja akumulatorske baterije

Za pozivanje stanja akumulatorske baterije pritisnite i držite pritisnutu tipku za deblokadu dulje od tri sekunde. Sustav ne prepoznaje moguću neispravnost baterije zbog zloruporabe, npr. ispadanja, uboda, vanjskih oštećenja uzrokovanih vrućinom itd.

Stanje	Značenje
Sve LED diode svijetle uzastopno i zatim jedna (1) LED dioda stalno svijetli zeleno.	Akumulatorska baterija može se dalje upotrebljavati.



Stanje	Značenje
Sve LED diode svijetle uzastopno i zatim jedna (1) LED dioda brzo treperi žuto.	Očitavanje stanje akumulatorske baterije ne može se isključiti. Ponovite postupak ili se obratite <b>Hilti</b> servisu.
Sve LED diode svijetle uzastopno i zatim jedna (1) LED dioda stalno svijetli crveno.	Ako se priključeni proizvod može dalje upotrebljavati, preostali kapacitet akumulatorske baterije je ispod 50 %. Ako se priključeni proizvod ne može više upotrebljavati, akumulatorska baterija je na kraju svog životnog vijaka i treba je zamijeniti. Obratite se <b>Hilti</b> servisu.

### Sklopka za izbor funkcija

Pomoću sklopke za izbor funkcija možete odabrati 3 funkcije:

#### Objašnjenje simbola na sklopci za izbor funkcija

Funkcija	Značenje
	<p><b>Rezanje</b></p> <p>U načinu rada  držanjem upravljačke sklopke proizvod prolazi kroz cijeli ciklus. Ciklus se sastoji od 2 faze:</p> <ol style="list-style-type: none"> <li>1. Izvođenje reza</li> <li>2. Vraćanje u početni položaj</li> </ol> <p>Nakon završetka ciklusa proizvod se automatski zaustavlja i mora se pokrenuti novi ciklus ponovnim pritiskom na upravljačku sklopku. Ciklus možete prekinuti u bilo kojem trenutku otpuštanjem upravljačke sklopke. Ponovnim pritiskom na upravljačku sklopku nastavlja se faza u kojoj ste otpustili upravljačku sklopku.</p>
	<p><b>Blokada (srednji položaj)</b></p> <p>Pomična rezna ruka je blokirana i ne može se pomicati. Odaberite ovu funkciju kada ne radite s proizvodom.</p>
	<p><b>Hod unatrag</b></p> <p>Pritiskom na upravljačku sklopku otvara se pomična rezna ruka. Upotrebljavajte ovu funkciju samo kada morate osloboditi navojnu šipku tijekom reza jer npr. navoj navojne šipke ne naliježe ispravno u navoju reznih oštrica ili se aktivira zaštitna spojka proizvoda.</p>

### Tehnički podaci

#### Značajke proizvoda

	STR 4-22
Generacija proizvoda	01
Težina	2,69 kg (prema EPTA-Procedure 01 bez akumulatora)
Dimenzije (D×Š×V)	204 mm × 103 mm × 253 mm
Okolna temperatura pri radu	-17 °C ... 60 °C
Temperatura skladištenja	-20 °C ... 70 °C

### Informacije o klasama čvrstoće

Navojna šipka	Klasa čvrstoće za rezanje
W3/8" građevinski čelik	4.8



Navojna šipka	Klasa čvrstoće za rezanje
M6/M8/M10 građevinski čelik	4.8
W3/8" nehrđajući čelik	A2-50

### Akumulatorska baterija

Radni napon akumulatorske baterije	21,6 V
Težina akumulatorske baterije	Vidi na kraju ovih uputa za uporabu
Okolna temperatura pri radu	-17 °C ... 60 °C
Temperatura skladištenja	-20 °C ... 40 °C
Temperatura akumulatorske baterije na početku punjenja	-10 °C ... 45 °C

### Informacije o buci i vrijednosti vibracije

Razina zvučnog tlaka i razina titranja koje su navedene u ovim uputama, izmjerene su skladno normiranom postupku mjerenja te se mogu koristiti za međusobnu usporedbu električnih alata. Primjerene su i za privremenu procjenu ekspozicija.

Navedeni podaci predstavljaju glavne primjene električnog alata. Ako se električni alat inače koristi za druge primjene s nastavcima, koji se razlikuju ili nisu dovoljno dobro održavani, podaci se mogu razlikovati. To može znatno povećati ekspozicije tijekom cjelokupnog radnog vijeka.

Za točnu procjenu ekspozicija trebaju se uzeti u obzir i vremena, tijekom kojih je električni alat bio isključen ili je radio, ali se zapravo nije koristio. To može znatno smanjiti ekspozicije tijekom cjelokupnog radnog vijeka.

Odredite dodatne sigurnosne mjere za zaštitu korisnika prije djelovanja zvuka i/ili titranja kao npr: Održavanje električnog alata i nastavaka, održavanje toplih ruku, organizacija tokova rada.

Detaljne informacije o ovdje navedenoj verziji **EN 62841** normi možete pronaći na slici izjave o sukladnosti 275.

### Informacije o buci

Razina zvučne snage ( $L_{WA}$ )	75 dB(A)
Razina zvučnog tlaka ( $L_{pA}$ )	67 dB(A)
Nesigurnost (za $L_{WA}$ i $L_{pA}$ )	3 dB(A)

### Ukupne vrijednosti vibracija

Ukupne vrijednosti vibracija	<b>B 22-55</b>	0,2 m/s <sup>2</sup>
	<b>B 22-85</b>	0,3 m/s <sup>2</sup>
Nesigurnost (ukupne vrijednosti vibracija)		1,5 m/s <sup>2</sup>

### Priprema rada

#### UPOZORENJE

#### Opasnost od ozljede zbog nehotičnog pokretanja!

- Prije umetanja akumulatorske baterije provjerite je li pripadajući proizvod isključen.
- Izvadite akumulatorsku bateriju prije namještanja uređaja ili zamjene dijelova pribora.

Pridržavajte se sigurnosnih napomena i upozoravajućih naputaka u ovoj dokumentaciji i na proizvodu.

### Punjenje akumulatorske baterije

1. Prije punjenja pročitajte uputu za uporabu punjača.
2. Pazite da su kontakti akumulatorske baterije i punjača čisti i suhi.
3. Akumulatorsku bateriju punite u odobrenom punjaču. 183





## Umetanje akumulatorske baterije

### ⚠ UPOZORENJE

#### Opasnost od ozljede uslijed kratkog spoja ili pada akumulatorske baterije!

- ▶ Prije nego što stavite akumulatorsku bateriju u uređaj, provjerite ima li stranih tijela na kontaktima akumulatorske baterije i kontaktima proizvoda.
- ▶ Provjerite da je akumulatorska baterija uvijek ispravno uglavljena.

1. Akumulatorsku bateriju u potpunosti napunite prije prvog stavljanja u pogon.
2. Umetnite akumulatorsku bateriju u proizvod sve dok čujno ne uskoči u ležište.
3. Provjerite siguran dosjed akumulatorske baterije.

#### Vađenje akumulatorske baterije

1. Pritisnite tipku za deblokadu akumulatorske baterije.
2. Izvucite akumulatorsku bateriju iz proizvoda.

## Osigurač od pada

### ⚠ UPOZORENJE

#### Opasnost od ozljede zbog pada alata i/ili pribora!

- ▶ Upotrebljavajte samo preporučenu **Hilti** pridržnu traku za alat za svoj proizvod.
- ▶ Prije svake uporabe provjerite je li možda oštećena točka za pričvršćivanje pridržne trake za alat.
- ▶ Nemojte pričvrstiti pridržnu traku za alat na pojasnu kuku. Ne upotrebljavajte pojasnu kuku za podizanje proizvoda.



Pridržavajte se nacionalnih smjernica za rad na visini.

Kao osigurač od pada za ovaj proizvod upotrebljavajte samo kombinaciju **Hilti** zaštite od pada #2293133 s **Hilti** pridržnom trakom za alat #2261970.

- ▶ Pričvrstite zaštitu od pada u otvore za montažu pribora. Provjerite siguran prihvat.
- ▶ Pričvrstite kuku karabinera pridržne trake za alat na zaštitu od pada i drugu kuku karabinera na nosivu strukturu. Provjerite siguran prihvat obiju kuka karabinera.



Pridržavajte se uputa za uporabu **Hilti** zaštite od pada i **Hilti** pridržne trake za alat.

## Uporaba nosive kuke <sup>2</sup>

Proizvod ima nosivu kuku pomoću koje možete proizvod kratkotrajno objesiti npr. na ogradu. Rasklopite nosivu kuku kako biste je mogli upotrebljavati.

#### Važne napomene za rukovanje s nosivom kukom:

- Ne upotrebljavajte nosivu kuku za podizanje proizvoda ili stavljanje zaštite od pada.
- Pazite da proizvod ne postane nestabilan zbog jakog vjetera i može pasti s ograde, npr. zbog vibracijskog gibanja.
- Objesite proizvod s nosivom kukom isključivo na ogradu ili druge čvrste strukture. Ne vješajte proizvod na pojas za alat ili neke druge odjevne predmete.
- Ne primjenjujte prekomjernu snagu pri vješanju na nosivu kuku. Nosiva kuka može se saviti i proizvod može pasti.
- Prije svake uporabe provjerite ima li vidljivih oštećenja, npr. izobličenja i lomova, na nosivoj kuki i mjestima za montažu nosive kuke na kućištu. Nosivu kuku koristite samo ako je u tehnički besprijeckornom stanju.

## Demontaža/montaža pribora <sup>3</sup>

Možete postaviti različite dijelove pribora na rezač navojnih šipki, npr. paralelni graničnik ili prihvatni spremnik za rezni otpad.

1. Pritisnite i držite pritisnutu tipku za deblokadu (prihvat za montažu).



2. Izvucite montirani pribor u stranu iz prihvata za montažu.

3. Za montažu pribora pomičite pribor u prihvat za montažu sve dok čujno ne uskoči u ležište.

### Opremanje paralelnog graničnika na M6 navojnim šipkama

Ako režete navojne šipke veličine M6 i upotrebljavate paralelni graničnik, onda morate opremiti paralelni graničnik s adapterom.

1. Pritisnite i držite pritisnutu tipku za deblokadu (prihvat za montažu).

2. Izvucite montirani pribor u stranu iz prihvata za montažu (1).

3. Uvucite M6 adapter iz umetka paralelnog graničnika (2).

4. Natakните M6 adapter na paralelni graničnik (3).

- ▶ M6 adapter se uglavi.

5. Pomičite paralelni graničnik u prihvat za montažu sve dok čujno ne uskoči u ležište.

### Zamjena reznih oštrica

 Možete upotrebljavati komplet reznih oštrica dvaput tako da rezu oštricu na pomičnoj reznoj ruci zamijenite reznom oštricom na fiksnoj reznoj ruci.

### Demontaža reznih oštrica

1. Sklopku za izbor funkcija stavite na funkciju .

2. Pomičite rezu ruku dok vijak za pričvršćivanje ne bude lako dostupan.

3. Sklopku za izbor funkcija stavite na funkciju  i izvadite akumulatorsku bateriju.

4. Uklonite graničnik dubine tako da držite pritisnutu tipku za deblokadu i izvucite graničnik dubine.

5. Otpustite vijak za pričvršćivanje na pomičnoj reznoj ruci imbus ključem.

6. Skinite rezu oštricu na pomičnoj reznoj ruci.

7. Otpustite vijak za pričvršćivanje na fiksnoj reznoj ruci imbus ključem.

8. Skinite rezu oštricu na fiksnoj reznoj ruci.

### Montaža reznih oštrica

9. Demontirajte rezne oštrice.  188

10. Provjerite ima li srhova na reznim površinama kompleta reznih oštrica i eventualno uklonite srhove turpijom.

11. Provjerite poravnatost oznaka strelica i umetnite rezu oštricu na fiksnoj reznoj ruci.

- ▶ Oznaka strelice okrenuta je prema sredini.
- ▶ Vijak za pričvršćivanje može se lako uvrnuti.

12. Pričvrstite rezu oštricu na fiksnu rezu ruku vijkom za pričvršćivanje.

13. Provjerite poravnatost oznaka strelica i umetnite rezu oštricu na pomičnoj reznoj ruci.

- ▶ Oznaka strelice okrenuta je prema sredini.
- ▶ Vijak za pričvršćivanje može se lako uvrnuti.

14. Pričvrstite rezu oštricu na pomičnu rezu ruku vijkom za pričvršćivanje.

### Rukovanje

Pridrđavajte se sigurnosnih napomena i upozoravajućih naputaka u ovoj dokumentaciji i na proizvodu.

### Napomene za stvaranje srhova na reznoj površini

Na strani pomične rezne ruke rijetko se pojavljuju srhovi na izrezanoj navojnoj šipki. Ovisno o konstrukciji, na strani fiksne rezne ruke češće se stvaraju srhovi na izrezanoj navojnoj šipki.

### Osim toga, srhovi se mogu pojaviti u sljedećim slučajevima:

- Navojna šipka ne naliježe ispravno u navoju reznih oštrica.
- Rezne oštrice su u lošem stanju  190.
- Navoj navojne šipke je neravan.
- Vijci za pričvršćivanje reznih oštrica nisu ispravno zategnuti.



Ako ne možete odvrtiti maticu zbog srhova, uklonite srhove npr. klijestima, turpijom ili podesivom nareznicom.

## Izmjera navojne šipke 6, 7

### ⚠ UPOZORENJE

**Opasnost od ozljeda uslijed pada električnog alata!** Zbog podizanja ili nošenja električnog alata na neprikladnim sastavnim dijelovima oni se mogu saviti ili također puknuti i električni alat može pasti.

► Podignite i nosite električni držeći samo za glavni rukohvat, kućite ili u kovčegu. Dijelovi, npr. nosiva kuka, graničnik dubine ili prihvatni spremnik nisu konstruirani u svrhu transporta.

### Korištenje graničnika dubine



1. Pritisnite i držite pritisnutu tipku za deblokadu (graničnik dubine).
2. Pomaknite graničnik dubine na duljinu na koju treba rezati.
3. Pri očitavanju orijentirajte se prema pokazivaču na proizvodu.



### Uporaba paralelnog graničnika

4. Eventualno opremite paralelni graničnik na navojnim šipkama veličine M6.  188
5. Postavite navojnu šipku na duljinu na koju treba rezati.
6. Pri očitavanju duljine orijentirajte se prema pokazivaču na proizvodu.

### Rukovanje rezačem navojnih šipki

Navoj u reznj oštrici mora pri rezanju točno ležati u navoju navojne šipke. Na taj ćete način izbjeći oštećenja na navoju navojne šipke ili reznih oštrica. Pazite da veličina navojne šipke koju treba rezati odgovara veličini reznih oštrica.

1. Namjestite dužinu reza na graničniku dubine.  189
2. Sklopku za izbor funkcija stavite na funkciju .

 Informacije o načinu rada možete pronaći u poglavlju „Sklopka za izbor funkcija  185.

3. Stavite rezač navojnih šipki na navojnu šipku.
4. Pritisnite i držite upravljačku sklopku sve dok se ciklus ne završi.

### Čišćenje i održavanje

### ⚠ UPOZORENJE

**Opasnost od ozljede kod umetnute akumulatorske baterije !**

► Prije svih radova čišćenja i održavanja uvijek izvadite akumulatorsku bateriju!

### Čišćenje proizvoda

- Oprezno uklonite čvrsto prljanjuću prljavštinu.
- Proreze za prozračivanje pažljivo očistite suhom, mekom četkom ako postoje.
- Kućište čistite samo lagano navlaženom krpom. Ne upotrebljavajte silikonska sredstva za čišćenje jer mogu nagristi plastične dijelove.
- Upotrebljavajte čistu, suhu krpu kako biste očistili kontakte proizvoda.

### Održavanje litij-ionske akumulatorske baterije

- Nikada ne koristite akumulatorsku bateriju ukoliko su začepljeni prorezi za prozračivanje. Proreze za prozračivanje pažljivo očistite suhom, mekom četkom.
  - Izbjegavajte nepotrebno izlaganje akumulatorske baterije prašini ili prljavštini. Nikada nemojte izlagati akumulatorsku bateriju velikoj vlazi (npr. uroniti u vodu ili ostaviti na kiši).
- Ako je akumulatorska baterija smočena, onda s njom rukujte kao s oštećenom akumulatorskom baterijom. Izolirajte je u nezapaljivom spremniku i obratite se **Hilti** servisu.



- Akumulatorska baterija mora biti bez ostataka ulja i masti. Nemojte dopustiti nepotrebno nakupljanje prašine ili prljavštine na akumulatorskoj bateriji. Akumulatorsku bateriju očistite suhom, mekom četkom ili čistom, suhom krpom. Ne upotrebljavajte silikonska sredstva za čišćenje jer mogu nagristi plastične dijelove.

Ne dodirujte kontakte akumulatorske baterije i ne uklanjajte tvornički nanесenu mast s kontakata.

- Kućište čistite samo lagano navlaženom krpom. Ne upotrebljavajte silikonska sredstva za čišćenje jer mogu nagristi plastične dijelove.

### Održavanje

- Redovito provjeravajte je li na svim vidljivim dijelovima došlo do oštećenja i funkcioniraju li besprijekorno svi upravljački elementi.
- U slučaju oštećenja i/ili smetnji u radu ne radite s proizvodom. Proizvod odmah odnesite na popravak u **Hilti** servis.
- Nakon čišćenja i održavanja postavite sve zaštitne uređaje i provjerite funkcioniraju li besprijekorno.

**i** Za siguran rad koristite samo originalne rezervne dijelove i potrošni materijal. Rezervne dijelove, potrošni materijal i dodatni pribor, koji je odobrila tvrtka **Hilti** za vaš proizvod, pronaći ćete u vašoj **Hilti Store** ili na: **www.hilti.group**

### Kriteriji zamjene za rezne oštrice

Ako primijetite krhotine **(1)** ili deformacije **(2)** na reznim oštricama, onda zamijenite rezne oštrice. Uvijek zamijenite pomičnu reznú oštricu i fiksnu reznú oštricu u kompletu.

Ako se na navojnoj šipki u području rezanja na strani pomične rezne oštrice pojave lagani srhovi, također zamijenite rezne oštrice.

**i** Upotrebljavajte samo originalne **Hilti** zamjenske rezne oštrice.

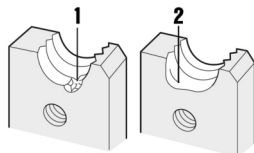

### Transport i skladištenje akumulatorskih alata i akumulatorskih baterija

#### Transport

#### **⚠ OPREZ**

#### **Nehotično pokretanje prilikom transporta !**

- ▶ Svoje proizvode uvijek transportirajte bez umetnutih akumulatorskih baterija!
- ▶ Izvadite akumulatorsku(e) bateriju(e).
- ▶ Akumulatorske baterije nikada ne transportirajte u rasutom stanju. Za vrijeme transporta treba zaštititi akumulatorske baterije od prejakog udara i vibracija te ih izolirati od svih vodljivih materijala ili drugih akumulatorskih baterija kako ne bi došle u dodir s polovima drugih baterija i prouzročile kratak spoj. **Poštujte lokalne propise o transportu akumulatorskih baterija.**
- ▶ Akumulatorske baterije ne smiju se slati poštom. Obratite se otpremničkoj tvrtki ako želite slati neoštećene akumulatorske baterije.
- ▶ Prije svake uporabe i nakon dužeg transporta provjerite jesu li proizvod i akumulatorske baterije oštećeni.



## Skladištenje

### UPOZORENJE

**Nehotično oštećenje zbog neispravnih akumulatorskih baterija ili onih koje cure. !**

- ▶ Svoje proizvode uvijek skladištite bez umetnutih akumulatorskih baterija!
- ▶ Proizvod i akumulatorske baterije skladištite na hladnom i suhom mjestu. Pridržavajte se graničnih vrijednosti temperature koje su navedene u poglavlju Tehnički podaci.
- ▶ Akumulatorske baterije ne čuvajte u punjaču. Uvijek izvadite akumulatorsku bateriju iz punjača nakon punjenja.
- ▶ Akumulatorske baterije ne čuvajte na suncu, na izvorima topline ili iza stakla.
- ▶ Proizvod i akumulatorske baterije čuvajte na mjestu koje je nedostupno djeci i neovlaštenim osobama.
- ▶ Prije svake uporabe i nakon dužeg skladištenja provjerite jesu li proizvod i akumulatorske baterije oštećeni.

### Pomoć u slučaju smetnji

Kod svih smetnji pazite na statusni prikaz akumulatorske baterije. Vidi poglavlje **Indikatori litij-ionske akumulatorske baterije**.

U slučaju smetnji, koje nisu navedene u ovoj tablici ili koje ne možete sami ukloniti, obratite se našem **Hilti** servisu.

Smetnja	Mogući uzrok	Rješenje
LED diode akumulatorske baterije ništa ne pokazuju	Neispravna akumulatorska baterija.	▶ Obratite se <b>Hilti</b> servisu.
Matica se ne može zavrnuti na odrezanu navojnu šipku.	Stvaranje srha na rubu reza.	▶ Provjerite ima li srhova na reznoj površini i eventualno ponovno čisto obradite rez. 188
Proizvod se ne pokreće iako je pritisnuta upravljačka sklopka.	Sklopka za izbor funkcija je u položaju  i rezna ruka je potpuno otvorena.	▶ Sklopku za izbor funkcija stavite u položaj  .
Rezna oštrica ne može se montirati (vijak za pričvršćivanje ne može se uvrnuti).	Rezne oštrice su obrnuto montirane.	▶ Provjerite smjer reznih oštrica: ▶ <b>Pomična rezna ruka</b> → <b>Uski rub</b> rezne oštrice gore. ▶ <b>Fiksna rezna ruka</b> → <b>Široki rub</b> rezne oštrice gore.

### Zbrinjavanje otpada

### UPOZORENJE

**Opasnost od ozljede uslijed nestručnog zbrinjavanja!** Opasnosti po zdravlje uslijed istjecanja plinova ili tekućina.

- ▶ Nemojte slati oštećene akumulatorske baterije!
- ▶ Nemojte prekriti priključke nevodljivim materijalom kako biste izbjegli kratki spoj.
- ▶ Akumulatorske baterije zbrinite na način da ne mogu dospjeti djeci u ruke.
- ▶ Zbrinite akumulatorsku bateriju u vašoj **Hilti Store** ili se obratite nadležnoj tvrtki za zbrinjavanje otpada.

**Hilti** proizvodi su većim dijelom izrađeni od materijala koji se mogu ponovno preraditi. Pretpostavka za to je njihovo stručno razvrstavanje. U mnogim zemljama **Hilti** preuzima vaš stari uređaj na recikliranje. Raspitajte se u **Hilti** servisnoj službi ili kod vašeg prodajnog savjetnika.

- ▶ Električne alate, elektroničke uređaje i akumulatorske baterije ne bacajte u kućni otpad!



## Jamstvo proizvođača

► Ukoliko imate pitanja glede jamstvenih uvjeta, obratite se svojem lokalnom Hilti partneru.

## Dodatne informacije

Dodatne informacije o rukovanju, tehnici, okolišu i recikliranju pronaći ćete na sljedećoj poveznici: [qr.hilti.com/manual/?id=2362838&id=2362890](http://qr.hilti.com/manual/?id=2362838&id=2362890)

Tu poveznicu naći ćete na kraju ovih uputa za uporabu u obliku QR koda.

## sr Originalno uputstvo za upotrebu

### Podaci o uputstvu za upotrebu

#### O ovom uputstvu za upotrebu

- **Upozorenje!** Pre upotrebe proizvoda uverite se da ste pročitali i razumeli uputstvo za upotrebu za proizvod, uključujući uputstva, bezbednosne i upozoravajuće napomene, slike i specifikacije. Naročito se upoznajte sa svim uputstvima, bezbednosnim i upozoravajućim napomenama, slikama i specifikacijama i komponentama i funkcijama. Nepoštovanje dovodi do opasnosti od električnog udara, požara i/ili teških povreda. Uputstvo za upotrebu uključujući sva uputstva, bezbednosne i upozoravajuće napomene sačuvajte za kasniju upotrebu.
- **HILTI** proizvodi su namenjeni za profesionalnog korisnika, a njima sme da ruke, da ih održava ili popravlja samo ovlašćeno, upućeno osoblje. To osoblje mora biti posebno poznato sa mogućim opasnostima. Proizvod i njegova pomoćna sredstva mogu da budu opasni ako ih neobučena lica nestručno tretiraju ili ako se ne koriste namenski.
- Priloženo uputstvo za upotrebu odgovara aktuelnom stanju tehnike u trenutku štampe. Aktuelnu verziju možete uvek da pronađete na internetu na Hilti stranici sa proizvodima. Upotrebite link ili QR kôd u ovom uputstvu za upotrebu, koji su označeni ovim simbolom .
- Proizvod prosleđujte drugim osobama samo zajedno sa ovim uputstvom za upotrebu.

## Legenda

### Upozoravajuće napomene

Upozoravajuće napomene upozoravaju na opasnosti pri rukovanju proizvodom. Koriste se sledeće signalne reči:

#### **OPASNOST**

##### **OPASNOST !**

► Znači neposrednu opasnu situaciju, koja može prouzrokovati telesne povrede ili smrt.

#### **UPOZORENJE**

##### **UPOZORENJE !**

► Ova reč skreće pažnju na moguću opasnost koja može prouzrokovati tešku telesnu povredu ili smrt.



#### **OPREZ**

##### **OPREZ !**

► Za moguću opasnu situaciju koja može dovesti do telesnih povreda ili do materijalne štete.

## Simboli u uputstvu za upotrebu

Sledeći simboli se koriste u ovom uputstvu za upotrebu:

	Poštovanje uputstva za upotrebu
	Napomene o primeni i druge korisne informacije
	Rad sa reciklažnim materijalima



	Električne uređaje i baterije ne odlažite u kućni otpad
	<b>Hilti</b> Li-Ion akumulatorska baterija
	<b>Hilti</b> Punjač

### Simboli na slikama

Sledeći simboli se koriste na slikama:

	Ovi brojevi se odnose na odgovarajuću sliku sa početka ovog uputstva za upotrebu.
3	Numerisanje reflektuje redosled radnih koraka na slici i može da odstupa od radnih koraka u tekstu.
	Pozicioni brojevi se koriste na slici <b>Pregled</b> i odnose se na brojeve legende u poglavlju <b>Pregled proizvoda</b> .
	Ovaj znak bi trebalo da vas podstakne na poseban oprez prilikom rada sa proizvodom.

### Simboli u zavisnosti od proizvoda

#### Opšti simboli

Simboli koji se koriste u vezi sa proizvodom.

	Jednosmerna struja
	Koristite šestougaoni ključ (4 mm) da pričvrstite oštrice.
	Pre početka rada proverite pričvrstne zavrtnje oštrica.
	Proizvod podržava NFC tehnologije, koje su kompatibilne sa iOS i Android platformama.
Li-Ion	Litijum-jonska akumulatorska baterija
	Nikada ne koristite akumulatorsku bateriju kao alat za udaranje.
	Ne dozvolite da akumulatorska baterija padne. Ne koristite akumulatorsku bateriju koja je pretrpela udar ili je oštećena na neki drugi način.

#### Obavezujući znakovi

Obavezujući znakovi upućuju na obaveznu reakciju.

	Korišćenje zaštite za oči
--	---------------------------

#### Znakovi upozorenja

Znakovi upozorenja upozoravaju na opasnosti.

	Upozorenje na povrede ruku
--	----------------------------

### Sigurnost

#### Opšte sigurnosne napomene za električne alate

**⚠ UPOZORENJE** Pročitajte pažljivo sigurnosne napomene, uputstva, pregledajte slike i pročitajte tehničke podatke, koje idu uz ovaj električni alat. Greške kod pridržavanja sledećih sigurnosnih napomena i uputstava mogu dovesti do električnog udara, požara i/ili teških povreda.

**Molimo sačuvajte sve sigurnosne napomene i uputstva za ubuduće.**

Pojam "električni alat" korišćen u sigurnosnim napomenama odnosi se na električne alate sa napajanjem iz električne mreže (sa mrežnim kablom) i na električne alate sa pogonom na akumulator (bez mrežnog kabla).



**Sigurnost na radnom mestu**

- ▶ **Područje rada održavajte čistim i osvetljenim.** Nered i neosvetljeno radno područje mogu dovesti do nezgoda.
- ▶ **Sa električnim alatom ne radite u okolini ugroženoj eksplozijom, u kojoj se nalaze zapaljive tečnosti, gasovi ili prašine.** Električni alati proizvode iskre koje mogu zapaliti prašinu ili isparenja.
- ▶ **Decu i ostale osobe tokom korišćenja električnog alata udaljite iz područja rada.** Ako biste skrenuli pažnju sa posla mogli biste izgubiti kontrolu nad uređajem.

**Električna sigurnost**

- ▶ **Priključni utikač električnog alata treba da odgovara utičnici.** Na utikaču se ni u kom slučaju ne smeju izvoditi izmene. Ne koristite adapterske utikače zajedno sa zaštitno uzemljenim električnim alatima. Nepromenjeni utikači i odgovarajuće utičnice smanjuju opasnost od električnog udara.
- ▶ **Izbegavajte dodir tela sa uzemljenim površinama kao što su cevi, radijatori, šporeti i frižideri.** Postoji povećana opasnost od električnog udara ako je vaše telo uzemljeno.
- ▶ **Električni alat držite dalje od kiše ili vlage.** Prodiranje vode u električni alat povećava opasnost od električnog udara.
- ▶ **Kabl ne upotrebljavajte za nošenje ili vešanje električnog alata odnosno za izvlačenje utikača iz utičnice.** Kabl držite dalje od izvora toplote, ulja, oštih ivica ili pokretnih delova. Oštećeni ili zapleteni kablovi povećavaju opasnost od električnog udara.
- ▶ **Ako sa električnim alatom radite na otvorenom prostoru, upotrebljavajte samo produžne kablove odobrene za upotrebu na otvorenom prostoru.** Primena produžnog kabla prikladnog za upotrebu na otvorenom prostoru smanjuje opasnost od električnog udara.
- ▶ **Ako ne možete izbeći rad električnog alata u vlažnom okruženju, koristite zaštitnu strujnu sklopku.** Upotreba zaštitne strujne sklopke smanjuje opasnost od električnog udara.

**Sigurnost ljudi**

- ▶ **Budite oprezni, pazite šta činite i kod rada sa električnim alatom postupajte razumno.** Nemojte koristiti električni alat, ako ste umorni ili ste pod uticajem droga, alkohola ili lekova. Momenat nepažnje prilikom upotrebe električnog alata može da dovede do ozbiljnih povreda.
- ▶ **Nosite sredstva lične zaštite i uvek zaštitne naočare.** Nošenje sredstava lične zaštite, kao što su zaštitna maska, sigurnosne cipele koje ne klize, zaštitna kaciga ili štitnik za sluh, u zavisnosti od vrste i primene električnog alata, smanjuje opasnost od nezgoda.
- ▶ **Izbegavajte nehotično stavljanje u pogon. Uverite se, da je električni alat isključen, pre nego što priključite snabdevanje naponom i/ili akumulator, ili ga primite ili nosite.** Ako kod nošenja električnog alata prst držite na prekidaču ili ako je alat uključen i priključen na električnu mrežu, to može dovesti do nezgoda.
- ▶ **Pre nego što uključite električni alat, uklonite alate za podešavanje ili vijčane ključeve.** Alat ili ključ koji se nalazi u rotirajućem delu alata može dovesti do nezgoda.
- ▶ **Izbegavajte nenormalan položaj tela. Zauzmite siguran i stabilan položaj tela i u svakom trenutku održavajte ravnotežu.** Na taj način električni alat možete bolje kontrolisati u neočekivanim situacijama.
- ▶ **Nosite prikladnu odeću. Ne nosite široku odeću ili nakit. Neka vaša kosa, odeća i rukavice budu što dalje od pokretnih delova.** Opuštenu odeću, nakit ili dugu kosu mogu zahvatiti pokretni delovi alata.
- ▶ **Ako su montirani alati za usisavanje i hvatanje prašine, proverite jesu li isti priključeni i da li se pravilno koriste.** Upotreba usisivača može smanjiti opasnost.
- ▶ **Nikada nemojte da se osećate previše sigurnim i nikada nemojte da se ne pridržavate pravila u vezi rukovanja električnim alatom, iako ste nakon dužeg rada dobro upoznati sa radom sa električnom alatom.** Neodgovornim rukovanjem moguće je za samo nekoliko sekundi zadobiti teške povrede.





## Upotreba i rukovanje električnim alatom

- ▶ **Ne preopterećujte alat.** Za vrstu posla koji obavljate koristite za to predviđen električni alat. Sa odgovarajućim električnim alatom radićete bolje i sigurnije, u navedenom području snage.
- ▶ **Ne upotrebljavajte električni alat sa neispravnim prekidačem.** Električni alat koji se više ne može uključiti ili isključiti, opasan je i treba ga popraviti.
- ▶ **Izvucite utikač iz utičnice i/ili izvadite akumulator koji se skida iz alata pre podešavanja alata, zamene delova pribora ili odlaganja alata.** Ovim merama opreza sprečićete nehotično pokretanje električnog alata.
- ▶ **Nekorišćene električne alate držite van domašaja dece.** Ne dozvolite da alat koriste osobe koje sa njim nisu upoznate ili koje nisu pročitale ova uputstva. Električni alati su opasni ako ih koriste neiskusne osobe.
- ▶ **Pažljivo održavajte električne alate i pribor.** Uverite se da pokretljivi delovi električnog alata rade besprekorno i da nisu zaglavljani, polomljeni ili oštećeni tako da negativno utiču na funkcionisanje alata. Oštećene delove popravite pre upotrebe alata. Uzrok mnogih nezgoda leži u loše održavanim električnim alatima.
- ▶ **Rezne alate održavajte oštrim i čistim.** Brižljivo održavani rezni alati sa oštrim sečivima neće se zaglaviti i lakši su za vođenje.
- ▶ **Koristite električni alat, pribor, alate za umetanje itd. u skladu sa ovim uputstvom.** Kod toga uzmite u obzir radne uslove i izvođene radove. Upotreba električnih alata za neke druge primene različite od predviđenih, može dovesti do opasnih situacija.
- ▶ **Rukohvati i površine za hvatanje moraju biti suve, čiste, bez ostataka ulja i masti.** Klizavi rukohvati i površine za hvatanje onemogućavaju sigurno rukovanje i kontrolu električnog alata u nepredvidivim situacijama.

## Upotreba i rukovanje akumulatorskim alatom

- ▶ **Akumulatore puniti samo u punjačima koje preporučuje proizvođač.** Kod punjača, koji je prikladan za određenu vrstu akumulatora, postoji opasnost od požara ako se koristi sa drugim akumulatorima.
- ▶ **Za električne alate upotrebljavajte samo za to predviđene akumulatore.** Upotreba nekog drugog akumulatora može dovesti do povreda i opasnosti od požara.
- ▶ **Nekorišćeni akumulator držite dalje od kancelarijskih spajalica, kovanica, ključeva, klinova, vijaka ili drugih sitnih metalnih predmeta koji bi mogli prouzrokovati premošćenje kontakata.** Kratak spoj između kontakata akumulatora može dovesti do opekotina ili do požara.
- ▶ **Kod neispravne primene može doći do curenja tečnosti iz akumulatora.** Izbegavajte kontakt sa njom. U slučaju nehotičnog kontakta isperite vodom. Ako tečnost dospe u oči, dodatno potražite pomoć doktora. Tečnost koja iscuri iz akumulatora, može dovesti do nadražaja kože ili opekotina.
- ▶ **Nemojte da koristite oštećene ili modifikovane akumulatore.** Oštećeni ili modifikovani akumulatori mogu biti veoma nepredvidljivi i da dovedu do nastanka požara, eksplozije i povredivanja.
- ▶ **Nemojte da izlažete akumulator vatri ili visokim temperaturama.** Vatra ili temperature iznad 130 °C (265 °F) mogu da dovedu do eksplozije.
- ▶ **Pridržavajte se svih uputstava u vezi punjenja i nikada nemojte da puniti akumulator ili alat sa akumulatorom izvan temperaturnog opsega navedenog u uputstvu za upotrebu.** Pogrešno punjenje ili punjenje izvan dozvoljenog temperaturnog opsega može da uništi akumulator i da predstavlja opasnost od nastanka požara.

## Servisiranje

- ▶ **Popravku električnog alata prepustite samo kvalifikovanom stručnom osoblju i samo sa originalnim rezervnim delovima.** Na taj način postići će se održavanje sigurnosti alata.
- ▶ **Nikada nemojte da održavate oštećene akumulatore.** Sva održavanja akumulator treba da obavlja proizvođač ili ovlašćeni servis za kupce.



**Dodatne sigurnosne napomene**

- ▶ Koristite proizvod i pribor samo dok je u tehnički besprekornom stanju.
- ▶ Nikad nemojte vršiti manipulacije ili promene na proizvodu ili priboru.
- ▶ Opasnost od povrede usled alata i/ili pribora koji padne. Pre početka rada proverite da li su akumulatorska baterija i montirani pribor sigurno pričvršćeni.
- ▶ Nosite zaštitne rukavice prilikom upotrebe električnog alata i prilikom zamene alata za umetanje.
- ▶ Pre nego što odložite električni alat, sačekajte dok se električni alat potpuno ne zaustavi.
- ▶ Ne dozvolite da električni alat radi tokom prenošenja.
- ▶ Kod drugih osoba pazite na sigurnu udaljenost od Vašeg područja rada. Svako, ko ulazi u područje rada, mora nositi ličnu zaštitnu opremu. Krhotine predmeta obrade ili polomljenih namenskih alata mogu odleteti i prouzrokovati telesne povrede čak i izvan neposrednog područja rada.
- ▶ Držite decu dalje od vašeg radnog prostora.
- ▶ Držite proreze za ventilaciju uvek slobodnim. Opasnost od opekotina zbog prekrivenih proreza za ventilaciju!
- ▶ Ne gledajte direktno u osvetljenje (LED) proizvoda i ne usmeravajte ga drugim osobama u lice. Postoji opasnost od zaslepljenja.
- ▶ Pre početka rada proverite da li postoje vidljiva oštećenja na oštricama i reznim kracima.
- ▶ Držite telo ili delove tela dalje od oštrica ili pokretnih delova tokom rada. Ovo sprečava povrede uzrokovane prignječanjem ili letećim odlomcima.
- ▶ Električni alat uključite tek na radnom mestu i kada ga dovedete u radni položaj.
- ▶ Uvek koristite prihvatnu posudu kada radite iznad glave i proverite da li je poklopac prihvatne posude zatvoren pre početka rada.
- ▶ Držite električni alat tako da delovi navojnih šipki ne mogu da ispadnu sa prednje strane prihvatne posude.
- ▶ Obratite pažnju na maksimalnu dužinu reznog materijala koju prihvatna posuda može da primi.
- ▶ Uverite se da odlomci sa navojnih šipki ne mogu pasti ili da se ne možete povrediti na oštrim ivicama. Ako je moguće, uvek koristite prihvatnu posudu.
- ▶ Navojne šipke i rezni materijal mogu biti vrući i oštri ivica. Nosite zaštitne rukavice ako morate da dodirnete navojnu šipku ili rez.
- ▶ Pričvrtni zavrtjni oštrica mogu da se olabave usled dužeg rada. Pre svake upotrebe proverite da li su pričvrtni zavrtnji dobro zategnuti i po potrebi ih ponovo zategnite.
- ▶ Prestanite sa radom čim se kućište električnog alata zagreje. Sačekajte da se električni alat ohladi, a zatim nastavite sa radom. Nemojte raditi kontinuirano bez prekida tokom nekoliko akumulatora ili punjenja akumulatora.
- ▶ Pre svake upotrebe proverite da li su oštrice dobro pričvršćene za glavni uređaj.

**Pažljivo rukovanje i upotreba akumulatorske baterije**

- ▶ **Poštujte sledeće bezbednosne napomene za bezbedno rukovanje i korišćenje litijum-jonskih akumulatora.** Nepridržavanje može dovesti do iritacije kože, teških povreda usled korozije, hemijskih opekotina, požara i / ili eksplozija.
- ▶ Akumulatorske baterije koristite isključivo dok su u tehnički besprekornom stanju.
- ▶ Pažljivo rukujte akumulatorskim baterijama kako biste izbegli oštećenja i isticanje tečnosti koja je veoma štetna po zdravlje!
- ▶ Na akumulatorskim baterijama se ni u kom slučaju ne smeju vršiti izmene niti se njima sme manipulirati!
- ▶ Akumulatorske baterije se ne smeju rastavljati, gnječiti, zagrevati na temperaturi iznad 80 °C (176 °F) ili paliti.
- ▶ Ne koristite ili ne puniti akumulatorske baterije, koje su pretrpele strujni udar ili su oštećene na neki drugi način. Redovno kontrolišite da li na vašim akumulatorskim baterijama ima oštećenja.
- ▶ Nikada ne koristite reciklirane ili popravljene akumulatorske baterije.



- ▶ Nikada ne koristite akumulatorsku bateriju ili električni alat sa akumulatorskim pogonom kao udarni alat.
- ▶ Nikada ne izlažite akumulatorske baterije direktnom sunčevom zračenju, povećanoj temperaturi, varničanju ili otvorenom plamenu. To može da dovede do eksplozija.
- ▶ Ne dodirujte polove baterije svojim prstima, alatima, nakitom ili drugim predmetima koji provode struju. To može oštetiti akumulatorsku bateriju i izazvati materijalnu štetu i povrede.
- ▶ Držite akumulatorske baterije dalje od kiše, vlage i tečnosti. Tečnost koja je prodrla može prouzrokovati kratke spojeve, strujne udare, požare i eksplozije.
- ▶ Upotrebljavajte samo punjače i električne alate koji su predviđeni za taj tip akumulatorske baterije. Da biste to uradili, obratite pažnju na podatke u odgovarajućim uputstvima za upotrebu.
- ▶ Ne koristite i ne skladištite bateriju u okolini u kojoj postoji opasnost od eksplozije.
- ▶ Ako je akumulatorska baterija prevruća da biste je držali u ruci, onda je moguće da je u kvaru. Akumulatorsku bateriju postavite za sigurnost i pregledno, nezapaljivo mesto koje je dovoljno udaljeno od zapaljivih materijala. Sačekajte da se akumulatorska baterija ohladi. Ukoliko je akumulatorska baterija nakon sat vremena i dalje suviše vruća da biste je držali u ruci, to znači da je neispravna. Obratite se servisu **Hilti** ili pročitajte dokument „Napomene za sigurnost i korišćenje **Hilti** Li-Ion akumulatorskih baterija“.

**i** Obratite pažnju na specijalne smernice, koje važe za transport, skladištenje i upotrebu litijum-jonskih akumulatorskih baterija. 204  
Pročitajte napomene za sigurnost i korišćenje **Hilti** Li-Ion akumulatorskih baterija, koje možete dobiti skeniranjem QR koda na kraju ovog uputstva za upotrebu.

## Opis

### Pregled proizvoda

- |   |   |
|---|---|
| ① Rezni krak (pokretni)                         | ⑩ Potporne kuke                                 |
| ② Rezni krak (fiksni)                           | ⑪ Taster za deblokiranje (prihvatač za montažu) |
| ③ Taster za deblokiranje (graničnik za dubinu)  | ⑫ Prihvatač za montažu pribora                  |
| ④ Graničnik za dubinu                           | ⑬ Paralelni graničnik sa adapterom M6           |
| ⑤ Prekidač za izbor funkcije                    | ⑭ Prihvatačna posuda za rezni materijal         |
| ⑥ Upravljački prekidač                          | ⑮ Osvetljenje radnog polja (LED)                |
| ⑦ Rukohvat                                      | ⑯ Oštrica                                       |
| ⑧ Taster za deblokiranje akumulatorske baterije | ⑰ Šestougaozni ključ (4 mm)                     |
| ⑨ Prikaz statusa akumulatorske baterije         | ⑱ Montažni otvor za pribor                      |

### Namenska primena

Opisani proizvod je rezač navojnih šipki sa akumulatorskim pogonom. Namenjen je za rezanje navojnih šipki sledećih veličina:

- W3/8 (konstrukcioni čelik, pocinkovani ili nerđajući čelik)
- M6 i M8 (konstrukcioni čelik, pocinkovani ili nerđajući čelik)
- M10 (samo konstrukcioni čelik, pocinkovani)

Proizvod nije pogodan za sečenje šipki sa navojem od nerđajućeg čelika M10.

- Za ovaj proizvod koristite isključivo **Hilti** Nuron litijum-jonske akumulatorske baterije serije B 22. Za optimalnu snagu **Hilti** preporučuje upotrebu akumulatorskih baterija koje su navedene na kraju ovog uputstva za upotrebu.
- Za ove akumulatorske baterije koristite isključivo **Hilti** punjače serija koje su navedene u tabeli na kraju ovog uputstva za upotrebu.



**Sadržaj isporuke**

Akumulatorski rezač navojnih šipki, prihvatna posuda, graničnik za dubinu, paralelni graničnik, komplet oštrica, šestougao, uputstvo za upotrebu

 Ostale, za vaš proizvod odobrene sistemske proizvode pronađite u vašoj **Hilti Store** ili na: [www.hilti.group](http://www.hilti.group)

**Prikazi Li-Ion akumulatorske baterije**

**Hilti Nuron** Li-Ion akumulatorske baterije mogu da prikažu status napunjenosti, poruke o greškama i stanje i akumulatorske baterije.

**Indikatori za napunjenosti i poruke o greškama**** UPOZORENJE****Opasnost od povrede u slučaju padanja akumulatorske baterije!**

► Kada je uključena akumulatorska baterije, nakon pritiskanja tastera za uključivanje uverite se da ste ponovo pravilno postavili akumulatorsku bateriju u korišćenom proizvodu.

Kratko pritisnite taster za otključavanje akumulatorske baterije da biste dobili neki od sledećih prikaza. Nivo napunjenosti kao i moguće smetnje se prikazuju trajno, sve dok je priključeni proizvod uključen.

Stanje	Značenje
Četiri (4) LED diode svetle konstantno zeleno	Status napunjenosti: 100% do 71%
Tri (3) LED diode svetle konstantno zeleno	Status napunjenosti: 70% do 51%
Dve (2) LED diode svetle konstantno zeleno	Status napunjenosti: 50% do 26%
Jedna (1) LED dioda konstantno svetli zeleno	Status napunjenosti: 25% do 10%
Jedna (1) LED dioda treperi polako zeleno	Status napunjenosti: < 10 %
Jedna (1) LED dioda treperi brzo zeleno	Li-Ion akumulatorska baterija je potpuno ispražnjena. Napunite akumulatorsku bateriju. Ako LED dioda nakon akumulatorske baterije još uvek brzo treperi, obratite se <b>Hilti</b> servisu.
Jedna (1) LED dioda treperi brzo žuto	Li-Ion akumulatorska baterija ili proizvod koji je povezan sa njom su preopterećeni, pregrejani, previše hladni ili postoji neka druga greška. Proizvod i akumulatorsku bateriju dovedite na preporučenu radnu temperaturu i nemojte je preopterećivati prilikom upotrebe. Ako se poruka i dalje pojavljuje, obratite se <b>Hilti</b> servisu.
Jedna (1) LED dioda svetli žuto	Li-Ion akumulatorska baterija i proizvod koji je povezan sa njom nisu kompatibilni. Obratite se <b>Hilti</b> servisu.
Jedna (1) LED dioda treperi brzo crveno	Li-Ion akumulatorska baterija je blokirana i više ne može da se upotrebljava. Obratite se <b>Hilti</b> servisu.

**Prikazi stanja akumulatorske baterije**

Kako biste proverili stanje akumulatorske baterije, držite taster za otključavanje pritisnut duže od tri sekunde. Sistem ne prepoznaje potencijalne nepravilne funkcije baterije usled zloupotrebe, kao što su npr. pad, ubodi, eksterna oštećenja od toplote.



Stanje	Značenje
Sve LED diode svetle kao radno svetlo i jedna (1) LED dioda nakon toga svetli konstantno zeleno.	Akumulatorska baterija može dalje da se koristi.
Sve LED diode svetle kao radno svetlo i nakon toga jedna (1) LED dioda brzo treperi žuto.	Upit prikaza stanja akumulatorske baterije nije mogao da izvrši. Ponovite postupak ili se obratite <b>Hilti</b> servisu.
Sve LED diode svetle kao radno svetlo i jedna (1) LED dioda nakon toga svetli konstantno crveno.	Ako priključeni proizvod može i dalje da se koristi, preostali kapacitet baterije je manji od 50%. Ako priključeni proizvod više ne može da se koristi, akumulatorska baterija je na kraju svog roka trajanja i potrebno je da se zameni. Obratite se <b>Hilti</b> servisu.

### Prekidač za izbor funkcije

Pomoću prekidača za izbor funkcija mogu se izabrati 3 funkcije:

#### Objašnjenje simbola prekidača za izbor funkcija

Funkcija	Značenje
	<p><b>Sečenje</b></p> <p>U režimu rada  , proizvod prolazi kroz kompletan ciklus kada se upravljački prekidač drži pritisnutim. Ciklus se sastoji od 2 faze:</p> <ol style="list-style-type: none"> <li>1. Izvođenje reza</li> <li>2. Vraćanje u početni položaj</li> </ol> <p>Na kraju ciklusa, proizvod se automatski zaustavlja i novi ciklus se mora pokrenuti ponovnim pritiskom na upravljački prekidač.</p> <p>Možete prekinuti ciklus u bilo kom trenutku otpuštanjem upravljačkog prekidača. Kada ponovo pritisnete upravljački prekidač, nastavlja se faza u kojoj ste otpustili upravljački prekidač.</p>
	<p><b>Blokiranje (srednju položaj)</b></p> <p>Pokretni rezni krak je blokiran i ne može da se pomeri. Izaberite ovu funkciju kada ne koristite proizvod.</p>
	<p><b>Hod unazad</b></p> <p>Kada se aktivira upravljački prekidač, pokretni rezni krak se otvara. Koristite ovu funkciju samo ako treba da oslobodite navojnu šipku tokom sečenja, npr. jer navoj navojne šipke nije pravilno postavljen u navoj oštrica ili se aktivira zaštitno kvačilo proizvoda.</p>

### Tehnički podaci

#### Osobine proizvoda

	<b>STR 4-22</b>
Generisanje proizvoda	01
Težina	2,69 kg (prema EPTA-Procedure 01 bez akumulatorske baterije)
Dimenzije (D × Š × V)	204 mm × 103 mm × 253 mm
Temperatura okoline tokom rada	-17 °C ... 60 °C
Temperatura skladištenja	-20 °C ... 70 °C



## Informacije o klasama čvrstoće

Navojna šipka	Klasa čvrstoće koja se može rezati
W3/8" konstrukcioni čelik	4.8
M6/M8/M10 konstrukcioni čelik	4.8
W3/8" nerđajući čelik	A2-50

## Akumulatorska baterija

Radni napon akumulatorske baterije	21,6 V
Težina akumulatorske baterije	Videti kraj ovog uputstva za upotrebu
Temperatura okoline tokom rada	-17 °C ... 60 °C
Temperatura skladištenja	-20 °C ... 40 °C
Temperatura akumulatorske baterije na početku punjenja	-10 °C ... 45 °C

## Informacije o buci i vrednostima vibracija

U ovim uputstvima navedene vrednosti pritiska zvuka i vibracija su izmerene u skladu sa normiranim postupkom merenja i možete zajedno da ih koristite za poređenje električnih alata. Takođe su primereni za preliminarnu procenu ekspozicija.

Navedeni podaci se odnose primarne primene električnog alata. Ako se električni alat inače koristi za druge primene sa alatima za umetanje koji se razlikuju ili nisu dovoljno dobro održavani, podaci se mogu razlikovati. To može znatno povećati ekspozicije tokom celokupnog radnog veka.

Za tačnu procenu izloženosti treba uzeti u obzir i vreme kada je električni alat isključen ili kada radi, ali nije u upotrebi. To može znatno smanjiti ekspozicije tokom celokupnog radnog veka.

Odredite dodatne sigurnosne mere za zaštitu korisnika od delovanja zvuka i/ili vibracija kao npr.: održavanje električnog alata i alata za umetanje, održavanje toplih ruku, organizacija tokova rada.



Detaljne informacije o primenjenim verzijama **EN 62841** standarda možete pogledati na slici deklaracije o usaglašenosti 276.

## Informacije o šumu

Nivo zvučne snage ( $L_{WA}$ )	75 dB(A)
Nivo pritiska zvuka ( $L_{pA}$ )	67 dB(A)
Nesigurnost (Za $L_{WA}$ i $L_{pA}$ )	3 dB(A)

## Ukupne vrednosti vibracija

Ukupne vrednosti vibracija	<b>B 22-55</b>	0,2 m/s <sup>2</sup>
	<b>B 22-85</b>	0,3 m/s <sup>2</sup>
Nesigurnost (ukupne vrednosti vibracija)		1,5 m/s <sup>2</sup>

## Priprema za rad

### UPOZORENJE

#### Opasnost od povrede nesmotrenim pokretanjem!

- Pre postavljanja akumulatorske baterije uverite se da je proizvod isključen.
- Izvadite akumulatorsku bateriju pre podešavanja uređaja ili zamene delova pribora.

Obratite pažnju na bezbednosne i upozoravajuće napomene koje se nalaze u ovoj dokumentaciji i na proizvodu.

#### Punjenje akumulatorske baterije

1. Pre punjenja pročitajte uputstvo za rukovanje punjačem.
2. Vodite računa o tome da kontakti akumulatorske baterije i punjača treba da budu suvi i čisti.



3. Akumulatorsku bateriju napunite u sertifikovanom punjaču. ➡ 197

### Umetanje akumulatorske baterije

#### UPOZORENJE

**Opasnost od povrede usled kratkog spoja ili pada akumulatorske baterije!**

- ▶ Pre postavljanja akumulatorske baterije u proizvod, uverite se da na kontaktima akumulatorske baterije i proizvoda nema stranih tela.
- ▶ Uvek proverite da li akumulatorska baterija pravilno naleže.

1. Pre prvog puštanja u rad u potpunosti napunite akumulatorsku bateriju.
2. Gurnite akumulatorsku bateriju u proizvod, dok se ne čuje da se uklopila.
3. Proverite da li je akumulatorska baterija ispravno ulegla.

### Uklanjanje akumulatorske baterije

1. Pritisnite taster za otključavanje akumulatora.
2. Izvucite akumulatorsku bateriju iz proizvoda.

### Osigurač od padanja

#### UPOZORENJE

**Opasnost od povrede usled alata i/ili pribora koji padne!**

- ▶ Koristite samo **Hilti** traku za držanje alata koja je preporučena za vaš proizvod.
- ▶ Pre svake upotrebe proverite da li je tačka za pričvršćivanje trake za držanje alata oštećena.
- ▶ Traku za držanje alata nemojte pričvršćivati za kopču za pojas. Kopču za pojas nemojte koristiti za podizanje proizvoda.

Vodite računa o nacionalnim propisima za radove na visini.

Kao osigurač od padanja, za ovaj proizvod koristite isključivo kombinaciju **Hilti** osigurača od pada #2293133 sa **Hilti** trakom za držanje alata #2261970.

- ▶ Pričvrstite osigurač od pada odlažite u montažne otvore za pribor. Proverite siguran prihvat.
- ▶ Pričvrstite karabiner trake za držanje alata na osigurač od pada a drugu karabiner na noseću strukturu. Proverite siguran prihvat oba karabinera.

Obratite pažnju na uputstva za upotrebu **Hilti** osigurača od pada kao i **Hilti** trake za držanje alata.

### Korišćenje potporne kuke **2**

Proizvod ima kuku za skelu kojom možete privremeno pričvrstiti proizvod npr. na ogradu. Da biste koristili potpornu kuku, rasklopite je.

#### Važne napomene o rukovanju potpornom kukom:

- Nemojte koristiti potpornu kuku za podizanje proizvoda ili za pričvršćivanje zaštite od pada.
- Uverite se da proizvod ne postane nestabilan usled jakog vetra i da ne može da padne sa ograde usled oscilacija, na primer.
- Okačite proizvod samo pomoću potporne kuke na ograde ili druge fiksne strukture. Ne kačite proizvod na pojas za alat ili druge delove odeće.
- Nemojte primenjivati preteranu silu na potpornu kuku prilikom kačenja. Potporna kuka bi mogla da se savije i proizvod bi mogao da padne.
- Pre svake upotrebe proverite potpornu kuku i mesta za pričvršćivanje potporne kuke na kućištu u pogledu vidljivih oštećenja, kao što su savijanja i lomovi. Potpornu kuku koristite samo ako je u tehnički besprekornom stanju.

### Demontaža/montaža pribora **3**

Na rezač navojnih šipki možete pričvrstiti razne pribore, kao što je paralelni graničnik ili prihvatna posuda za rezni materijal.



1. Pritisnite i zadržite taster za deblokiranje (prihvat za montažu).
2. Izvucite montirani pribor na stranu iz prihvata za montažu.
3. Da biste montirali pribor, gurajte ga u prihvat za montažu dok čujno ne nalegne na svoje mesto.

### **Opremanje paralelnog graničnika za M6 navojne šipke 5**

Ako seče navojne šipke veličine M6 i koristite paralelni graničnik, paralelni graničnik morate da opremite adapterom.

1. Pritisnite i zadržite taster za deblokiranje (prihvat za montažu).
2. Izvucite montirani pribor na stranu iz prihvata za montažu (1).
3. Izvucite M6 adapter iz umetka paralelnog graničnika (2).
4. Postavite M6 adapter na paralelni graničnik (3).
  - ▶ M6 adapter se zabavljuje.
5. Gurajte paralelni graničnik dok se čujno ne zabravi u prihvatu za montažu.

### **Zameniti oštrice 4**



Jedan komplet oštrica možete da koristite 2 puta tako što ćete zameniti oštricu na pokretnom reznom kraku sa oštricom na fiksnom reznom kraku.

### **Demontaža oštrica**

1. Podesite prekidač za izbor funkcije na funkciju .
2. Pomerajte rezni krak sve dok pričvrtni zavrtanj ne bude bio lako pristupačan.
3. Postavite prekidač za izbor funkcija na funkciju i uklonite akumulator.
4. Uklonite graničnik za dubinu tako što ćete držati pritisnut taster za deblokiranje i izvuci graničnik za dubinu.
5. Odvrnite pričvrtni zavrtanj na pokretnom reznom kraju pomoću šestougaonog ključa.
6. Uklonite oštricu sa pokretnog reznog kraka.
7. Otpustite pričvrtni zavrtanj na fiksnom reznom kraku pomoću šestougaonog ključa.
8. Uklonite oštricu sa fiksnog reznog kraka.

### **Montaža oštrica**

9. Demontirajte oštrice. 202
10. Proverite da li komplet oštrica ima neravnina na površinama za sečenje i po potrebi uklonite neravnine pomoću turpije.
11. Proverite poravnanje oznaka strelice i postavite oštricu na fiksni rezni krak.
  - ▶ Oznaka strelice pokazuje centar.
  - ▶ Pričvrtni zavrtanj može lako da se zavije.
12. Pričvrstite oštricu na fiksni rezni krak pomoću pričvrtnog zavrtnja.
13. Proverite poravnanje oznaka strelice i postavite oštricu na pokretni rezni krak.
  - ▶ Oznaka strelice pokazuje centar.
  - ▶ Pričvrtni zavrtanj može lako da se zavije.
14. Pričvrstite oštricu na pokretni rezni krak pomoću pričvrtnog zavrtnja.

### **Rukovanje**

Obratite pažnju na bezbednosne i upozoravajuće napomene koje se nalaze u ovoj dokumentaciji i na proizvodu.

### **Napomene o formiranju neravnina na površini reza**

Neravnine se retko javljaju na odsečenoj navojnoj šipki sa strane pokretnog reznog kraka. Na strani fiksnog reznog kraka, zbog dizajna se često formiraju neravnine na odsečenoj navojnoj šipki.

### **Neravnine se takođe mogu pojaviti u sledećim slučajevima:**

- Navojna šipka nije pravilno postavljena u navoj oštrica.
- Navojne šipke su u lošem stanju 204.





- Navoj navojne šipke je neujednačen.
- Pričvrtni zavrtnji oštrica nisu pravilno zategnuti.

Ako ne možete da odvrnete navrtku zbog neravnina, uklonite neravnine pomoću klešta, turpije ili podesivog rezača, na primer.

## Merenje navojne šipke 6, 7

### ⚠ UPOZORENJE

**Opasnost od povreda usled padajućeg električnog alata!** Podizanje ili nošenje električnog alata neodgovarajućim komponentama može dovesti do savijanja ili lomljenja ovih komponenti i pada električnog alata.

- ▶ Električni alat podižite i nosite samo za glavnu ručku, kućište ili u koferu. Priključni delovi kao što su potporne kuke, graničnici za dubinu ili prihvatne posude nisu dizajnirani za transportne svrhe.

### Upotreba graničnika za dubinu



1. Pritisnite i zadržite taster za deblokiranje (graničnik za dubinu).
2. Pomerite graničnik za dubinu do dužine koju želite da sečete.
3. Koristite indikator na proizvodu kao vodič prilikom čitanja.



### Korišćenje paralelnog graničnika

4. Po potrebi, opremite paralelni graničnik za navojne šipke veličine M6.  202
5. Postavite navojnu šipku na dužinu koju treba seći.
6. Koristite indikator na proizvodu kao vodič kada čitate dužinu.

### Rukovanje rezačem navojnih šipki

Navoj u oštrici mora da leži tačno u navoju navojne šipke prilikom sečenja. Ovo sprečava oštećenje navoja navojne šipke ili oštrice. Uverite se da veličina navojne šipke za sečenje odgovara veličini oštrice.

1. Podesite dužinu sečenja na graničniku za dubinu.  203
2. Podesite prekidač za izbor funkcije na funkciju .

 Informacije o načinu funkcionisanja možete da pronađete u poglavlju „Prekidač za izbor funkcije“  199.

3. Postavite rezač navojnih šipki na navojnu šipku.
4. Pritisnite i držite upravljački prekidač dok se ciklus ne završi.

### Nega i održavanje

### ⚠ UPOZORENJE

**Opasnost od povrede kod umetnute akumulatorske baterije !**

- ▶ Uvek izvadite akumulatorsku bateriju pre svih radova na negovanju i održavanju uređaja!

### Održavanje proizvoda

- Pažljivo uklonite čvrsto prionulu prljavštinu.
- Ako postoje, pažljivo očistite proreze za ventilaciju suvom, mekanom četkom.
- Kućište čistite samo blago nakvašenom krpom. Ne upotrebljavajte sredstva za negu na bazi silikona, jer mogu nagristi plastične delove.
- Za čišćenje kontakta proizvoda koristite čistu, suhu krpu.

### Nega litijum-jonske akumulatorskih baterija

- Nikada ne upotrebljavajte akumulatorsku bateriju sa ukoliko su prorezi za ventilaciju začepljeni. Proreze za ventilaciju oprezno očistite suvom, mekanom četkom.
  - Ne izlažite akumulatorsku bateriju nepotrebnoj prašini ili prljavštini. Ne izlažite akumulatorsku bateriju nikada velikoj vlazi (npr. potapanjem u vodu ili ostavljanjem na kiši).
- Ako je akumulatorska baterija navlažena, tretirajte je kao oštećenu akumulatorsku bateriju. Izolujte je u nezapaljivu posudu i obratite se servisu **Hilti**.



- Akumulatorska baterija ne sme da bude zaprljana drugim uljem i mašču. Nemojte dozvoljavati da se na akumulatorskoj bateriji taloži nepotrebna prašina ili prljavština. Akumulatorsku bateriju čistite pomoću suve, mekane četkice ili čiste, suve krpe. Ne upotrebljavajte sredstva za negu na bazi silikona, jer mogu nagristi plastične delove. Nemojte da dodirujete kontakte akumulatorske baterije i nemojte uklanjati fabrički nanetu masnoću sa kontakata.
- Kućište čistite samo blago nakvašenom krpom. Ne upotrebljavajte sredstva za negu na bazi silikona, jer mogu nagristi plastične delove.

### Održavanje

- Redovno proveravajte da li je došlo do oštećenja na vidljivim delovima i da li elementi za rukovanje besprekorno funkcionišu.
- Proizvod nemojte da koristite ukoliko postoje oštećenja i/ili smetnje u funkciji. Proizvod odmah treba da popravi **Hilti** servis.
- Posle radova na nezi i održavanju postavite svu zaštitnu opremu i proverite da li je njihova funkcija ispravna.

**i** Da biste obezbedili bezbedan rad koristite samo originalne rezervne delove i potrošni materijal. Rezervne delove, potrošne materijale i pribor koje je odobrila kompanija **Hilti** se nalaze u vašem **Hilti Store** ili na adresi: [www.hilti.group](http://www.hilti.group)

### Kriterijumi zamene za oštrice

Ako primetite lomljenje (1) ili deformaciju (2) na oštricama, zamenite oštrice. Pokretnu oštricu i fiksnu oštricu uvek zamenite u kompletu.

Ako ima više lakih neravnina na navojnoj šipki u oblasti sečenja sa strane pokretne oštrice, zamenite i oštrice.

**i** Koristite samo originalne **Hilti** zamenske oštrice.

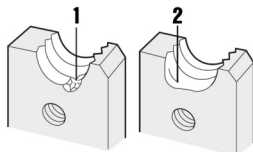

### Transport i skladištenje akumulatorskih alata i akumulatorskih baterija

#### Transport

**⚠ OPREZ**

#### Nesmotreno pokretanje prilikom transporta !

- ▶ Uvek transportujte vaše proizvode bez umetnutih akumulatorskih baterija!
- ▶ Izvadite akumulatorsku bateriju ili baterije.
- ▶ Nemojte transportovati akumulatorske baterije bez ambalaže. Akumulatorske baterije bi trebalo tokom transporta zaštititi od prekomernih udara i od materijala koji sprovode struju ili izolovati od drugih akumulatorskih baterija, kako se ne bi dodirnule sa drugim polom baterije i prouzrokovale kratak spoj. **Obratite pažnju na vaše lokalne propise za transport akumulatorskih baterija.**
- ▶ Akumulatorske baterije ne smete slati poštom. Obratite se kompaniji za slanje pošiljki, ako želite da pošaljete neoštećene akumulatorske baterije.
- ▶ Prekontrolišite da li na proizvodu i akumulatorskim baterijama ima oštećenja pre svake upotrebe kao i pre i nakon dugotrajnog transporta.



## Skladištenje

### UPOZORENJE

#### Nesmotreno oštećenje zbog neispravnih ili isurelih akumulatorskih baterija !

- ▶ Uvek odlažite vaše proizvode bez umetnutih akumulatorskih baterija!
- ▶ Čuvajte proizvod i akumulatorske baterije na hladnom i suvom mestu. Pazite na granične vrednosti za temperaturu koje su navedene u tehničkim podacima.
- ▶ Akumulatorske baterije nemojte čuvati na punjaču. Akumulatorsku bateriju nakon punjenja uvek skinite sa punjača.
- ▶ Akumulatorske baterije nemojte čuvati na suncu, izvorima toplote ili iza stakla.
- ▶ Čuvajte proizvod i akumulatorske baterije tako da ne budu pristupačni deci ili neovlašćenim osobama.
- ▶ Prekontrolišite da li na proizvodu i akumulatorskim baterijama ima oštećenja pre svake upotrebe kao i pre i nakon dugotrajnog skladištenja.

### Pomoć u slučaju smetnji

Prilikom svih smetnji obratite pažnju na prikaz statusa akumulatorske baterije. Pogledajte poglavlje

#### Prikazi Li-Ion akumulatorske baterije.

U slučaju smetnji, koje nisu navedene u ovoj tabeli ili koje ne možete samostalno da otklonite, molimo da se obratite **Hilti** servisu.

Smetnja	Mogući uzrok	Rešenje
LED sijalice akumulatorske baterije ne prikazuju ništa	Akumulatorska baterija je neispravna.	▶ Obratite se <b>Hilti</b> servisu.
Navrtka ne može da se zavije na odsečenu navojnu šipku.	Formiranje neravnina na reznoj ivici.	▶ Proverite da li na reznoj površini ima neravnina i ponovo obradite rez ako je potrebno.  202
Proizvod se ne pokreće iako je upravljački prekidač aktiviran.	Prekidač za izbor funkcija je postavljen na  i rezni krak je potpuno otvoren.	▶ Prekidač za izbor funkcija postavite na .
Oštrica ne može da se montira (pričvrzni zavrtjni ne mogu da se zavrnju).	Oštrice su montirane naopako.	▶ Proverite orijentaciju oštrica: ▶ <b>Pokretni rezni krak</b> → uska ivica oštrice gore. ▶ <b>Fiksni rezni krak</b> → široka ivica oštrice gore.

### Zbrinjavanje otpada

### UPOZORENJE

**Opasnost od povređivanja usled nestručnog uklanjanja na otpad!** Opasnosti po zdravlje prouzrokovane ispuštanjem gasova ili tečnosti.

- ▶ Nemojte slati oštećene akumulatorske baterije!
- ▶ Prekrijte priključke materijalom koji ne sprovodi struju, kako biste izbegli kratak spoj.
- ▶ Akumulatorske baterije uklonite na otpad tako da ne mogu da dospeju u ruke dece.
- ▶ Uklonite na otpad akumulatorsku bateriju u vašoj **Hilti Store** ili se obratite preduzeću za odlaganje koje je nadležno za vas.

**Hilti** Proizvodi su sa velikim udelom proizvedeni od reciklažnih materijala. Preduslov za ponovnu upotrebu je stručno razdvajanje materijala. U mnogim zemljama **Hilti** vaš stari uređaj vraća na reciklažu. Pitajte **Hilti** servis za klijente ili vašeg konsultanta za prodaju.

- ▶ Električne alate, elektronske uređaje i akumulatorske baterije ne odlažite u kućne otpatke!



**Garancija proizvođača**

► Уколико имате питања о условима гаранције, обратите се локалном Hilti партнеру.

**Dodatne informacije**

Dodatne informacije о rukovanju, tehnici, životnoj sredini i reciklaži možete pronaći на sledećem linku: [qr.hilti.com/manual/?id=2362838&id=2362890](http://qr.hilti.com/manual/?id=2362838&id=2362890)

Ovaj link ćete pronaći i на kraju uputstva за upotrebu u vidu QR koda.

**ru Перевод оригинального руководства по эксплуатации****Данные руководства по эксплуатации****К настоящему руководству по эксплуатации****Импортер и уполномоченная изготовителем организация**

- (RU) Российская Федерация  
АО "Хилти Дистрибушн ЛТД", 141402, Московская область, г. Химки, ул. Ленинградская, стр. 25, комната 15.26
- (BY) Республика Беларусь  
ИООО "Хилти БиУай", 222750, Минская область, Дзержинский район, Р-1, 18-й км, 2 (около д. Слободка), помещение 1-34
- (KZ) Республика Казахстан  
ТОО "Хилти Казахстан", 050057, г. Алматы, Бостандыкский район, ул. Тимирязева, дом 42/15, литер 012 (корпус15)
- (AM) Республика Армения  
ООО "ЭЙЧ-КОН", 0070, г. Ереван, ул. Ерванда Кочара 19/28

Страна производства: см. маркировочную табличку на оборудовании.

Дата производства: см. маркировочную табличку на оборудовании.

Соответствующий сертификат можно найти по адресу: [www.hilti.ru](http://www.hilti.ru)

Специальные требования к условиям хранения, транспортировки и использования, кроме указанных в руководстве по эксплуатации, нет.

Срок службы изделия составляет 5 лет.

- Предупреждение! Перед использованием изделия убедитесь в том, что вы полностью изучили прилагаемое к нему руководство по эксплуатации, включая приводимые там инструкции, указания по технике безопасности и предупреждения, иллюстрации и технические характеристики. В частности, ознакомьтесь со всеми инструкциями, указаниями по технике безопасности и предупреждениями, иллюстрациями, техническими характеристиками, а также компонентами и функциями. Несоблюдение этих требований может привести к поражению электрическим током, возгоранию и/или серьезным травмам. Храните руководство по эксплуатации, включая все инструкции, указания по технике безопасности и предупреждения, для последующего использования.
- Изделия **HILTI** предназначены для профессионального использования, поэтому они должны обслуживаться и ремонтироваться только уполномоченным и обученным персоналом. Этот персонал должен пройти специальный инструктаж по технике безопасности. Использование изделия и его оснастки не по назначению или его эксплуатация необученным персоналом могут представлять опасность.
- Прилагаемое руководство по эксплуатации соответствует уровню технического прогресса на момент сдачи в печать. Актуальная версия всегда доступна в режиме онлайн на веб-сайте Hilti с описанием изделия. Для этого перейдите по ссылке или QR-коду, приводимым в настоящем руководстве по эксплуатации с обозначением символом



- При смене владельца обязательно передавайте настоящее руководство по эксплуатации вместе с изделием.

## Пояснение к знакам

### Предупреждающие указания

Предупреждающие указания служат для предупреждения об опасностях при обращении с изделием. Используются следующие сигнальные слова:

#### **ОПАСНО**

##### **ОПАСНО !**

- ▶ Общее обозначение непосредственной опасной ситуации, которая влечет за собой тяжелые травмы или смертельный исход.

#### **ПРЕДУПРЕЖДЕНИЕ**

##### **ПРЕДУПРЕЖДЕНИЕ !**

- ▶ Общее обозначение потенциально опасной ситуации, которая может повлечь за собой тяжелые травмы или смертельный исход.

#### **ОСТОРОЖНО**

##### **ОСТОРОЖНО !**

- ▶ Общее обозначение потенциально опасной ситуации, которая может повлечь за собой травмы или повреждение оборудования (материальный ущерб).

### Символы, используемые в руководстве

В этом руководстве используются следующие символы:

	Соблюдать руководство по эксплуатации
	Указания по эксплуатации и другая полезная информация
	Обращение с материалами, пригодными для вторичной переработки
	Не выбрасывайте электроинструменты и аккумуляторы вместе с обычным мусором!
	<b>Hilti</b> Литий-ионный аккумулятор (Li-Ion)
	Зарядное устройство <b>Hilti</b>

### Символы на изображениях

На изображениях используются следующие символы:

	Эти цифры указывают на соответствующее изображение в начале данного руководства.
	Нумерация на изображениях отображает порядок выполнения рабочих операций и может отличаться от нумерации, используемой в тексте.
	Номера позиций используются в <b>обзорном</b> изображении. В <b>обзоре изделия</b> они указывают на номера в экспликации.
	Этот знак должен привлечь особое внимание пользователя при обращении с изделием.

### Символы в зависимости от изделия

#### Общие символы

Символы, используемые с этим изделием.

	Постоянный ток
	Для закрепления режущих лезвий используйте шестигранный ключ (4 мм).



	Перед началом работы проверяйте крепежные винты режущих лезвий.
	Изделие поддерживает технологию NFC, совместимую с платформами iOS и Android.
Li-Ion	Литий-ионный аккумулятор
	Никогда не используйте аккумулятор в качестве ударного инструмента.
	Не допускайте падения аккумулятора. Не используйте аккумулятор, который получил повреждения вследствие удара или каким-либо иным образом.

### Предписывающие знаки

Предписывающие знаки указывают на обязательные действия/процедуры.

	Используйте защитные очки
--	---------------------------

### Предупреждающие знаки

Предупреждающие знаки предупреждают об опасностях.

	Предупреждение о травмировании кистей рук
--	---

## Безопасность

### Общие указания по технике безопасности для электроинструментов

**⚠ ПРЕДУПРЕЖДЕНИЕ** Изучите все указания по технике безопасности, инструкции, иллюстрации и технические данные, которые прилагаются к данному электроинструменту. Несоблюдение приводимых ниже указаний может привести к поражению электрическим током, пожару и/или тяжелым травмам.

**Сохраните все указания по технике безопасности и инструкции для следующего пользователя.**

Используемый далее термин «электроинструмент» относится к электроинструменту, работающему от электрической сети (с кабелем электропитания) и от аккумулятора (без кабеля электропитания).

### Безопасность рабочего места

- ▶ Следите за чистотой и хорошей освещенностью на рабочем месте. Беспорядок на рабочем месте или плохое освещение могут привести к несчастным случаям.
- ▶ Не используйте электроустройство/электроинструмент во взрывоопасной зоне, где имеются горючие жидкости, газы или пыль. При работе электроустройство/электроинструмент искрит, и искры могут воспламенить пыль или пары/газы.
- ▶ Не разрешайте детям и посторонним приближаться к работающему электроустройству/электроинструменту. Отвлекаясь от работы, можно потерять контроль над электроустройством/электроинструментом.

### Электрическая безопасность

- ▶ Соединительная вилка электроинструмента должна соответствовать розетке электросети. Не изменяйте конструкцию вилки! Не используйте переходные вилки с электроинструментами с защитным заземлением. Использование оригинальных вилок и соответствующих им розеток снижает риск поражения электрическим током.
- ▶ Избегайте непосредственного контакта с заземленными поверхностями, например с трубами, отопительными приборами, газо-/электропластинами и холодильниками. При контакте с заземленными предметами возникает повышенный риск поражения электрическим током.
- ▶ Предохраняйте электроинструменты от дождя или воздействия влаги. В результате попадания воды в электроинструмент возрастает риск поражения электрическим током.



- ▶ **Не используйте кабель электропитания не по назначению, например для переноски электроинструмента, его подвешивания или для выдергивания вилки из розетки электросети. Защищайте кабель электропитания от воздействий высоких температур, масла, острых кромок или вращающихся деталей/узлов. В результате повреждения или схлестывания кабелей электропитания повышается риск поражения электрическим током.**
- ▶ **Если работы с электроинструментом выполняются на открытом воздухе, применяйте только удлинительные кабели, которые разрешено использовать вне помещений. Использование удлинительного кабеля, пригодного для использования вне помещений, снижает риск поражения электрическим током.**
- ▶ **Если избежать работы с электроинструментом в условиях влажности не представляется возможным, используйте автомат защиты от тока утечки. Использование автомата защиты от тока утечки снижает риск поражения электрическим током.**

#### **Безопасность персонала**

- ▶ **Будьте внимательны, следите за своими действиями и серьезно относитесь к работе с электроинструментом. Не пользуйтесь электроинструментом, если вы устали или находитесь под действием наркотиков, алкоголя или медикаментов. Незначительная ошибка при невнимательной работе с электроинструментом может стать причиной серьезного травмирования.**
- ▶ **Используйте средства индивидуальной защиты и всегда надевайте защитные очки. Использование средств индивидуальной защиты, например респиратора, защитной обуви на нескользящей подошве, защитной каски или защитных наушников, в зависимости от вида и условий эксплуатации электроинструмента, снижает риск травмирования.**
- ▶ **Избегайте непреднамеренного включения электроинструмента. Убедитесь в том, что электроинструмент выключен, прежде чем подключить его к электропитанию и/или вставить аккумулятор, поднимать или переносить электроинструмент. Ситуации, когда при переноске электроинструмента палец находится на выключателе или когда включенный электроинструмент подключается к электросети, могут привести к несчастным случаям.**
- ▶ **Перед включением электроинструмента удалите регулировочные приспособления или гаечные ключи. Рабочий инструмент или гаечный ключ, находящийся во вращающейся части электроинструмента, может стать причиной получения травм.**
- ▶ **Старайтесь избегать неестественных поз при работе. Постоянно сохраняйте устойчивое положение и равновесие. Это позволит лучше контролировать электроинструмент в непредвиденных ситуациях.**
- ▶ **Носите спецодежду. Не надевайте очень свободную одежду или украшения. Оберегайте волосы, одежду и защитные перчатки от вращающихся узлов электроинструмента. Свободная одежда, украшения и длинные волосы могут быть захвачены ими.**
- ▶ **Если предусмотрено подсоединение устройств для удаления и сбора пыли, убедитесь в том, что они подсоединены и используются по назначению. Использование пылеудаляющего аппарата снижает вредное воздействие пыли.**
- ▶ **Не пребывайте в ложной уверенности в собственной безопасности и не пренебрегайте правилами техники безопасности для электроинструмента, даже если вы являетесь опытным пользователем электроинструмента. Неосторожное обращение может в течение долей секунды стать причиной получения тяжелых травм.**

#### **Использование и обслуживание электроинструмента**

- ▶ **Не допускайте перегрузки электроинструмента. Используйте электроинструмент, предназначенный именно для данной работы. Соблюдение этого правила обеспечит более высокое качество и безопасность работы в указанном диапазоне мощности.**
- ▶ **Не используйте электроинструмент с неисправным выключателем. Электроинструмент, включение или выключение которого затруднено, представляет опасность и должен быть отремонтирован.**



- ▶ **Прежде чем приступить к регулировке электроинструмента, замене принадлежностей или перед перерывом в работе выньте вилку из розетки и/или аккумулятор из электроинструмента.** Данная мера предосторожности позволит предотвратить непреднамеренное включение электроинструмента.
- ▶ **Храните неиспользуемые электроинструменты в местах, недоступных для детей. Не позволяйте использовать электроинструмент лицам, которые не ознакомлены с ним или не читали эти инструкции.** Электроинструменты представляют собой опасность в руках неопытных пользователей.
- ▶ **Бережно обращайтесь с электроинструментами и принадлежностями. Проверяйте безупречное функционирование подвижных частей, легкость их хода, целостность и отсутствие повреждений, которые могли бы отрицательно повлиять на работу электроинструмента. Сдавайте поврежденные части электроинструмента в ремонт до его использования.** Причиной многих несчастных случаев является несоблюдение правил технического обслуживания электроинструментов.
- ▶ **Необходимо следить за тем, чтобы режущие инструменты были острыми и чистыми.** Заклинивание содержащихся в надлежащем состоянии режущих инструментов происходит реже, ими легче управлять.
- ▶ **Применяйте электроинструмент, принадлежности (оснастку), рабочие инструменты и т. д. согласно данным указаниям. Учитывайте при этом рабочие условия и характер выполняемой работы.** Использование электроинструментов не по назначению может привести к опасным ситуациям.
- ▶ **Замасленные рукоятки и поверхности для хвата немедленно очищайте — они должны быть сухими и чистыми.** Скользкие рукоятки и поверхности для хвата не обеспечивают безопасное управление и контроль электроинструмента в непредвиденных ситуациях.

#### **Использование и обслуживание аккумуляторного инструмента**

- ▶ **Заряжайте аккумуляторы только с помощью зарядных устройств, рекомендованных изготовителем.** При использовании зарядного устройства для зарядки несоответствующих ему типов аккумуляторов существует опасность возгорания.
- ▶ **Используйте только оригинальные аккумуляторы, рекомендованные специально для этого электроинструмента.** Использование других аккумуляторов может привести к травмам и опасности возгорания.
- ▶ **Неиспользуемые аккумуляторы храните вдали от скрепок, монет, ключей, гвоздей, шурупов или других мелких металлических предметов, которые могут стать причиной замыкания контактов.** Замыкание контактов аккумулятора может привести к ожогам или возгоранию.
- ▶ **При неверном обращении с аккумулятором из него может вытечь электролит. Избегайте контакта с ним. При случайном контакте смойте водой. При попадании электролита в глаза немедленно обратитесь за помощью к врачу.** Вытекший из аккумулятора электролит может привести к раздражению кожи или ожогам.
- ▶ **Не используйте поврежденный или измененный аккумулятор.** Поврежденные или измененные аккумуляторы могут функционировать непредсказуемо и стать причиной возгорания, взрыва или травмирования.
- ▶ **Не подвергайте аккумулятор воздействию огня или слишком высоких температур.** Огонь или температура свыше 130 °C могут спровоцировать взрыв аккумулятора.
- ▶ **Соблюдайте все указания по зарядке и никогда не заряжайте аккумулятор или аккумуляторный инструмент вне температурного диапазона, указанного в руководстве по эксплуатации.** Неправильная зарядка/разрядка вне указанного в руководстве по эксплуатации температурного диапазона могут привести к разрушению аккумулятора и повышают опасность возгорания.





## Сервис

- ▶ **Доверяйте ремонт своего электроинструмента только квалифицированному персоналу, использующему только оригинальные запчасти.** Этим обеспечивается поддержание электроинструмента в безопасном состоянии.
- ▶ **Категорически запрещается выполнять обслуживание поврежденных аккумуляторов.** Все технические работы с аккумуляторами должны выполняться только производителем или авторизованными сервисными мастерами.

## Дополнительные указания по технике безопасности

- ▶ Используйте электроинструмент и его принадлежностей только в технически исправном состоянии.
- ▶ Внесение изменений в конструкцию электроинструмента/принадлежностей или его/их модификация категорически запрещаются.
- ▶ Опасность травмирования вследствие падения инструментов и/или принадлежностей. Перед началом работы убедитесь в том, что аккумулятор и установленная принадлежность надежно закреплены.
- ▶ При работе с электроинструментом и при замене рабочего инструмента надевайте защитные перчатки.
- ▶ Перед тем, как положить электроинструмент, подождите, пока он полностью не остановится.
- ▶ Не допускайте включения машины во время ее переноски.
- ▶ Следите за тем, чтобы посторонние лица находились на безопасном расстоянии от рабочей зоны. Любой человек, находящийся в рабочей зоне, должен использовать средства индивидуальной защиты. Обломки заготовки или осколки разломившихся рабочих инструментов могут отлетать в стороны и травмировать даже за пределами рабочей зоны.
- ▶ Держите детей на безопасном расстоянии от рабочей зоны.
- ▶ Всегда следите за чистотой вентиляционных прорезей. Опасность возгорания вследствие перекрытия вентиляционных прорезей!
- ▶ Запрещается прямой визуальный контакт с подсветкой (светодиодной) электроинструмента! Запрещается направлять ее в лицо другим людям — опасность временного ослепления!
- ▶ Перед началом работы проверяйте режущие лезвия и режущие рычаги на наличие видимых повреждений.
- ▶ Во время работы держитесь на безопасном расстоянии от режущих лезвий или подвижных деталей. Это поможет вам избежать травм вследствие защемления или отлетающих осколков.
- ▶ Включайте электроинструмент только после того, как вы приведете его в рабочее положение.
- ▶ Всегда используйте сборник при выполнении работ над головой и следите за тем, чтобы перед началом работ крышка этого сборника была закрыта.
- ▶ Держите электроинструмент таким образом, чтобы обрезки резьбовых стержней не могли выпасть из сборника спереди.
- ▶ Обратите внимание на максимальную длину обрезков, которую может вместить сборник.
- ▶ Следите за тем, чтобы обрезки резьбовых стержней не падали вниз, и за тем, чтобы не пораниться об острые заусенцы. По возможности всегда используйте сборник.
- ▶ Обрезанные резьбовые стержни и их обрезки могут быть горячими и иметь острые кромки. Надевайте защитные перчатки, если вы берете в руки резьбовой стержень или обрезки.
- ▶ При длительной эксплуатации крепежные винты лезвий могут ослабнуть. Перед каждым использованием проверяйте, правильно ли затянуты крепежные винты, и при необходимости подтягивайте их.
- ▶ Прекращайте работу, как только корпус электроинструмента станет горячим. Давайте электроинструменту остыть и только после этого продолжайте работу. Не работайте без перерывов, используя при этом несколько аккумуляторов или многократно подзаряжая их.
- ▶ Перед каждым использованием проверяйте надежность крепления лезвий на базе.









**Аккуратное обращение с аккумуляторами и их правильное использование**

- ▶ **Соблюдайте следующие указания по технике безопасности для безопасного обращения и использования литий-ионных аккумуляторов.** Их несоблюдение может привести к раздражениям кожи, серьезным травмам, химическим ожогам, возгоранию и/или взрывам.
- ▶ Используйте аккумуляторы только в технически исправном состоянии.
- ▶ Обращайтесь с аккумуляторами осторожно, чтобы не допустить повреждений и предотвратить выход жидкостей, представляющих серьезную опасность для здоровья!
- ▶ Категорически запрещается вносить изменения в конструкцию аккумуляторов или выполнять недопустимые манипуляции с ними!
- ▶ Запрещается разбирать, сдавливать, нагревать до температуры выше 80 °C (176 °F) или сжигать аккумуляторы.
- ▶ Не используйте или не заряжайте аккумуляторы, которые подвергались механическим (ударным) нагрузкам или получили повреждение каким-либо иным образом. Регулярно проверяйте используемые вами аккумуляторы на признаки повреждений.
- ▶ Категорически запрещается использовать восстановленные аккумуляторы или аккумуляторы после вторичной переработки.
- ▶ Категорически запрещается использовать аккумулятор или работающие от аккумулятора электроинструменты в качестве ударного инструмента.
- ▶ Категорически запрещается подвергать аккумуляторы воздействию прямого солнечного излучения, высокой температуры, искр или открытого пламени. Это может привести к взрывам.
- ▶ Не касайтесь аккумуляторных клемм (полюсов) пальцами, рабочими инструментами, украшениями или иными токопроводящими предметами. Это можно повредить аккумулятор, а также привести к материальному ущербу и травмам.
- ▶ Предохраняйте аккумуляторы от дождя, повышенной влажности и жидкостей. Проникшая влага может привести к коротким замыканиям, ударам электрическим током, ожогам, возгоранию или взрывам.
- ▶ Используйте только допущенные для данного типа аккумуляторов зарядные устройства и электроинструменты. Соблюдайте указания, приводимые в соответствующих руководствах по эксплуатации.
- ▶ Не используйте или не храните аккумулятор во взрывоопасных зонах.
- ▶ Слишком сильный нагрев аккумулятора (такой, что до него невозможно дотронуться) указывает на его возможный дефект. Разместите аккумулятор на безопасном расстоянии от воспламеняющихся материалов в хорошо просматриваемом и пожаробезопасном месте. Дайте остыть аккумулятору. Если по истечении одного часа аккумулятор все еще остается таким горячим, что его нельзя взять в руки, это означает, что он неисправен. Обратитесь в сервисную службу **Hilti** или изучите документ «Указания по технике безопасности и использованию литий-ионных аккумуляторов **Hilti**».

**i** Соблюдайте специальные директивы по транспортировке, хранению и использованию литий-ионных аккумуляторов.  221

Ознакомьтесь с указаниями по технике безопасности и использованию литий-ионных аккумуляторов **Hilti**, которые можно посмотреть путем сканирования QR-кода в конце этого руководства по эксплуатации.

**Описание****Обзор изделия **

- |   |  |
|---|--|
|  Режущий рычаг (подвижный)                   |  Ограничитель глубины         |
|  Режущий рычаг (неподвижный)                 |  Переключатель режимов работы |
|  Кнопка разблокировки (ограничителя глубины) |  Выключатель                  |



- |   |   |   |                                    |
|---|---|---|------------------------------------|
| ⑦ | Рукоятка                                    | ⑬ | Параллельный упор с адаптером М6   |
| ⑧ | Кнопка деблокировки аккумулятора            | ⑭ | Сборник для обрезков               |
| ⑨ | Индикатор статуса аккумулятора              | ⑮ | Рабочее освещение (светодиодное)   |
| ⑩ | Крючок для подвеса                          | ⑯ | Режущее лезвие                     |
| ⑪ | Кнопка разблокировки (монтажного крепления) | ⑰ | Шестигранный ключ (4 мм)           |
| ⑫ | Монтажное крепление для принадлежностей     | ⑱ | Монтажный шлиц для принадлежностей |

### Использование по назначению

Данное изделие представляет собой аккумуляторный болторез. Он предназначен для резки (обрезания) резьбовых стержней следующих типоразмеров:

- W3/8 (конструкционная сталь, оцинкованная/нержавеющая сталь);
- М6 и М8 (конструкционная сталь, оцинкованная/нержавеющая сталь);
- М10 (только конструкционная сталь, оцинкованная сталь).

Электроинструмент не предназначен для резки резьбовых стержней М10 из нержавеющей стали.

- Для этого электроинструмента используйте только литий-ионные аккумуляторы **Hilti** Nuron серии В 22. Для обеспечения оптимальной мощности **Hilti** рекомендует использовать с этим электроинструментом аккумуляторы, указанные в таблице в конце этого руководства по эксплуатации.
- Для зарядки этих аккумуляторов используйте только зарядные устройства **Hilti**, указанные в таблице в конце этого руководства по эксплуатации.

### Комплект поставки

Аккумуляторный болторез, сборник, ограничитель глубины, параллельный упор, набор режущих лезвий, шестигранный ключ, руководство по эксплуатации

Другие системные принадлежности, допущенные для использования с этим электроинструментом, вы можете найти в **Hilti Store** или на сайте [www.hilti.group](http://www.hilti.group)

### Индикации состояния литий-ионного аккумулятора

Литий-ионные аккумуляторы **Hilti** Nuron оснащены светодиодами для индикации уровня заряда, сигналов ошибки и состояния батареи.

### Индикация уровня заряда и сигналов ошибки

#### ПРЕДУПРЕЖДЕНИЕ

#### Опасность травмирования вследствие падения аккумулятора!

► При вставленном аккумуляторе путем нажатия кнопки разблокировки убедитесь в правильной повторной фиксации аккумулятора в используемом электроинструменте.

Для получения одной из следующих индикаций коротко нажмите кнопку разблокировки аккумулятора.

Уровень заряда, а также возможные неисправности также отображаются в течение всего времени, пока подключенный (к аккумулятору) электроинструмент включен.

Состояние	Значение
Четыре (4) светодиода непрерывно горят зеленым.	Уровень заряда: от 100 % до 71 %
Три (3) светодиода непрерывно горят зеленым.	Уровень заряда: от 70 % до 51 %
Два (2) светодиода непрерывно горят зеленым.	Уровень заряда: от 50 % до 26 %



Состояние	Значение
Один (1) светодиод непрерывно горит зеленым.	Уровень заряда: от 25 % до 10 %
Один (1) светодиод мигает зеленым с низкой частотой.	Уровень заряда: < 10 %
Один (1) светодиод мигает зеленым с высокой частотой.	Литий-ионный аккумулятор полностью разряжен. Зарядите аккумулятор. Если светодиод после зарядки аккумулятора все еще мигает с высокой частотой, обратитесь в сервисную службу <b>Hilti</b> .
Один (1) светодиод мигает желтым с высокой частотой.	Литий-ионный аккумулятор или подключенный к нему электроинструмент перегружены, слишком горячие, слишком холодные или имеет место другая ошибка. Обеспечьте доведение электроинструмента и аккумулятора до рекомендуемой рабочей температуры и не перегружайте электроинструмент при его использовании. Если сигнал остается, обратитесь в сервисную службу <b>Hilti</b> .
Один (1) светодиод горит желтым.	Литий-ионный аккумулятор и сопряженный с ним электроинструмент не совместимы друг с другом. Обратитесь в сервисный центр <b>Hilti</b> .
Один (1) светодиод мигает красным с высокой частотой.	Литий-ионный аккумулятор заблокирован и его дальнейшее использование невозможно. Обратитесь в сервисный центр <b>Hilti</b> .

### Индикаторы состояния аккумулятора

Для запроса состояния аккумулятора удерживайте кнопку разблокировки нажатой в течение более 3 с. Система не распознает потенциальное нарушение работы аккумуляторной батареи вследствие неправильного обращения, например, падения, проколов, внешнего термического воздействия и т. д.

Состояние	Значение
Все светодиоды загораются в виде бегущего огня, после чего один (1) светодиод горит зеленым.	Аккумулятор можно продолжать использовать.
Все светодиоды загораются в виде бегущего огня, после чего один (1) светодиод мигает желтым с высокой частотой.	Не удалось завершить запрос состояния аккумулятора. Повторите процесс или обратитесь в сервисную службу <b>Hilti</b> .



Состояние	Значение
Все светодиоды загораются в виде бегущего огня, после чего один (1) светодиод горит красным.	В случае возможности дальнейшего использования подключенного электроинструмента оставшаяся емкость аккумулятора составляет ниже 50 %. Если подключенный электроинструмент больше использовать невозможно, ресурс аккумулятора исчерпан и аккумулятор следует заменить. Обратитесь в сервисный центр Hilti.

### Переключатель режимов работы

Переключатель режимов работы можно устанавливать в три разных положения:

#### Пояснение символов переключателя режимов работы

Функция	Значение
	<p><b>Резание</b></p> <p>В режиме  при удержании выключателя в нажатом состоянии электроинструмент выполняет полный рабочий цикл. Рабочий цикл состоит из двух фаз:</p> <ol style="list-style-type: none"> <li>1. выполнение реза;</li> <li>2. возврат в исходное положение.</li> </ol> <p>После завершения рабочего цикла электроинструмент автоматически останавливается. Чтобы запустить новый рабочий цикл, необходимо снова нажать на выключатель.</p> <p>Вы можете прервать рабочий цикл в любой момент, отпустив выключатель. Если вы снова нажмете выключатель, прерванная фаза рабочего цикла продолжится.</p>
	<p><b>Блокировка (среднее положение)</b></p> <p>Подвижный режущий рычаг заблокирован и не может двигаться. Активируйте этот режим, если вы не работаете с электроинструментом.</p>
	<p><b>Обратный ход</b></p> <p>При нажатии выключателя подвижный режущий рычаг открывается. Активируйте этот режим только в том случае, если вам необходимо высвободить резьбовую стержень во время резки, например, если его резьба неправильно вошла в резьбу режущих лезвий или сработала защитная муфта электроинструмента.</p>

### Технические данные

#### Характеристики изделия

	STR 4-22
Поколение изделия	01
Масса	2,69 кг (согласно EPTA-Procedure 01 без аккумулятора)
Габаритные размеры (Д×Ш×В)	204 мм × 103 мм × 253 мм
Температура окружающей среды при эксплуатации	-17 °C ... 60 °C
Температура хранения	-20 °C ... 70 °C



**Указания относительно классов прочности**

Резьбовая шпилька	Класс прочности (для материалов, поддающихся обработке резанием)
W3/8", конструкционная сталь	4.8
M6M8M10, конструкционная сталь	4.8
W3/8", нержавеющая сталь	A2-50

**Аккумулятор**

Рабочее напряжение аккумулятора	21,6 В
Масса аккумулятора	См. в конце этого руководства по эксплуатации
Температура окружающей среды при эксплуатации	-17 °C ... 60 °C
Температура хранения	-20 °C ... 40 °C
Температура аккумулятора в начале зарядки	-10 °C ... 45 °C

**Данные о шуме и вибрации**

Приводимые здесь значения уровня звукового давления и вибрации были измерены согласно стандартизированной процедуре измерения и могут использоваться для сравнения электроинструментов между собой. Они также подходят для предварительной оценки вредных воздействий.

Указанные данные применимы к основным областям применения электроинструмента. Однако, если электроинструмент используется для других целей, с другими рабочими (сменными) инструментами или в случае его неудовлетворительного технического обслуживания, данные могут быть иными. Вследствие этого в течение всего периода работы электроинструмента возможно значительное увеличение вредных воздействий.

Для точного определения вредных воздействий следует также учитывать промежутки времени, в течение которых электроинструмент находится в выключенном состоянии или работает вхолостую. Вследствие этого в течение всего периода работы электроинструмента возможно заметное уменьшение вредных воздействий.

Примите дополнительные меры безопасности для защиты пользователя от воздействия возникающего шума и/или вибраций, например: техническое обслуживание электроинструмента и рабочих (сменных) инструментов, сохранение тепла рук, правильная организация рабочих процессов.



Подробную информацию о версиях примененных здесь стандартов **EN 62841** см. в копии декларации соответствия нормам 276.

**Данные о шуме**

Уровень звуковой мощности ( $L_{WA}$ )	75 дБ(A)
Уровень звукового давления ( $L_{pA}$ )	67 дБ(A)
Погрешность (для $L_{WA}$ и $L_{pA}$ )	3 дБ(A)

**Общие значения вибрации**

Общие значения вибрации	<b>B 22-55</b>	0,2 м/с <sup>2</sup>
	<b>B 22-85</b>	0,3 м/с <sup>2</sup>
Погрешность (общие значения вибрации)		1,5 м/с <sup>2</sup>



## Подготовка к работе

### **⚠ ПРЕДУПРЕЖДЕНИЕ**

#### **Опасность травмирования вследствие непреднамеренного пуска!**

- ▶ Перед установкой аккумулятора убедитесь в том, что соответствующий электроинструмент выключен.
- ▶ Прежде чем приступить к регулировке электроинструмента или замене принадлежностей выньте аккумулятор из электроинструмента.

Соблюдайте указания по технике безопасности и предупреждающие указания, приводимые в данном документе и на изделии.

## Зарядка аккумулятора

1. Перед зарядкой изучите руководство по эксплуатации зарядного устройства.
2. Убедитесь в том, что контакты аккумулятора и зарядного устройства чистые и сухие.
3. Заряжайте аккумулятор только в допущенном к эксплуатации зарядном устройстве.  213

## Установка аккумулятора

### **⚠ ПРЕДУПРЕЖДЕНИЕ**

#### **Опасность травмирования вследствие короткого замыкания или падения аккумулятора!**

- ▶ Перед установкой аккумулятора убедитесь в чистоте его контактов и контактов электроинструмента.
- ▶ Всегда проверяйте, правильно ли зафиксирован аккумулятор.

1. Перед первым вводом в эксплуатацию полностью зарядите аккумулятор.
2. Прижмите аккумулятор так, чтобы он зафиксировался в аккумуляторном отсеке с характерным щелчком.
3. Проверьте надежность фиксации аккумулятора.

## Извлечение аккумулятора

1. Нажмите кнопку деблокировки аккумулятора.
2. Извлеките аккумулятор из инструмента.

## Защита от падения

### **⚠ ПРЕДУПРЕЖДЕНИЕ**

#### **Опасность травмирования вследствие падения электроинструмента и/или принадлежности!**

- ▶ Используйте только предусмотренный для этого электроинструмента удерживающий трос **Hilti** для инструментов.
- ▶ Перед каждым использованием проверяйте точку крепления удерживающего троса для инструментов на возможные повреждения.
- ▶ Не закрепляйте удерживающий трос для инструментов на крепежном крючке. Не используйте крепежный крючок для подъема электроинструмента.

 Соблюдайте национальные директивы по выполнению высотных работ.

Для защиты этого устройства от падения используйте только комбинацию из предохранителя **Hilti** для предупреждения случайного срабатывания при ударе #2293133 и удерживающего троса для инструментов **Hilti** #2261970.

- ▶ Закрепите предохранитель для предупреждения случайного срабатывания при ударе в монтажных отверстиях для принадлежностей. Проверьте надежность фиксации.



- ▶ Закрепите один крючок-карабин удерживающего троса для инструментов на предохранителе для предупреждения случайного срабатывания при ударе, а второй — на несущей конструкции. Проверьте надежность фиксации.

**i** Соблюдайте указания из руководств по эксплуатации предохранителя **Hilti** для предупреждения случайного срабатывания при ударе, а также удерживающего троса для инструментов **Hilti**.

## Использование крючка для подвеса **2**

Электроинструмент оснащен подвесным крючком, с помощью которого электроинструмент можно временно подвешивать, например, на перилах/строительных лесах. Чтобы использовать крючок для подвеса, разложите его.

### Важные указания по использованию крючка для подвеса:

- Не используйте крючок для подвеса, чтобы поднять электроинструмент или закрепить защиту от случайного срабатывания при падении инструмента (страховочное устройство).
- Следите за тем, чтобы электроинструмент не потерял устойчивость из-за порывов ветра или, например, вследствие вибраций, передаваемых по перилам/строительным лесам, — в противном случае он может упасть.
- Пользуйтесь крючком для подвеса, чтобы подвешивать электроинструмент только на перилах/строительных лесах или других стационарных конструкциях. Не подвешивайте электроинструмент на пояс для инструментов или других элементах одежды.
- При подвешивании не оказывайте чрезмерных усилий на крючок для подвеса. Он может погнуться, и электроинструмент может упасть.
- Перед каждым использованием проверяйте крючок для подвеса и его точки крепления на корпусе на наличие видимых повреждений, например деформаций и изломов. Используйте крючок для подвеса только в тех случаях, когда он находится в исправном техническом состоянии.

## Снятие/установка принадлежностей **3**

К болторезу можно прикреплять различные принадлежности, например параллельный упор или сборник.

- 1.Нажмите и удерживайте нажатой кнопку разблокировки (монтажного крепления).
- 2.Уберите установленную принадлежность из монтажного крепления, потянув ее в сторону.
- 3.Чтобы установить принадлежность, вставьте ее в монтажное крепление и зафиксируйте (должен быть слышен характерный щелчок).

## Переоснащение параллельного упора на обрезание резьбовых стержней **M6 5**

Если вы обрезаете резьбовые стержни типоразмера M6 и используете при этом параллельный упор, вам необходимо переоборудовать его с помощью адаптера.

- 1.Нажмите и удерживайте нажатой кнопку разблокировки (монтажного крепления).
- 2.Вытяните установленную принадлежность из монтажного крепления движением в сторону **(1)**.
- 3.Вытяните адаптер M6 из выдвигающего отделения параллельного упора **(2)**.
- 4.Установите адаптер M6 на параллельный упор **(3)**.
  - ▶ Адаптер M6 фиксируется.
- 5.Вставьте параллельный упор до фиксации (должен быть слышен характерный щелчок) в монтажное крепление.



## Замена режущих лезвий **4**

**i** Вы можете использовать набор режущих лезвий дважды, поменяв местами режущее лезвие на подвижном режущем рычаге с режущим лезвием на неподвижном режущем рычаге.





## Демонтаж режущих лезвий

1. Установите переключатель режимов работы в положение .
2. Переместите режущий рычаг до оптимального доступа к крепежному винту.
3. Установите переключатель режимов работы в положение  и извлеките аккумулятор.
4. Снимите (вытяните) ограничитель глубины, удерживая нажатой кнопку разблокировки.
5. Отпустите крепежный винт на подвижном режущем рычаге с помощью шестигранного ключа.
6. Снимите режущее лезвие с подвижного режущего рычага.
7. Отпустите крепежный винт на неподвижном режущем рычаге с помощью шестигранного ключа.
8. Снимите режущее лезвие с неподвижного режущего рычага.

## Монтаж режущих лезвий

9. Демонтируйте режущие лезвия.  219
10. Проверьте режущие лезвия на отсутствие заусенцев на их режущих поверхностях и при необходимости удалите заусенцы с помощью напильника.
11. Проверьте направление стрелок-указателей и установите режущее лезвие на неподвижном режущем рычаге.
  - ▶ Стрелка указывает на центр.
  - ▶ Крепежный винт легко вкручивается.
12. Закрепите режущее лезвие на неподвижном режущем рычаге с помощью крепежного винта.
13. Проверьте направление стрелок-указателей и установите режущее лезвие на подвижном режущем рычаге.
  - ▶ Стрелка указывает на центр.
  - ▶ Крепежный винт легко вкручивается.
14. Закрепите режущее лезвие на подвижном режущем рычаге с помощью крепежного винта.

## Управление

Соблюдайте указания по технике безопасности и предупреждающие указания, приводимые в данном документе и на изделии.

### Указания относительно образования заусенцев на поверхности реза

Со стороны подвижного режущего рычага на поверхности среза резьбового стержня заусенцы могут возникать лишь в редких случаях. Вследствие особенностей конструкции заусенцы чаще образуются на поверхности среза резьбового стержня со стороны неподвижного режущего рычага.

### Кроме того, заусенцы могут также возникать, если:

- резьбовой стержень неправильно входит в резьбу режущих лезвий;
- режущие лезвия находятся в плохом состоянии  221;
- резьба резьбового стержня неравномерна;
- крепежные винты режущих лезвий не затянуты должным образом.

Если вы не можете открутить гайку из-за заусенцев, удалите их, например, кусачками, напильником или регулируемой плашкой.

## Измерение резьбового стержня

### ПРЕДУПРЕЖДЕНИЕ

**Опасность травмирования вследствие падения электроинструмента!** Подъем или транспортировка электроинструмента за не предусмотренные для этого элементы может привести к их деформации или излому и, как следствие, к падению электроинструмента.

- ▶ Поднимайте и переносите электроинструмент только за основную рукоятку, корпус или в кейсе. Навесные элементы, такие как крючок для подвеса, ограничитель глубины или сборник, не предназначены для транспортировки.



**Использование ограничителя глубины**



1. Нажмите и удерживайте нажатой кнопку разблокировки (ограничителя глубины).
2. Сдвиньте ограничитель глубины на нужную длину обрезки.
3. При определении длины ориентируйтесь на указатель (индикатор) на электроинструменте.



**Использование параллельного упора**

4. При необходимости переоборудуйте параллельный упор на обрезание резьбовых стержней типоразмера М6.  218
5. Разместите резьбовой стержень в соответствии с длиной обрезания.
6. При считывании длины ориентируйтесь на указатель (индикатор) на электроинструменте.

**Выполнение работ с болторезом**

При резке резьба в режущем лезвии должна находиться точно в резьбе резьбового стержня. Это необходимо для предотвращения повреждений резьбы резьбового стержня или режущих лезвий. Убедитесь в том, что размер обрезаемого резьбового стержня соответствует размеру режущих лезвий.

1. Отрегулируйте длину реза с помощью ограничителя глубины.  220
2. Установите переключатель режимов работы в положение .

 Информацию о принципе работы см. в , гл. «Переключатель режимов работы»  215.

3. Установите болторез на резьбовом стержне.
4. Нажмите и удерживайте выключатель, пока не завершится рабочий цикл.

**Уход и техническое обслуживание**** ПРЕДУПРЕЖДЕНИЕ****Опасность травмирования при установленном аккумуляторе !**

► Перед проведением любых работ по уходу и обслуживанию всегда извлекайте аккумулятор!

**Уход за электроинструментом**

- Удаляйте налипшую грязь с осторожностью.
- Осторожно очищайте вентиляционные прорези (при наличии) сухой мягкой щеткой.
- Очищайте корпус только слегка увлажненной тканью. Не используйте средства по уходу с содержанием силикона, поскольку они могут повредить пластиковые детали.
- Для очистки контактов электроинструмента используйте чистую сухую тряпку.

**Уход за литий-ионными аккумуляторами**

- Категорически запрещается использовать аккумулятор с забитыми вентиляционными прорезями. Осторожно очистите вентиляционные прорези сухой мягкой щеткой.
- Не допускайте чрезмерного запыления или загрязнения аккумулятора. Категорически запрещается подвергать аккумулятор чрезмерному воздействию влаги (например, опускать его в воду или оставлять под дождем). Если аккумулятор промокает, обращайтесь с ним, как с поврежденным. Поместите его в контейнер из негорючего материала и обратитесь в сервисную службу **Hilti**.
- Аккумулятор должен быть чистым, без следов масла и смазки. Не допускайте чрезмерного скопления пыли или грязи на аккумуляторе. Очищайте аккумулятор сухой мягкой кистью или чистой и сухой тряпкой. Не используйте средства по уходу с содержанием силикона, поскольку они могут повредить пластиковые детали. Не прикасайтесь к контактам аккумулятора и не удаляйте с них смазку, нанесенную на заводе.
- Очищайте корпус только слегка увлажненной тканью. Не используйте средства по уходу с содержанием силикона, поскольку они могут повредить пластиковые детали.



## Техническое обслуживание

- Регулярно проверяйте все видимые части электроинструмента на отсутствие повреждений, а элементы управления — на исправное функционирование.
- При повреждениях и/или функциональных сбоях не используйте электроинструмент. Немедленно сдайте его для ремонта в сервисный центр **Hilti**.
- После ухода за электроинструментом и его технического обслуживания установите все защитные приспособления на место и проверьте их исправное функционирование.

Для обеспечения безопасной эксплуатации используйте только оригинальные запасные части и расходные материалы. Допущенные **Hilti** запасные части, расходные материалы и принадлежности для этого электроинструмента вы можете найти в **Hilti Store** или на: [www.hilti.group](http://www.hilti.group)

## Когда необходимо заменять режущие лезвия

Заменяйте лезвия, если вы заметили сколы (1) или деформацию (2) лезвий. Всегда заменяйте подвижное и неподвижное режущие лезвия в комплекте.

Если на поверхности среза резьбового стержня со стороны подвижного режущего лезвия появляется всё больше мелких заусенцев, также заменяйте режущие лезвия.

Для замены используйте только оригинальные режущие лезвия фирмы **Hilti**.

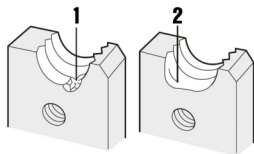

## Транспортировка и хранение аккумуляторных инструментов и аккумуляторов

### Транспортировка

#### **ОСТОРОЖНО**

**Непреднамеренное включение в ходе транспортировки !**

- ▶ При транспортировке своих электроинструментов всегда отсоединяйте от них аккумуляторы!
- ▶ Извлеките аккумулятор(ы).
- ▶ Категорически запрещается транспортировать аккумуляторы без упаковки (бестарным способом). Во время транспортировки необходимо принять меры по защите аккумуляторов от сильных ударов и вибраций и изолировать их от любых токопроводящих материалов или других аккумуляторов, чтобы не допустить их контакта с клеммами других аккумуляторов и, как следствие этого, короткого замыкания. **Соблюдайте действующие предписания по транспортировке аккумуляторов.**
- ▶ Запрещается пересылать аккумуляторы по почте. Обратитесь в транспортно-экспедиционную компанию, если вы хотите переслать поврежденные аккумуляторы.
- ▶ Перед каждым использованием, а также перед длительной транспортировкой и после нее проверяйте электроинструмент и аккумуляторы на отсутствие повреждений.

### Хранение

#### **ПРЕДУПРЕЖДЕНИЕ**

**Непреднамеренное повреждение вследствие неисправных или протекающих аккумуляторов !**

- ▶ При хранении своих электроинструментов всегда отсоединяйте от них аккумуляторы!



- ▶ По возможности храните фонарь и аккумуляторы в сухом и прохладном месте. Соблюдайте ограничения по температуре, приводимые в технических характеристиках.
- ▶ Не храните аккумуляторы на зарядном устройстве. После зарядки всегда извлекайте аккумулятор из зарядного устройства.
- ▶ Никогда не оставляйте аккумуляторы на солнце, на нагревательных/отопительных элементах или за стеклом.
- ▶ Храните фонарь и аккумуляторы в недоступном для детей и посторонних лиц месте.
- ▶ Перед каждым использованием, а также перед длительным хранением и после него проверьте электроинструмент и аккумуляторы на отсутствие повреждений.

### Помощь при неисправностях

При возникновении любых неисправностей обращайтесь внимание на индикацию состояния аккумулятора. См. главу **Индикации состояния литий-ионного аккумулятора**.

В случае неисправностей, которые не указаны в этой таблице или которые вы не можете устранить самостоятельно, обращайтесь в ближайший сервисный центр **Hilti**.

Неисправность	Возможная причина	Решение
Светодиодные индикаторы аккумулятора ничего не показывают	Дефект аккумулятора	▶ Обратитесь в сервисный центр <b>Hilti</b> .
Невозможно навинтить гайку на обрезанный резьбовой стержень.	Образование заусенцев на кромке среза.	▶ Проверьте поверхность среза на наличие заусенцев и при необходимости аккуратно удалите их.  219
Электроинструмент не запускается, хотя выключатель включен.	Переключатель режимов работы установлен в положение  и режущий рычаг полностью открыт.	▶ Установите переключатель режимов работы в положение  .
Режущее лезвие не устанавливается (не вкручивается крепежный винт).	Неправильно установлены режущие лезвия.	▶ Убедитесь в правильной установке режущих лезвий: ▶ <b>Подвижный режущий рычаг</b> → узкая кромка режущего лезвия вверх. ▶ <b>Неподвижный режущий рычаг</b> → широкая кромка режущего лезвия вверх.

### Утилизация

#### ПРЕДУПРЕЖДЕНИЕ

**Опасность травмирования вследствие неправильной утилизации!** Опасность для здоровья вследствие выхода газов или жидкостей.

- ▶ Не пересылайте поврежденные аккумуляторы!
- ▶ Закрывайте аккумуляторные контакты не проводящим ток материалом, чтобы избежать коротких замыканий.
- ▶ Утилизируйте аккумуляторы так, чтобы исключить их попадание в руки детей.
- ▶ Утилизируйте аккумулятор через ближайший **Hilti Store** или обратитесь в специализированную фирму по утилизации.

Большинство материалов, из которых изготовлены устройства **Hilti**, подлежат вторичной переработке. Перед утилизацией следует тщательно рассортировать материалы (для удобства их последующей переработки). Во многих странах фирма **Hilti** уже организовала прием



бывших в использовании электрических и электронных устройств (инструментов, приборов) для утилизации. Дополнительную информацию по этому вопросу можно получить в отделе по обслуживанию клиентов или у консультантов по продажам фирмы **Hilti**.



- ▶ Не выбрасывайте электрические инструменты, электронные устройства/приборы и аккумуляторы вместе с обычным мусором!

### Гарантия производителя

- ▶ С вопросами по поводу гарантийных условий обращайтесь в ближайшее представительство **Hilti**.

### Дополнительная информация

Дополнительную информацию по эксплуатации, техническому оснащению, защите окружающей среды и повторному использованию см. по следующей ссылке:

[qr.hilti.com/manual/?id=2362838&id=2362890](http://qr.hilti.com/manual/?id=2362838&id=2362890)

Ета ссылка приводится также в конце руководства по эксплуатации в виде QR-кода.

### bg Оригинално Ръководство за експлоатация

#### Данни за Ръководството за експлоатация

##### За ръководството за експлоатация

- **Предупреждение!** Преди да включите продукта, се уверете, че приложеното към продукта ръководство за експлоатация, включително инструкциите, указанията за безопасност и предупредителните указания, фигури и спецификации, са прочетени и разбрани. Запознайте се с всички инструкции, указания за безопасност и предупредителни указания, фигури, спецификации, както и съставни части и функции. При неспазване има опасност от електрически удар, пожар и/или тежки наранявания. Съхранявайте ръководството за експлоатация, включително всички инструкции, указания за безопасност и предупредителни указания за последващо използване.
- **HILTI** Продуктите са предназначени за професионални потребители и могат да бъдат обслужвани, поддържани в изправност и ремонтирани само от оторизиран компетентен персонал. Този персонал трябва да бъде специално инструктиран за възможните опасности. Продуктът и неговите приспособления могат да бъдат опасни, ако бъдат експлоатирани неправомерно от неквалифициран персонал или ако бъдат използвани не по предназначение.
- Приложеното ръководство за експлоатация отговаря на актуалното състояние на техниката момента на отпечатване. Винаги ще намерите актуалната версия онлайн на продуктова страница на Hilti. Последвайте за тази цел връзката или QR кода в настоящото ръководство за експлоатация, обозначен със символа .
- Предавайте продукта на други лица само заедно с настоящото ръководство за експлоатация.

#### Условни обозначения

##### Предупредителни указания

Предупредителните указания предупреждават за опасност в зоната около продукта. Използват се следните сигнални думи:

 **ОПАСНОСТ**

##### ОПАСНОСТ !

- ▶ Отнася се за непосредствена опасност от заплахата, която води до тежки телесни наранявания или смърт.

 **ПРЕДУПРЕЖДЕНИЕ**

##### ПРЕДУПРЕЖДЕНИЕ !

- ▶ Отнася се за възможна опасност от заплахата, която може да доведе до тежки телесни наранявания или смърт.



## ПРЕДПАЗЛИВОСТ

### ВНИМАНИЕ !

► Отнася се за възможна опасна ситуация, която може да доведе до телесни наранявания или материални щети.

### Символи в Ръководството за експлоатация

В настоящото Ръководство за експлоатация се използват следните символи:

	Да се съблюдава Ръководството за експлоатация
	Препоръки при употреба и друга полезна информация
	Боравене с рециклируеми материали
	Не изхвърляйте електроуреди и акумулатори в битовите отпадъци
	<b>Hilti</b> Литиево-йонен акумулатор
	<b>Hilti</b> Зарядно устройство

### Символи във фигурите

Във фигурите се използват следните символи:

	Тези числа препращат към съответната фигура в началото на настоящото Ръководство за експлоатация.
	Номерацията възпроизвежда последователното изпълнение на работните стъпки в изображението и може да се различава от работните стъпки в текста.
	Позиционните номера се използват във фигурата <b>Преглед</b> и препращат към номерата на легендата в Раздел <b>Преглед на продукта</b> .
	Този знак трябва да привлече Вашето специално внимание при работа с продукта.

### Символи в зависимост от продукта

#### Общи символи

Символи, които се използват в комбинация с продукта.

	Постоянен ток
	Използвайте ключ шестостен (4 mm), за да закрепите режещите ножове.
	Преди началото на работния процес проверете скрепителните болтове на режещите ножове.
	Продуктът поддържа технология NFC, която е съвместима с платформите iOS и Android.
	Литиево-йонен акумулатор
	Никога не използвайте акумулатора като ударен механизъм.
	Не оставяйте акумулатора да падне. Не използвайте акумулатор, който е бил ударен или е повреден по друг начин.

#### Задължителни знаци

Задължителните знаци указват обвързващи действия.

	Да се използва защита за очите
--	--------------------------------



## Предупредителни знаци

Предупредителните знаци предупреждават за опасност.



Предупреждение за наранявания на ръцете

## Безопасност

### Общи указания за безопасност при електроинструменти

**⚠ ПРЕДУПРЕЖДЕНИЕ** Прочетете всички указания за безопасност, инструкции, илюстрации и технически характеристики, с които е снабден този електроинструмент. Пропуски при спазване на приведените по-долу инструкции могат да предизвикат електрически удар, пожар и/или тежки наранявания.

**Съхранявайте всички указания за безопасност и инструкции за бъдещи справки.**

Използването в указанията за безопасност понятие "електроинструмент" се отнася до захранвани от електрическата мрежа електроинструменти (със захранващ кабел) или до захранвани от акумулатор електроинструменти (без захранващ кабел).

### Безопасност на работното място

- ▶ **Поддържайте работното си място чисто и добре осветено.** Безпорядъкът или недостатъчното осветление в работната зона може да доведат до злополуки.
- ▶ **Не работете с електроинструмента във взривоопасна среда, където има горими течности, газове или прах.** В електроинструментите се отделят искри, които могат да възпламенят прахове или изпарения.
- ▶ **Дръжте деца и странични лица на безопасно разстояние, докато работите с електроинструмента.** Ако вниманието Ви бъде отклонено, може да загубите контрол върху уреда.

### Безопасност при работа с електроинструменти

- ▶ **Съединителният щепсел на електроинструмента трябва да бъде подходящ за контакта.** В никакъв случай не се допуска изменение на конструкцията на щепсела. Ако работите със заземени електроинструменти, не използвайте адаптери за щепсела. Използването на оригинални щепсели и подходящи контакти намалява риска от електрически удар.
- ▶ **Избягвайте допира на тялото Ви до заземени повърхности като тръби, отоплителни уреди, печки и хладилници.** Рискът от възникване на електрически удар се увеличава, ако тялото Ви е заземено.
- ▶ **Предпазвайте електроинструментите от дъжд или влага.** Проникването на вода в електроинструмента повишава опасността от възникване на електрически удар.
- ▶ **Не използвайте съединителния проводник за цели, за които не е предназначен, напр. за носене на електроинструмента, за окачване или за изваждане на щепсела от контакта.** Предпазвайте съединителния проводник от нагряване, масла, остри ръбове или движещи се части. Повредени или усукани съединителни проводници увеличават риска от електрически удар.
- ▶ **Ако работите с електроинструмент на открито, използвайте само удължителни кабели, които са подходящи и за работа навън.** Използването на удължителен кабел, предназначен за работа на открито, намалява риска от електрически удар.
- ▶ **Ако не можете да избегнете работа с електроинструмента във влажна среда, използвайте ключ с вградена дефектнотокова защита.** Използването на ключ с вградена дефектнотокова защита намалява риска от електрически удар.

### Безопасен начин на работа

- ▶ **Бъдете концентрирани, следете внимателно действията си и постъпвайте разумно при работа с електроинструменти.** Не използвайте електроинструмент, ако сте уморени или се намирате под въздействие на наркотици, алкохол или медикаменти. Само един момент на невнимание при използването на електроинструмента може да доведе до сериозни наранявания.



- ▶ Носете лични предпазни средства и работете винаги със защитни очила. Носенето на лични предпазни средства, като прахозащитна маска, обезопасени обувки със стабилен грайфер, защитна каска или антифони, според вида и употребата на електроинструмента, намалява риска от наранявания.
  - ▶ Избягвайте неволно включване на електроинструмента. Уверете се, че електроинструментът е изключен, преди да го свържете към електрозахранването и/или акумулатора, преди да го вземате или пренасяте. Ако при носене на електроинструмента държите пръста си върху пусковия прекъсвач или ако свържете включения уред към електрозахранването, съществува опасност от злополука.
  - ▶ Преди да включите електроинструмента, се уверете, че сте отстранили от него всички инструменти за настройка или гаечни ключове. Инструмент или ключ, който се намира на въртящо се звено, може да доведе до наранявания.
  - ▶ Избягвайте неудобните положения на тялото. Работете при стабилно положение на тялото и пазете равновесие във всеки един момент. Така ще можете да контролирате електроинструмента по-добре, ако възникнат неочаквани ситуации.
  - ▶ Работете с подходящо облекло. Не работете с широки и дълги дрехи или украшения. Дръжте косата си, дрехите си и ръкавиците си на безопасно разстояние от въртящи се части. Свободните дрехи, украшенията или дългите коси могат да бъдат захванати и увлечени от въртящи се части.
  - ▶ Ако е възможно монтирането на съоръжения за събиране и изсмукване на прах, се уверете, че те са включени и се използват правилно. Използването на прахоуловител може да намали породените от прахове опасности.
  - ▶ Не се поддавайте на измамното усещане за сигурност и не пренебрегвайте правилата за безопасност за електроинструменти дори и след като много добре сте опознали електроинструмента и сте го използвали многократно. Нехайното действие може да доведе за части от секундата до тежки наранявания.
- Използване и обслужване на електроинструмента**
- ▶ Не претоварвайте уреда. Използвайте електроинструмента само съобразно неговото предназначение. Ще работите по-добре и по-безопасно, ако използвате подходящия електроинструмент в посочения диапазон на мощност.
  - ▶ Не използвайте електроинструмент, чийто прекъсвач е повреден. Електроинструмент, който не може повече да бъде включван или изключван, е опасен и трябва да бъде ремонтиран.
  - ▶ Извадете щепсела от контакта и/или отстранете разглобяемия акумулатор, преди да предприемете действия по настройките на уреда, смяната на принадлежности или прибирането на уреда. Тази предпазна мярка предотвратява опасността от задействане на електроинструмента по невнимание.
  - ▶ Съхранявайте неизползвани в момента електроинструменти далеч от достъпа на деца. Не допускайте използването на уреда от лица, които не са запознати с него или не са прочели настоящите инструкции. В ръцете на неопитни потребители електроинструментите могат да бъдат опасни.
  - ▶ Отнасяйте се грижливо към електроинструменти и принадлежности. Проверявайте дали подвижните елементи функционират безупречно и не заклиняват, дали има счупени или повредени части, които нарушават функциите на електроинструмента. Преди да използвате уреда, дайте повредените части за ремонт. Много злополуки се дължат на лошо поддържани електроинструменти.
  - ▶ Поддържайте режещите инструменти винаги добре заточени и чисти. Добре поддържаните режещи инструменти с остри ръбове заклиняват по-рядко и се водят по-лесно.
  - ▶ Използвайте електроинструменти, принадлежности, сменяеми инструменти и т.н. съгласно настоящите инструкции. Съобразявайте се и с конкретните работни условия и





с дейностите, които трябва да бъдат извършвани. Употребата на електроинструменти за цели, различни от предвидените от производителя, може да доведе до опасни ситуации.

- ▶ **Поддържайте ръкохватките и повърхностите за хващане сухи, чисти и незамръсени от масла и смазки.** Хлъзгави ръкохватки и повърхности за хващане не позволяват безопасно обслужване и контрол на електроинструмента в непредвидени ситуации.

#### **Използване и обслужване на акумулаторния инструмент**

- ▶ **Зареждайте акумулаторите само с препоръчани от производителя зарядни устройства.** При зарядно устройство, подходящо за определен вид акумулатори, съществува опасност от пожар, ако то се използва с други акумулатори.
- ▶ **Използвайте в електроинструментите само предвидените за съответния модел акумулатори.** Употребата на други акумулатори може да доведе до наранявания и опасност от пожар.
- ▶ **Съхранявайте неизползваните акумулатори далече от кламери, монети, ключове, пирони, винтове или други дребни метални предмети, тъй като те могат да предизвикат късо съединение в контактите.** При късо съединение в контактите на акумулатора може да се получат изгаряния или да възникне пожар.
- ▶ **Ако акумулаторът се използва неправилно, от него може да излезе течност. Избягвайте контакт с тази течност.** При случаен контакт изплакнете мястото обилно с вода. **Ако течността попадне в очите, потърсете допълнително лекарска помощ.** Излизащата от акумулатора течност може да причини кожни раздразнения или изгаряния.
- ▶ **Не използвайте повреден или модифициран акумулатор.** Повредените или модифицираните акумулатори могат да имат непредвидимо поведение и да предизвикат огън, експлозия или да породят опасност от наранявания.
- ▶ **Не подлагайте акумулатора на въздействието на огън или твърде високи температури.** Огън или температури над 130 °C (265 °F) могат да предизвикат експлозия.
- ▶ **Следвайте всички инструкции относно зареждането и никога не зареждайте акумулатора или акумулаторния инструмент извън посочения в Ръководството за експлоатация температурен обхват.** Неправилното зареждане или зареждането извън допустимия температурен обхват може да разруши акумулатора и да повиши опасността от възникване на пожар.

#### **Сервизиране**

- ▶ **Ремонтът на електроинструмента трябва да се извършва само от квалифицирани специалисти и само с оригинални резервни части.** По този начин се гарантира безопасността на съхранението на уреда.
- ▶ **Никога не обслужвайте повредени акумулатори.** Цялостната поддръжка на акумулаторите следва да се извършва само от производителя или от оторизирани центрове за обслужване на клиенти.

#### **Допълнителни указания за безопасност**

- ▶ Използвайте продукта и принадлежностите само в технически изправно състояние.
- ▶ Никога не извършвайте манипулации или промени по продукта или принадлежностите.
- ▶ Опасност от нараняване поради падащи инструменти и/или принадлежности. Преди началото на работния процес проверете дали акумулаторът и монтираните принадлежности са здраво закрепени.
- ▶ Носете защитни ръкавици при използването на електроинструмента и при подмяната на сменяемия инструмент.
- ▶ Преди да оставите електроинструмента, изчакайте, докато електроинструментът спре да работи.
- ▶ Не оставяйте електроинструмента да работи, докато го пренасяте.
- ▶ Уверете се, че другите хора се намират на безопасно разстояние от Вашата работна област. Всеки, който влиза в работната област, трябва да носи лични предпазни средства. Отломки



- от обработвания детайл или счупени сменяеми инструменти може да отхвърчат и дори извън границите на работната област да причинят наранявания.
- ▶ Не допускайте деца в работната зона.
  - ▶ Винаги оставайте вентилационните отвори свободни. Опасност от изгаряния поради покрити вентилационни отвори!
  - ▶ Не гледайте директно срещу осветлението (светодиод) на продукта и не осветявайте други хора в лицето. Съществува опасност от заслепяване.
  - ▶ Преди да започнете работа, проверете режещите ножове и режещите рамена за видими повреди.
  - ▶ По време на работа дръжте тялото или части от него далеч от режещите ножове или движещите се части. Това предотвратява наранявания, причинени от притискане или летящи парченца.
  - ▶ Включвайте електроинструмента само на работното място и само тогава, когато сте го поставили в работно положение.
  - ▶ Винаги използвайте контейнера за събиране, когато работите над главата си, и се уверете, че капакът на контейнера за събиране е затворен, преди да започнете работа.
  - ▶ Дръжте електроинструмента така, че отрязъците от резбовите пръти да не могат да изпаднат от предната част на контейнера за събиране.
  - ▶ Спазвайте максималната дължина на изрезките, която контейнерът за събиране може да побере.
  - ▶ Уверете се, че изрезките от прътите с резба не могат да паднат или да се нараните върху остри ръбове. Ако е възможно, винаги използвайте контейнера за събиране.
  - ▶ Отрязаните пръти с резба и изрезките могат да бъдат горещи и с остри ръбове. Носете предпазни ръкавици, ако се налага да докосвате пръта с резба или отрязъка.
  - ▶ Скрепителните винтове на острието могат да се разхлабят при продължителна работа. Преди всяка употреба проверявайте дали скрепителните винтове са правилно затегнати и при необходимост ги затегнете отново.
  - ▶ Прекъснете работа, щом корпусът на електроинструмента се нагорещи. Оставете електроинструмента да се охлади и продължете да работите. Не работете продължително без прекъсване в продължение на няколко батерии или зареждания на батерията.
  - ▶ Преди всяка употреба проверявайте дали остриетата са здраво закрепени към основния уред.

### **Внимателно боравене и използване на акумулатори**

- ▶ **Съблюдавайте следните указания за безопасност за надеждно боравене и използване на литиево-йонни акумулатори.** Неспазването им може да предизвика дразнене на кожата, тежки корозивни увреждания, химични изгаряния, пожар и/или експлозии.
- ▶ Използвайте акумулаторите само в технически изправно състояние.
- ▶ Работете внимателно с акумулаторите, за да избегнете повреди и да предотвратите излизането на течности, които са много вредни за здравето!
- ▶ Акумулаторите не трябва по никакъв начин да бъдат променени или манипулирани!
- ▶ Акумулаторите не трябва да се разглобяват, смачкват, да се нагряват над 80 °C (176 °F) или да се изгарят.
- ▶ Не използвайте или не зареждайте акумулатори, които са били ударени или са повредени по друг начин. Проверявайте редовно Вашите акумулатори за признаци на повреда.
- ▶ Никога не използвайте рециклирани или ремонтирани акумулатори.
- ▶ Никога не използвайте акумулатора или акумулаторен електроинструмент като ударен механизъм.
- ▶ Никога не излагайте акумулаторите на пряка слънчева светлина, повишена температура, образуване на искри или открит пламък. Това може да доведе до експлозии.



- ▶ Не допирайте полюсите на батериите с пръсти, инструменти, украшения или други електропроводими предмети. Това може да повреди акумулатора, както и да причини материални щети и наранявания.
- ▶ Дръжте акумулаторите далече от дъжд, влага и течности. Проникналата влага може да причини къси съединения, електрически удари, изгаряния, пожар и експлозии.
- ▶ Използвайте само зарядни устройства и електроинструменти, предназначени за този тип акумулатори. За тази цел съблюдавайте данните в съответните Ръководства за експлоатация.
- ▶ Не използвайте или не съхранявайте акумулатора във взривоопасна среда.
- ▶ Ако акумулаторът е много горещ на допир, той може да има дефект. Поставете акумулатора на видимо, незапалимо място с достатъчно разстояние до запалими материали. Оставете акумулатора да се охлади. Ако след един час акумулаторът е все още твърде горещ на допир, той е неизправен. Обърнете се към сервиз на **Hilti** или прочетете документа "Указания за безопасност и прилагане на **Hilti** литиево-йонни акумулатори".

Спазвайте специалните директиви, приложими за транспортирането, съхранението и използването на литиево-йонни акумулатори. 237

Прочетете указанията за безопасност и прилагане на **Hilti** литиево-йонни акумулатори, които можете да намерите, като сканирате QR кода в края на настоящото Ръководство за експлоатация.

## Описание

### Преглед на продукта

Режещо рамо (подвижно)	Кука за скеле
Режещо рамо (фиксирано)	Бутон за освобождаване (монтажен държач)
Бутон за освобождаване (ограничител на дълбочината)	Монтажен държач за принадлежности
Ограничител на дълбочината	Паралелен водач с адаптер М6
Превключвател за избор на функции	Контейнер за събиране на изрезки
Команден ключ	Осветление на работната среда (светодиод)
Ръкохватка	Режещо острие
Бутон за деблокиране на акумулатора	Шестостенен ключ (4 mm)
Статус индикатор на акумулатора	Шлиц за монтаж на принадлежности

### Употреба по предназначение

Описаниеят продукт представлява акумулаторна машина за рязане на пръти с резба. Той е предназначен за рязане на резбови пръти с различни размери:

- W3/8 (конструкционна, поцинкована или неръждаема стомана)
- M6 и M8 (конструкционна, поцинкована или неръждаема стомана)
- M10 (само конструкционна стомана, поцинкована)

Продуктът не е подходящ за рязане на пръти с резба M10 от неръждаема стомана.

- За този продукт използвайте само **Hilti** Nuron литиево-йонни акумулатори от тип В 22. За оптимална работа **Hilti** препоръчва за този продукт посочените в таблицата акумулатори в края на настоящото Ръководство за експлоатация.
- За тези акумулатори използвайте само зарядни устройства на **Hilti** от посочените в таблицата типове серии в края на настоящото Ръководство за експлоатация.



## Обем на доставката

Акумулаторна машина за рязане на пръти с резба, контейнер за събиране, ограничител на дълбочината, паралелен водач, комплект режещи ножове, шестостен, ръководство за експлоатация

Други системни продукти, разрешени за Вашия продукт, ще намерите във Вашия **Hilti Store** или на: [www.hilti.group](http://www.hilti.group)

## Индикатор за литиево-йонния акумулатор

**Hilti Nuron** литиево-йонни акумулатори могат да показват състоянието на зареждане, известия за грешки и състоянието на акумулатора.

## Индикатори за състояние на зареждане и известия за грешки

### ПРЕДУПРЕЖДЕНИЕ

#### Опасност от нараняване поради падащ акумулатор!

► При поставен акумулатор след натискане на бутона за деблокиране се уверете, че застопорявате отново правилно акумулатора в използвания продукт.

За да получите едно от следните показания, натиснете за кратко бутона за деблокиране на акумулатора.

Състоянието на зареждане и възможните неизправности също се показват постоянно, докато свързаният продукт е включен.

Състояние	Значение
Четири (4) светодиода светят постоянно в зелено	Състояние на зареждане: 100 % до 71 %
Три (3) светодиода светят постоянно в зелено	Състояние на зареждане: 70 % до 51 %
Два (2) светодиода светят постоянно в зелено	Състояние на зареждане: 50 % до 26 %
Един (1) светодиод свети постоянно в зелено	Състояние на зареждане: 25 % до 10 %
Един (1) светодиод мига бавно в зелено	Състояние на зареждане: < 10 %
Един (1) светодиод мига бързо в зелено	Литиево-йонният акумулатор е напълно разреден. Заредете акумулатора. Ако след зареждането на акумулатора светодиодът все още мига бързо, обърнете се към сервиз на <b>Hilti</b> .
Един (1) светодиод мига бързо в жълто	Литиево-йонният акумулатор или свързаният с него продукт е претоварен, твърде горещ, твърде студен или има някаква друга неизправност. Темперирайте продукта и акумулатора до препоръчителната работна температура и не претоварвайте продукта, когато го използвате. Ако съобщението продължава да стои, обърнете се към сервиз на <b>Hilti</b> .
Един (1) светодиод свети в жълто	Литиево-йонният акумулатор и свързаният с него продукт не са съвместими. Моля, обърнете се към сервиз на <b>Hilti</b> .



Състояние	Значение
Един (1) светодиоди мига бързо в червено	Литиево-йонният акумулатор е блокирал и не може да се използва отново. Моля, обърнете се към сервиз на <b>Hiiti</b> .

### Индикатори за състоянието на акумулатора

За да проверите състоянието на акумулатора, задръжте натиснат деблокиращия бутон за повече от три секунди. Системата не разпознава потенциална неизправност на батерията поради злоупотреба, като напр. изпускане, пробиване, външни топлинни повреди и др.

Състояние	Значение
Всички светодиоди светят като бягаша светлина и след това един (1) светодиоди свети постоянно в зелено.	Акумулаторът все още може да се използва.
Всички светодиоди светят като бягаша светлина и след това един (1) светодиоди мига бързо в жълто.	Запитването за състоянието на акумулатора не може да бъде осъществено. Повторете процеса или се обърнете към сервиз на <b>Hiiti</b> .
Всички светодиоди светят като бягаша светлина и след това един (1) светодиоди свети постоянно в червено.	Ако свързаният продукт може все още да бъде използван, оставащият капацитет на акумулатора е по-малък от 50%. Ако свързаният продукт вече не може да бъде използван, акумулаторът е в края на своя експлоатационен живот и трябва да бъде сменен. Моля, обърнете се към сервиз на <b>Hiiti</b> .

### Превключвател за избор на функции 3

Чрез превключвателя за избор на функциите могат да се изберат 3 функции:

#### Обяснение на символите на превключвателя за избор на функции

Функция	Значение
	<b>Рязане</b> В режим  продуктът преминава през пълен цикъл, когато превключвателят за управление е задържан. Цикълът се състои от 2 фази: 1. Извършване на разреза 2. Връщане в изходна позиция В края на цикъла продуктът спира автоматично и трябва да се стартира нов цикъл, като се натисне отново превключвателят за управление. Можете да прекъснете цикъла по всяко време, като освободите командния ключ. При повторно натискане на командния ключ се продължава фазата, в която сте освободили командния ключ.
	<b>Блокирайте (средно положение)</b> Подвижното режещо рамо е заключено и не може да бъде преместено. Изберете тази функция, когато не работите с продукта.
	<b>Обратен ход</b> Когато командният ключ се задейства, подвижното режещо рамо се отваря. Използвайте тази функция само ако трябва да освободите пръта с резба по време на рязане, например защото резбата на пръта с резба не е правилно разположена в резбата на режещите ножове или е задействан защитният съединител на продукта.



**Технически данни**
**Свойства на продукта**

	<b>STR 4-22</b>
Продуктово поколение	01
Тегло	2,69 кг (съгласно EPTA-Procedure 01 без акумулатор)
Размери (Д × Ш × В)	204 мм × 103 мм × 253 мм
Температура на околната среда при работа	-17 °C ... 60 °C
Температура на съхранение	-20 °C ... 70 °C

**Информация относно класовете якост**

Прът с резба	Клас на здравина за рязане
W3/8" Конструкционна стомана	4.8
M6/M8/M10 Конструкционна стомана	4.8
W3/8" Неръждаема стомана	A2-50

**Акумулатор**

Работно напрежение на акумулатора	21,6 В
Тегло на акумулатор	Вижте края на това Ръководство за експлоатация
Температура на околната среда при работа	-17 °C ... 60 °C
Температура на съхранение	-20 °C ... 40 °C
Температура на акумулатора в началото на зареждането	-10 °C ... 45 °C

**Информация за шума и стойности на вибрациите**

Посочените в настоящите инструкции стойности на звуковото налягане и на вибрациите са били измерени в съответствие със стандартизиран метод на измерване и могат да бъдат използвани при сравняването на електроинструменти помежду им. Те са подходящи и за предварителна оценка на натоварването от трептения.

Посочените данни представят основните приложения на електроинструмента. Ако обаче електроинструментът се използва за други приложения, с различни сменяеми инструменти или при недостатъчна поддръжка, в данните може да се появят отклонения. Това може значително да повиши натоварването от трептения през целия период на експлоатация.

За точна преценка на натоварването от трептения трябва да се вземат предвид и периодите, в които електроинструментът е изключен или работи, но не е в реална експлоатация. Това може значително да намали натоварването от трептения през целия период на експлоатация.

Определете допълнителни мерки за безопасност с цел защита на потребителя срещу въздействието на звука и/или вибрациите, като например: поддръжка на електроинструмент и сменяеми инструменти, поддържане на топли ръце, организация на работните процеси.



Подробна информация за версиите на стандартите **EN 62841**, които се прилагат тук, можете да намерите на изображението на декларация за съответствие 276.



## Информация за шума

Ниво на звукова мощност ( $L_{WA}$ )	75 дБ(A)
Ниво на звуково налягане ( $L_{pA}$ )	67 дБ(A)
Отклонение (за $L_{WA}$ и $L_{pA}$ )	3 дБ(A)

## Общи стойности на вибрациите

Общи стойности на вибрациите	B 22-55	0,2 м/с <sup>2</sup>
	B 22-85	0,3 м/с <sup>2</sup>
Отклонение (обща стойности на вибрациите)		1,5 м/с <sup>2</sup>

## Подготовка на работата

### ПРЕДУПРЕЖДЕНИЕ

#### Опасност от нараняване поради неволно включване!

- ▶ Преди поставянето на акумулатора се уверете, че съответният продукт е изключен.
- ▶ Отстранявайте акумулатора, преди да въвеждате настройки по уреда или да подменяте принадлежности.

Съблюдавайте указанията за безопасност и предупреждение в настоящата документация и върху продукта.

## Зареждане на акумулатор

1. Преди зареждането прочетете Ръководството за експлоатация на зарядното устройство.
2. Уверете се, че контактите на акумулатора и на зарядното устройство са чисти и сухи.
3. Заредете акумулатора в одобрено зарядно устройство. 229

## Поставяне на акумулатор

### ПРЕДУПРЕЖДЕНИЕ

#### Опасност от нараняване поради късо съединение или падащ акумулатор!

- ▶ Преди поставянето на акумулатора се уверете, че контактите на акумулатора и контактите на продукта са почистени от замърсявания.
- ▶ Уверете се, че акумулаторът се застопорява винаги правилно.

1. Преди първото пускане в експлоатация зареждайте акумулатора докрай.
2. Плъзнете акумулатора в продукта, докато се застопори с ясно щракване.
3. Контролирайте стабилното положение на акумулатора.

## Отстраняване на акумулатор

1. Натиснете бутона за деблокиране на акумулатора.
2. Извадете акумулатора от продукта.

## Защита срещу падане от височина

### ПРЕДУПРЕЖДЕНИЕ

#### Опасност от нараняване поради падащ инструмент и/или принадлежност!

- ▶ Използвайте само разрешеното за Вашия продукт препоръчано Hilti задържащо въже за инструменти.
- ▶ Преди всяка употреба проверявайте точката на закрепване на задържащото въже за инструменти за възможни повреди.
- ▶ Не закрепвайте задържащото въже за инструменти към куката за колан. Не използвайте кука за колан, за да повдигнете продукта.

Спазвайте националните разпоредби за работа на височина.



За този продукт използвайте като защита срещу падане само комбинацията от **Hilti** защитата срещу падане от височина #2293133 с **Hilti** задръжачото въже за инструменти #2261970.

- ▶ Закрепете защитата срещу падане от височина в монтажните отвори за принадлежности. Проверете за надеждното закрепване.
- ▶ Закрепете кука с пружинка на задръжачото въже за инструменти към защитата срещу падане от височина, а втората кука с пружинка закрепете към носеща конструкция. Проверете за надеждното закрепване на двете куки с пружинка.

**i** Съблюдавайте Ръководствата за експлоатация на **Hilti** защитата срещу падане от височина и на **Hilti** задръжачото въже за инструменти.

## Използване на куки за скеле 2

Продуктът разполага с кука за скеле, с която можете временно да прикрепите продукта примерно към парапет. За да използвате куката за скеле, разгънете куката за скелето.

### Важни указания за боравене с куката за скеле:

- Не използвайте куката за скеле за повдигане на продукта или за закрепване на устройство за защита от падане.
- Уверете се, че продуктът не става нестабилен поради силен вятър и че не може да падне от парапета, например поради вибрации.
- Окачвайте продукта с куката за скеле само на парапети или други фиксирани конструкции. Не закачайте продукта на колана с инструменти или на други части от облеклото.
- При окачване не прилагайте прекомерна сила върху куката за скеле. Куката за скеле може да се огъне и продуктът да падне.
- Преди всяка употреба проверявайте куката за скеле и точките на монтиране на куката за скеле върху корпуса за видими повреди, като огъвания и счупвания. Използвайте куката за скеле само в технически изправно състояние.

## Принадлежност демонтаж/монтаж 3

Към резачката за резбови пръти можете да прикрепите различни принадлежности, като например паралелен водач или контейнер за събиране на изрезки.

1. Натиснете и задръжте бутона за освобождаване (монтажен държач).
2. Издърпайте монтираните принадлежности от монтажната скоба настрани.
3. За да монтирате принадлежностите, плъзнете принадлежността в монтажната скоба, докато чуete щракване на мястото ѝ.

## Преоборудване на паралелен водач върху М6 пръти с резба 5

Ако режете пръти с резба по размер М6 и използвате ограничителя за рязане, трябва да преобразувате ограничителя за рязане с помощта на адаптер.

1. Натиснете и задръжте бутона за освобождаване (монтажен държач).
2. Издърпайте монтираните принадлежности настрани от монтажната скоба (1).
3. Издърпайте М6 адаптера от гнездото на паралелния водач (2).
4. Закрепете М6 адаптера на паралелния водач (3).
  - ▶ Адаптерът М6 се закрепва на място.
5. Плъзнете паралелния водач в монтажния държач, докато се застопори с ясно щракване.

## Смяна на режещи остриета 4

**i** Можете да използвате един комплект режещи остриета два пъти, като смените режещото острие на подвижното режещо рамо с режещото острие на неподвижното режещо рамо.

### Демонтаж на режещи ножове

1. Поставете превключвателя за избор на функции на функция .
2. Преместете режещото рамо, докато скрепителният болт стане лесно достъпен.





3. Поставете превключвателя за избор на функции на позиция  и отстранете акумулатора.
4. Отстранете ограничителя на дълбочината, като задържите натиснат бутона за освобождаване и издърпате ограничителя на дълбочината.
5. Разхлабете скрепителния болт на подвижното режещо рамо с помощта на ключ шестостен.
6. Извадете режещото острие на подвижното режещо рамо.
7. Разхлабете скрепителния болт на фиксираното режещо рамо с помощта на ключ шестостен.
8. Извадете режещото острие от фиксираното режещо рамо.

#### Монтиране на режещи ножове

9. Демонтирайте режещите ножове.  234
10. Проверете комплекта режещи ножове за увреждания по режещите повърхности и ако е необходимо, отстранете уврежданията с пила.
11. Проверете подравняването на маркировките със стрелки и поставете режещото острие върху фиксираното режещо рамо.
  - ▶ Стрелката сочи към средата.
  - ▶ Скрепителният болт се завинтва лесно.
12. Прикрепете режещия нож към фиксираното режещо рамо с помощта на скрепителния болт.
13. Проверете подравняването на маркировките със стрелки и поставете режещото острие върху подвижното режещо рамо.
  - ▶ Стрелката сочи към средата.
  - ▶ Скрепителният болт се завинтва лесно.
14. Прикрепете режещия нож към подвижното режещо рамо с помощта на скрепителния болт.

#### Експлоатация

Съблюдавайте указанията за безопасност и предупреждение в настоящата документация и върху продукта.

#### Бележки относно образуването на задириания по повърхността на рязане

В режещия прът с резба от страната на подвижното режещо рамо рядко се появяват задириания. От страната на фиксираното режещо рамо върху отрязания резбови прът често се образуват задириания поради конструкцията.

#### Задириания могат да се появят и ако:

- Резбовият прът не е правилно разположен в резбата на режещите ножове.
- Режещите ножове са в лошо състояние  237.
- Резбата на резбовия прът е неравномерна.
- Скрепителните винтове на режещите ножове не са затегнати правилно.

Ако не можете да отвиете гайка поради задиране, отстранете задирането с клещи, пила или регулируем нож, например.

#### Измерване на резбован прът **6, 7**

#### ПРЕДУПРЕЖДЕНИЕ

**Опасност от нараняване поради паднал електроинструмент!** Повдигането или пренасянето на електроинструмента върху неподходящи компоненти може да доведе до огъване или счупване на тези компоненти и падане на електроинструмента.

- ▶ Вдигайте и носете електроинструмента само за основната дръжка, за корпуса или в куфар. Приспособления като куки за скеле, ограничители на дълбочината или контейнери за събиране не са предназначени за транспортни цели.

#### Използване на дълбокомер

1. Натиснете и задръжте бутона за освобождаване (ограничител на дълбочината).
2. Плъзнете ограничителя на дълбочината до дължината, която трябва да се отреже.
3. Използвайте индикатора върху продукта като ориентир при отчитане.







**Използване на паралелна опора**

4. Сглобете паралелния водач при нужда върху резбови пръти с размер М6.  234
5. Поставете пръта с резба върху дължината, която трябва да се отреже.
6. При отчитане на дължината използвайте индикатора върху продукта като ориентир.

**Работа с режещата машина за резбовани пръти**

При рязане резбата на режещия нож трябва да лежи точно в резбата на пръта с резба. По този начин се предотвратява повреждането на резбата на резбовия прът или на режещите ножове. Уверете се, че размерът на резбовия прът, който трябва да се отреже, съответства на размера на режещите ножове.

1. Настройте дължината на разреза на дълбокомера.  235
2. Поставете превключвателя за избор на функции на функция .

 Информация за принципа на действие ще намерите в Раздел „Превключвател за избор на функции“  231.

3. Поставете ножа за резбовани пръти върху резбования прът.
4. Натиснете и задръжте командния ключ, докато цикълът приключи.

**Обслужване и поддръжка**** ПРЕДУПРЕЖДЕНИЕ****Опасност от нараняване при поставен акумулатор !**

- ▶ Винаги изваждайте акумулатора преди всяка дейност по обслужване и поддръжка!

**Грижи за продукта**

- Отстранявайте внимателно упоритите замърсявания.
- Ако има вентилационни отвори, почиствайте същите внимателно със суха, мека четка.
- Почиствайте корпуса само с леко навлажнена кърпа. Не използвайте почистващи препарати, съдържащи силикон, тъй като те могат да увредят пластмасовите части.
- Използвайте чиста, суха кърпа за почистване, за да избършете контактите на продукта.

**Грижи за литиево-йонни акумулатори**

- Никога не използвайте акумулатор със запушени вентилационни отвори. Почиствайте вентилационните отвори внимателно със суха, мека четка.
- Избягвайте ненужното излагане на акумулатора на прах или замърсявания. Никога не излагайте акумулатора на висока влажност (напр. потопен във вода или оставен под дъжда). Ако акумулаторът е бил напоен с вода, третирайте го като повреден акумулатор. Изолирайте го в незапалим контейнер и се обърнете към сервиз на **Hilti**.
- Поддържайте акумулатора почистен от масла и смазки. Не позволявайте по акумулатора да се натрупват ненужно прах или замърсявания. Избърсвайте акумулатора със суха, мека четка или с чиста, суха кърпа за почистване. Не използвайте почистващи препарати, съдържащи силикон, тъй като те могат да увредят пластмасовите части.  
Не се допирайте до контактите на акумулатора и не отстранявайте фабрично нанесената грес от контактите.
- Почиствайте корпуса само с леко навлажнена кърпа. Не използвайте почистващи препарати, съдържащи силикон, тъй като те могат да увредят пластмасовите части.

**Поддръжка**

- Проверявайте редовно всички видими части за наличие на повреди, а елементите за управление - за изправно функциониране.
- Не работете с продукта при наличие на повреди и/или смущения във функциите. Предайте продукта незабавно в сервиз на **Hilti** за ремонт.
- След извършване на дейности по обслужване и поддръжка монтирайте всички защитни устройства и проверете за изправното им функциониране.



**i** За безопасна работа използвайте само оригинални резервни части и консумативи. Разрешените от **Hilti** резервни части, консумативи и принадлежности за Вашия продукт ще намерите във Вашия **Hilti Store** или на: [www.hilti.group](http://www.hilti.group)

### Критерии за подмяна на режещите ножове

Ако забележите начупване **(2)** или деформация **(1)** на режещите ножове, сменете режещите ножове. Винаги сменяйте подвижния режещ диск и фиксиращия режещ диск в комплект.

Ако по резбовия прът в зоната на рязане от страната на подвижния режещ нож има повече леки задираня, сменете и режещите ножове.

**i** Използвайте само оригинални **Hilti** резервни режещи остриета.

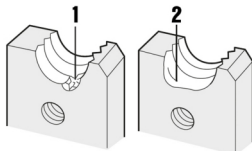

### Транспортиране и съхранение на акумулаторни инструменти и акумулатори

#### Транспорт

#### **⚠ ПРЕДПАЗЛИВОСТ**

#### Неволно включване при транспортиране !

- ▶ Винаги транспортирайте Вашите продукти без поставени акумулатори!
- ▶ Извадете акумулатора/ите.
- ▶ Никога не транспортирайте акумулаторите в насипно състояние. При транспортиране акумулаторите трябва да бъдат защитени от прекомерни удари и вибрации и изолирани от всякакви проводящи материали или други акумулатори, за да не се осъществи контакт с други полюси на батерии и да се избегне късо съединение. **Спазвайте местните транспортни наредби за акумулатори.**
- ▶ Акумулаторите не трябва да се изпращат по пощата. Свържете се със следиторска фирма, ако искате да изпращате повредени акумулатори.
- ▶ Преди всяка употреба проверявайте продукта и акумулаторите за наличие на повреди, също преди и след продължително транспортиране.

#### Съхранение

#### **⚠ ПРЕДУПРЕЖДЕНИЕ**

#### Неволна повреда, дължаща се на дефектни или изтичащи акумулатори !

- ▶ Винаги съхранявайте Вашите продукти без поставени акумулатори!
- ▶ Съхранявайте продукта и акумулаторите на хладно и сухо място. Съблюдавайте температурните гранични стойности, посочени в техническата спецификация.
- ▶ Не съхранявайте акумулатори в зарядното устройство. След зареждане винаги изваждайте акумулатора от зарядното устройство.
- ▶ Никога не съхранявайте акумулатори на слънце, върху източници на топлина или зад стъкло.
- ▶ Съхранявайте продукта и акумулаторите извън досега на деца и неоторизирани лица.
- ▶ Преди всяка употреба проверявайте продукта и акумулаторите за наличие на повреди, също преди и след продължително съхранение.

#### Помощ при наличие на смущения

При всички смущения имайте предвид статус индикатора на акумулатора. Вижте Раздел **Индикатори на литиево-йонния акумулатор.**



При наличие на смущения, които не са посочени в таблицата или които Вие сами не можете да отстраните, моля, обърнете се към нашия сервиз на Hilti.

Смущение	Възможна причина	Решение
Светодиодите на акумулатора не дават индикация	Неизправен акумулатор.	► Свържете се със сервиз на Hilti.
Гайката не може да се завинтва върху отрязания прът с резба.	Образуване на грапавини върху режещия ръб.	► Проверете повърхността на среза за грапавини и ако е необходимо, преработете среза чисто.  235
Продуктът не се включва, въпреки че командният ключ е задействан.	Превключвателят за избор на функции е включен  и режещото рамо е напълно отворено.	► Поставете превключвателя за избор на функции на .
Режещият нож не може да бъде монтиран (скрепителният винт не може да бъде завит).	Монтиране на режещите ножове с главата надолу.	► Проверете насочването на режещите ножове: ► <b>Подвижно режещо рамо</b> → <b>Тесен ръб</b> на режещото острие в горната част. ► <b>Поставяне на режещото рамо</b> → <b>Широк ръб</b> на режещото острие в горната част.

### Третиране на отпадъци

#### ПРЕДУПРЕЖДЕНИЕ

**Риск от нараняване поради неправилно третиране на отпадъците!** Опасности за здравето поради изпускане на газове и течности.

- Не доставяйте или не изпращайте повредени акумулатори!
- Покривайте връзките с непроводим материал, за да предотвратите къси съединения.
- Изхвърляйте акумулаторите по такъв начин, че да не могат да попаднат в ръцете на деца.
- Изхвърляйте акумулатора във Вашия **Hilti Store** или се свържете с местната компания за управление на отпадъците.

Hilti продуктите са произведени в по-голямата си част от материали за многократна употреба. Предпоставка за многократното им използване е тяхното правилно разделяне. В много страни Hilti взема Вашите употребявани уреди обратно за рециклиране. Попитайте отдела на Hilti за обслужване на клиенти или Вашия търговски консултант.

- Не изхвърляйте електроинструменти, електронни устройства и акумулатори в битовите отпадъци!

### Гаранция на производителя

- При въпроси относно гаранционните условия, моля, обърнете се към Вашия местен Hilti партньор.

### Повече информация

Допълнителна информация за експлоатацията, технологията, околната среда и рециклирането можете да намерите на следния линк: [qr.hilti.com/manual/?id=2362838&id=2362890](https://qr.hilti.com/manual/?id=2362838&id=2362890)  
Този линк ще намерите също и в края на Ръководството за експлоатация като QR код.



## ro Manual de utilizare original

### Date referitoare la manual de utilizare

#### Referitor la acest manual de utilizare

- **Atenționare!** Înainte de a utiliza produsul, asigurați-vă că ați citit și ați înțeles manualul de utilizare care însoțește produsul, inclusiv instrucțiunile, indicațiile de siguranță și de avertizare, imaginile și specificațiile. Familiarizați-vă, în special, cu toate instrucțiunile, indicațiile de siguranță și de avertizare, imaginile, specificațiile, componentele și funcțiile. În caz de nerespectare a acestora, există pericol de electrocutare, incendiu și/sau vătămări grave. Păstrați manualul de utilizare, inclusiv toate instrucțiunile, indicațiile de siguranță și avertizare, pentru utilizare ulterioară.
- Produsele sunt destinate utilizatorilor profesioniști, iar operarea cu acestea, întreținerea și repararea lor sunt activități permise numai personalului autorizat și instruit. Acest personal trebuie să fie instruit în mod special cu privire la potențialele pericole. Produsul și mijloacele sale auxiliare pot genera pericole dacă sunt utilizate necorespunzător sau folosite inadecvat destinației de către personal neinstruit.
- Manualul de utilizare anexat corespunde stadiului tehnologic actual la momentul tipării. Găsiți întotdeauna cea mai recentă versiune online pe pagina de produs Hilti. În acest scop, urmați linkul sau codul QR din acest manual de utilizare, marcat cu simbolul .
- Transmiteți produsul către alte persoane numai cu acest manual de utilizare.

#### Explicitarea simbolurilor

##### Indicații de avertizare

Indicațiile de avertizare avertizează împotriva pericolelor care apar în lucrul cu produsul. Sunt utilizate următoarele cuvinte-semnal:

**PERICOL**

**PERICOL !**

► Pentru un pericol iminent și direct, care duce la vătămări corporale sau la accidente mortale.

**ATENȚIONARE**

**ATENȚIONARE !**

► Pentru un pericol iminent și posibil, care poate duce la vătămări corporale sau la accidente mortale.

**AVERTISMENT**

**AVERTISMENT !**

► Pentru o situație potențial periculoasă, care poate duce la vătămări corporale sau pagube materiale.

#### Simboluri în manualul de utilizare

În acest manual de utilizare sunt utilizate următoarele simboluri:

	Respectați manualul de utilizare
	Indicații de folosire și alte informații utile
	Lucrul cu materiale reutilizabile
	Nu aruncați aparatele electrice și acumulatorii în containerele de gunoi menajer
	<b>Hilti</b> Acumulator Li-Ion
	<b>Hilti</b> Redresor

#### Simboluri în imagini

Următoarele simboluri sunt utilizate în imagini:

**2** Acest numere fac trimitere la figura respectivă de la începutul acestui manual de utilizare.



3	Numerotarea reflectă ordinea etapelor de lucru în imagine și poate să difere de etapele de lucru din text.
	Numerele pozițiilor sunt utilizate în figura <b>Vedere generală</b> și fac trimitere la numerele din legendă în paragraful <b>Vedere generală a produsului</b> .
	Acest semn are rolul de a stimula atenția dumneavoastră în lucrul cu produsul.

### Simboluri în funcție de produs

#### Simboluri de ordin general

Simboluri utilizate în combinație cu produsul.

	Curent continuu
	Pentru fixarea lamelor de tăiere, utilizați o cheie hexagonală (4 mm).
	Înainte de începerea lucrului, verificați șuruburile de fixare ale lamelor de tăiere.
	Produsul este compatibil cu tehnologia NFC, care este compatibilă la rândul ei cu platformele iOS și Android.
	Acumulator Li-Ion
	Nu folosiți niciodată acumulatorul ca unealtă percutoare.
	Nu lăsați acumulatorul să cadă. Nu utilizați niciun acumulator care a suferit o lovitură sau este deteriorat într-un alt mod.

#### Semne de obligativitate

Semnele de obligativitate fac trimitere la manevre obligatorii.

	Utilizați apărătoarea pentru ochi
--	-----------------------------------

#### Semne de avertizare

Semnul de avertizare avertizează împotriva pericolelor.

	Atenționare asupra vătămării mâinilor
--	---------------------------------------

### Securitate

#### Instrucțiuni de ordin general privind securitatea și protecția muncii pentru sculele electrice

**ATENȚIONARE** Consultați toate instrucțiunile de protecție a muncii, instrucțiunile de lucru, imaginile și datele tehnice cu care este prevăzută această sculă electrică. Neglijențele în respectarea următoarelor instrucțiuni pot provoca electrocutări, incendii și/ sau accidente grave.

**Păstrați toate instrucțiunile de protecție a muncii și instrucțiunile de lucru pentru consultare în viitor.**

Termenul de „sculă electrică“ folosit în instrucțiunile de protecție a muncii se referă la sculele cu alimentare de la rețea (cu cablu de rețea) la sculele electrice cu alimentare de la acumulatori (fără cablu de rețea).

#### Securitatea în locul de muncă

► **Mențineți curățenia și un iluminat bun în zona de lucru.** Dezordinea sau iluminatul insuficient în zona de lucru pot constitui surse de accidente.

► **Nu lucrați cu scula electrică în medii cu pericol de explozie, în care sunt prezente lichide, gaze sau pulberi inflamabile.** Sculele electrice generează scânteii care pot aprinde pulberile sau vaporii.



- ▶ **Nu permiteți accesul copiilor și al altor persoane în zona de lucru pe parcursul utilizării sculei electrice.** În cazul distragerii atenției, puteți pierde controlul asupra aparatului.

#### Securitatea electrică

- ▶ **Fișa de record a sculei electrice trebuie să se potrivească cu priza de alimentare. Orice gen de modificare a fișei este interzis. Nu folosiți niciun tip de fișe adaptoare împreună cu scule electrice cu pământare de protecție.** Fișele nemodificate și prizele adecvate diminuează riscul de electrocutare.
- ▶ **Evitați contactul corpului cu suprafețele legate la pământ, cum ar fi țevile, sistemele de încălzire, plitele și frigiderele.** Există un risc major de electrocutare atunci când corpul se află în contact cu obiecte legate la pământ.
- ▶ **Feriți sculele electrice de influența ploii și umidității.** Pătrunderea apei în scula electrică crește riscul de electrocutare.
- ▶ **Nu utilizați cablul de legătură în scopuri pentru care nu este destinat, de exemplu pentru a transporta scula electrică, a suspenda scula electrică sau pentru a trage fișa din priza de alimentare. Feriți cablul de legătură de influențele căldurii, uleiului, muchiilor ascuțite sau componentelor aflate în mișcare.** Cablurile de legătură deteriorate sau înfășurate majorează riscul de electrocutare.
- ▶ **Dacă lucrați cu o sculă electrică în aer liber, utilizați numai cabluri prelungitoare care sunt adecvate și pentru folosirea în exterior.** Folosirea cablurilor prelungitoare adecvate lucrului în aer liber diminuează riscul de electrocutare.
- ▶ **Dacă punerea în exploatare a sculei electrice într-un mediu cu umiditate nu se poate evita, utilizați un întrerupător automat de protecție diferențial.** Utilizarea unui întrerupător automat de protecție diferențial diminuează riscul de electrocutare.

#### Securitatea persoanelor

- ▶ **Procedați cu atenție, concentrați-vă la ceea ce faceți și lucrați în mod rațional atunci când manevrați o sculă electrică. Nu folosiți nicio sculă electrică dacă sunteți obosit sau dacă vă aflați sub influența drogurilor, alcoolului sau medicamentelor.** Un moment de neatenție în folosirea sculei electrice poate duce la accidente serioase.
- ▶ **Purtați echipament personal de protecție și, întotdeauna, ochelari de protecție.** Folosirea echipamentelor personale de protecție, ca de ex. masca anti-praf, încălțăminta antiderapantă, casca de protecție sau căștile antifonice, în funcție de tipul sculei electrice și de natura aplicației de lucru, duce la diminuarea riscului de accidentare.
- ▶ **Împiedicați pornirea involuntară a aparatului. Asigurați-vă că scula electrică este deconectată, înainte de a o racorda la alimentarea electrică și/ sau la acumulator, de a o lua din locul de lucru sau de a o transporta.** Situațiile în care transportați scula electrică ținând degetul pe întrerupător sau racordați aparatul în stare pornită la alimentarea electrică pot duce la accidente.
- ▶ **Înainte de a porni scula electrică, îndepărtați uneltele de reglaj sau cheile fixe.** Un accesoriu de lucru sau o cheie fixă, aflate într-o componentă rotativă a aparatului, pot provoca vătămări corporale.
- ▶ **Evitați o poziție anormală a corpului. Asigurați-vă o poziție stabilă și păstrați-vă întotdeauna echilibrul.** În acest fel, veți putea controla mai bine scula electrică în situații neașteptate.
- ▶ **Purtați îmbrăcăminte de lucru adecvată. Nu purtați haine largi sau bijuterii. Țineți părul, îmbrăcăminta și mânușile departe de componentele aflate în mișcare.** Îmbrăcăminta largă, bijuteriile sau părul lung pot fi prinse de piesele aflate în mișcare.
- ▶ **Dacă există posibilitatea montării unor accesorii de aspirare și captare a prafului, asigurați-vă că acestea sunt racordate și folosite corect.** Utilizarea unui sistem de aspirare a prafului poate diminua pericolul provocat de praf.
- ▶ **Nu vă bazați pe măsuri de securitate greșite și nu vă dispensați de reglementările de securitate pentru sculele electrice, chiar dacă sunteți familiarizat cu scula electrică după**



**multiple folosiri ale acesteia.** Lucrul neatent poate duce în fracțiuni de secundă la accidentări grave.

#### **Utilizarea și manevrarea sculei electrice**

- ▶ **Nu suprasolicitați aparatul. Folosiți scula electrică special destinată lucrării dumneavoastră.** Cu scula electrică adecvată, lucrați mai bine și mai sigur în domeniul de putere specificat.
- ▶ **Nu folosiți nicio sculă electrică având întrerupătorul defect.** O sculă electrică ce nu mai permite pornirea sau oprirea sa este periculoasă și trebuie reparată.
- ▶ **Scoateți fișa din priză și/ sau înlăturați acumulatorul dacă este detașabil, înainte de executarea unor reglaje la aparat, înlocuirea accesoriilor sau depozitarea aparatului.** Această măsură de precauție reduce riscul unei porniri involuntare a sculei electrice.
- ▶ **Păstrați sculele electrice în locuri inaccesibile copiilor, atunci când nu le utilizați. Nu permiteți folosirea aparatului de către persoane care nu sunt familiarizate cu acesta sau care nu au citit instrucțiunile de față.** Sculele electrice sunt periculoase atunci când sunt folosite de persoane fără experiență.
- ▶ **Îngrijiți sculele electrice și accesoriile cu multă atenție. Controlați funcționarea impecabilă a componentelor mobile și verificați dacă acestea nu se blochează, dacă există piese sparte sau care prezintă deteriorări de natură să influențeze negativ funcționarea sculei electrice. Dispuneți repararea pieselor deteriorate înainte de punerea în exploatare a aparatului.** Multe accidente se produc din cauza întreținerii defectuoase a sculelor electrice.
- ▶ **Păstrați accesoriile așchietoare bine ascuțite și curate.** Accesoriile așchietoare întreținute atent, cu muchii așchietoare bine ascuțite se blochează mai greu și pot fi conduse mai ușor.
- ▶ **Utilizați scula electrică, accesoriile, dispozitivele de lucru etc. corespunzător acestor instrucțiuni. Țineți seama de condițiile de lucru și de activitatea care urmează a fi desfășurată.** Folosirea unor scule electrice destinate altor aplicații de lucru decât cele prevăzute poate conduce la situații periculoase.
- ▶ **Mentțineți mânerul și suprafețele mânerelor în stare uscată, curată, fără ulei și unsoare.** Mânerul și suprafețele mânerelor nu permit utilizarea și controlul sculei electrice în siguranță în situații neprevăzute, dacă sunt alunecoase.

#### **Utilizarea și manevrarea sculei cu acumulatori**

- ▶ **Încărcați acumulatorii numai în redresoarele recomandate de producător.** Pentru un redresor adecvat unui anumit tip de acumulatori, apare pericolul de incendiu dacă acesta este utilizat cu alți acumulatori.
- ▶ **Utilizați numai acumulatorii prevăzuți special pentru sculele electrice.** Folosirea altor acumulatori poate duce la accidentări și poate provoca pericol de incendiu.
- ▶ **Țineți acumulatorii nefolosiți la distanță de agrafele de birou, monede, chei, cuie, șuruburi sau alte obiecte metalice mici, care ar putea provoca scurtcircuitarea contactelor.** Un scurtcircuit între contactele acumulatorului poate avea ca urmări arsuri sau incendii.
- ▶ **La folosirea în mod eronat, este posibilă eliminarea de lichid din acumulatori. Evitați contactul cu acesta. În cazul contactului accidental, spălați cu apă. Dacă lichidul ajunge în ochi, solicitați suplimentar asistență medicală.** Lichidul ieșit din acumulatori poate provoca iritații ale pielii sau arsuri.
- ▶ **Nu folosiți acumulatori deteriorați sau modificați.** Acumulatorii deteriorați sau modificați se pot comporta imprevizibil și pot provoca incendii, explozii sau pericol de accidentări.
- ▶ **Nu expuneți un acumulator la foc sau la temperaturi prea ridicate.** Focul sau temperaturile de peste 130 °C (265 °F) pot provoca o explozie.
- ▶ **Urmați toate instrucțiunile de încărcare și nu încărcați niciodată acumulatorul sau unealta cu acumulator la valori situate în afara domeniului de temperatură indicat în instrucțiunile de exploatare.** Încărcarea greșită sau încărcarea la valori în afara domeniului avizat de temperatură poate distruge acumulatorul și crește pericolul de incendiu.





## Service

- ▶ **Încredințați repararea sculei electrice a dumneavoastră numai personalului calificat de specialitate și numai în condițiile folosirii pieselor de schimb originale.** În acest fel, este garantată menținerea siguranței de exploatare a aparatului.
- ▶ **Nu executați niciodată lucrări de întreținere la un acumulator deteriorat.** Toate lucrările de întreținere la acumulatori se vor executa numai de către producător sau de centrele de asistență pentru clienți, împuternicite de producător.

## Instrucțiuni suplimentare de protecție a muncii

- ▶ Folosiți produsul și accesoriile numai în stare tehnică impecabilă.
- ▶ Nu efectuați niciodată intervenții neautorizate sau modificări asupra produsului sau accesoriilor.
- ▶ Pericol de accidentare în caz de cădere a accesoriilor de lucru și/ sau sculelor. Înainte de începerea lucrului, controlați ca acumulatorul și accesoriul montat să fie fixate în siguranță.
- ▶ Purtați mănuși de protecție în timpul folosirii sculei electrice și la schimbarea dispozitivului de lucru.
- ▶ Înainte de a depune scula electrică, așteptați până când scula electrică s-a oprit complet.
- ▶ Nu lăsați scula electrică să funcționeze în timp ce o transportați.
- ▶ Aveți în vedere ca terțele persoane să păstreze o distanță de siguranță suficientă față de zona dumneavoastră de lucru. Orice persoană care pătrunde în zona de lucru trebuie să poarte echipament personal de protecție. Fragmentele rupte din piesa care se prelucrează sau dispozitivele de lucru sparte pot fi aruncate și pot provoca accidentări inclusiv în afara zonei efective de lucru.
- ▶ Țineți copiii la distanță față de zona dumneavoastră de lucru.
- ▶ Mențineți întotdeauna libere fantele de aerisire. Pericol de arsuri dacă fantele de aerisire sunt acoperite!
- ▶ Nu priviți direct în elementul de iluminat (LED) al produsului și nu iluminați în față alte persoane. Apare pericol de orbire.
- ▶ Înainte de începerea lucrului, verificați dacă în lamele de tăiere și brațele de tăiere există deteriorări vizibile.
- ▶ În timpul funcționării, țineți la distanță corpul sau părțile corpului de lamele de tăiere sau piesele aflate în mișcare. În acest fel, evitați accidentări cauzate de prindere sau de așchiile proiectate în jur.
- ▶ Conectați scula electrică numai când sunteți la postul de lucru și numai când ați adus-o în poziția de lucru.
- ▶ În cursul lucrărilor peste nivelul capului, utilizați întotdeauna recipientul de captare și asigurați-vă înainte de începerea lucrului că este închis capacul recipientului de captare.
- ▶ Țineți scula electrică astfel încât deșeurile de tăiere din tije filetate să nu poată cădea spre față din recipientul de captare.
- ▶ Aveți în vedere lungimea maximă a deșeurilor de tăiere pe care le poate prelua recipientul de captare.
- ▶ Aveți în vedere ca deșeurile de tăiere din tije filetate să nu poată cădea sau să nu suferiți accidentări la baturile ascuțite. Dacă este posibil, utilizați întotdeauna recipientul de captare.
- ▶ Tijele filetate tăiate și, inclusiv, deșeurile de tăiere pot fi fierbinți și ascuțite. Purtați mănuși de protecție dacă trebuie să apucați tija filetată sau deșeurile de tăiere.
- ▶ Șuruburile de fixare a lamelor se pot desface ca urmare a utilizării prelungite. Controlați înainte de fiecare utilizare dacă șuruburile de fixare sunt strânse corect și corectați strângerea șuruburilor de fixare, dacă este cazul.
- ▶ Întrerupeți lucrul imediat ce carcasa sculei electrice se înfierbântă. Lăsați scula electrică să se răcească și continuați apoi lucrul. Nu lucrați continuu fără întreruperi cu mai mulți acumulatori succesivi sau mai multe încărcări ale acumulatorului.
- ▶ Verificați înainte de fiecare aplicație de lucru ca lamele să fie montate în siguranță pe aparatul principal.



**Manevrarea și folosirea cu precauție a acumulatorilor**

- ▶ **Aveți în vedere următoarele instrucțiuni de protecție a muncii pentru manevrarea și utilizarea fără riscuri a acumulatorilor Li-Ion.** Nerespectarea acestora poate duce la iritații ale pielii, vătămări grave produse prin coroziune, arsuri chimice, incendii și/ sau explozii.
- ▶ Utilizați acumulatorii numai în stare tehnică impecabilă.
- ▶ Manevrați acumulatori cu atenție, pentru a evita deteriorările și scăpările de lichide foarte dăunătoare sănătății!
- ▶ Modificarea sau manipularea acumulatorilor nu este permisă în niciun caz!
- ▶ Nu este permisă dezmembrarea, strivirea, încălzirea la peste 80°C (176°F) sau arderea acumulatorilor.
- ▶ Nu utilizați sau încărcați niciun acumulator care a suferit o lovitură sau care a fost deteriorat în alt mod. Verificați regulat dacă acumulatorii dumneavoastră prezintă semnalmente de deteriorări.
- ▶ Nu utilizați niciodată acumulatori reciclați sau reparați.
- ▶ Nu folosiți niciodată acumulatorul sau o sculă electrică alimentată de la acumulatori pe post de unealtă percutoare.
- ▶ Nu expuneți niciodată acumulatorii direct la soare, unei temperaturi ridicate, formării de scântei sau flăcărilor deschise. Acest lucru poate duce la explozii.
- ▶ Nu atingeți polii bateriei cu degetele, cu accesorii de lucru, bijuterii sau alte obiecte care prezintă conductibilitate electrică. Acest lucru poate deteriora acumulatorul și poate cauza prejudicii materiale și vătămări.
- ▶ Feriți acumulatorii de ploaie, umezeală și lichide. Pătrunderea de umiditate poate cauza scurtcircuite, electrocutări, arsuri, incendiu și explozii.
- ▶ Utilizați numai redresoarele și sculele electrice prevăzute pentru acest tip de acumulator. Aveți în vedere în acest scop datele din manualele de utilizare corespunzătoare.
- ▶ Nu utilizați sau depozitați acumulatorul în medii cu pericol de explozie.
- ▶ Dacă acumulatorul se înfierbântă prea puternic pentru a putea fi ținut în mână, este posibil ca el să fie defect. Așezați acumulatorul într-un loc vizibil, fără pericol de incendiu, la o distanță suficientă față de materialele inflamabile. Lăsați acumulatorul să se răcească. Dacă acumulatorul este încă prea fierbinte pentru a putea fi ținut în mână după o oră, atunci el este defect. Adresați-vă centrului de service **Hilti** sau citiți documentul "Indicații referitoare la securitate și utilizare pentru acumulatorii Li-Ion marca **Hilti**".

 Aveți în vedere directivele speciale, valabile pentru transportul, depozitarea și utilizarea acumulatorilor Litiu-Ion. ➔ 252

Citiți indicațiile referitoare la securitate și utilizare pentru acumulatorii Li-Ion marca **Hilti**, pe care le găsiți prin scanarea codului QR de la finalul acestui manual de utilizare.

**Descriere****Vedere generală a produsului **

- |  |   |
|--|---|
| ① Braț de tăiere (mobil)                         | ⑨ Indicator de stare acumulator                   |
| ② Braț de tăiere (fix)                           | ⑩ Cârlig pentru șchelă                            |
| ③ Tastă pentru deblocare (limitator de adâncime) | ⑪ Tastă pentru deblocare (locaș de montaj)        |
| ④ Limitator de adâncime                          | ⑫ Locaș de montaj pentru accesorii                |
| ⑤ Selector de funcții                            | ⑬ Opritor paralel cu adaptor M6                   |
| ⑥ Comutator de comandă                           | ⑭ Recipient de captare pentru deșeurile de tăiere |
| ⑦ Mâner  | ⑮ Lampă pentru iluminarea zonei de lucru (LED)    |
| ⑧ Tastă pentru deblocare a acumulatorului        |   |



- ⑯ Lamă de tăiere
- ⑰ Cheie hexagonală (4 mm)

- ⑱ Fantă de montaj pentru accesorii

### Utilizarea conformă cu destinația

Produsul descris este o mașină de tăiat tije filetate cu alimentare de la acumulatori. El este destinat lucrărilor de tăiere de tije filetate cu mărșimile:

- W3/8 (oțel pentru construcții, zincat sau oțel superior)
- M6 și M8 (oțel pentru construcții, zincat sau oțel superior)
- M10 (numai oțel pentru construcții, zincat)

Produsul nu este destinat pentru tăierea de tije filetate M10 din oțel superior.

- Utilizați pentru acest produs numai acumulatori Li-Ion **Hilti** Nuron din seria de tip B 22. Pentru optimizarea randamentului, **Hilti** recomandă pentru acest produs acumulatorii indicați în tabelul de la finalul acestui manual de utilizare.
- Utilizați pentru acești acumulatori numai redresoarele **Hilti** din seriile de tip menționate în tabelul de la finalul acestui manual de utilizare.

### Setul de livrare

Mașină de tăiat tije filetate cu alimentare de la acumulator, recipient de captare, limitator de adâncime, opritor paralel, set de lame de tăiere, cap hexagonal, manual de utilizare



Alte produse din sistem, avizate pentru produsul dumneavoastră, găsiți la centrul dumneavoastră **Hilti Store** sau la: [www.hilti.group](http://www.hilti.group)

### Indicațiile acumulatorului Li-Ion

**Hilti** Nuron Acumulatorii Li-Ion pot indica starea de încărcare, mesaje de eroare și starea acumulatorilor.

### Indicatoare pentru starea de încărcare și mesaje de eroare

#### ATENȚIONARE

#### Pericol de accidentare prin căderea acumulatorului!

- ▶ Cu acumulatorul introdus, asigurați-vă după apăsarea tastei pentru deblocare că fixați în poziție acumulatorul din nou corect în produsul utilizat.

Pentru a obține una dintre următoarele indicații, apăsați scurt tasta pentru deblocare a acumulatorului. Starea de încărcare, precum și avariiile posibile sunt afișate și permanent, cât timp produsul racordat este conectat.

Starea	Semnificație
Patru (4) LED-uri luminează constant în verde	Starea de încărcare: 100 % până la 71 %
Trei (3) LED-uri luminează constant în verde	Starea de încărcare: 70 % până la 51 %
Două (2) LED-uri luminează constant în verde	Starea de încărcare: 50 % până la 26 %
Un (1) LED luminează constant în verde	Starea de încărcare: 25 % până la 10 %
Un (1) LED se aprinde intermitent cu frecvență lentă în verde	Starea de încărcare: < 10 %
Un (1) LED se aprinde intermitent cu frecvență rapidă în verde	Acumulatorul Li-Ion este complet descărcat. Încărcați acumulatorul. Dacă LED-ul se aprinde în continuare intermitent cu frecvență rapidă după încărcarea acumulatorului, adresați-vă centrului de service <b>Hilti</b> .



Starea	Semnificație
Un (1) LED se aprinde intermitent cu frecvență rapidă în galben	Acumulatorul Li-Ion sau produsul asociat sunt suprasolicitate, prea fierbinți, prea reci sau este prezentă o altă eroare. Aduceți produsul și acumulatorul la temperatura de lucru recomandată și nu suprasolicitați produsul în aplicația de lucru. Dacă mesajul apare în continuare, adresați-vă centrului de service <b>Hilti</b> .
Un (1) LED se aprinde în galben	Acumulatorul Li-Ion și produsul asociat nu sunt compatibile. Vă rugăm să vă adresați centrului de service <b>Hilti</b> .
Un (1) LED se aprinde intermitent cu frecvență rapidă în roșu	Acumulatorul Li-Ion este blocat și nu poate fi utilizat în continuare. Vă rugăm să vă adresați centrului de service <b>Hilti</b> .

### Indicatoare pentru starea acumulatorului

Pentru a interoga starea acumulatorului, țineți apăsată tasta pentru deblocare mai mult de trei secunde. Sistemul nu detectează nicio disfuncționalitate potențială a bateriei din cauza unui tratament abuziv, ca de ex. cădere, împunsături, deteriorări externe cauzate de căldură etc.

Starea	Semnificație
Toate LED-urile se aprind ca lumină dinamică și apoi se aprinde un (1) LED constant în verde.	Acumulatorul poate fi utilizat în continuare.
Toate LED-urile se aprind ca lumină dinamică și apoi se aprinde intermitent un (1) LED rapid în galben.	Interogarea stării acumulatorului nu a putut fi încheiată. Repetați procedeul sau adresați-vă centrului de service <b>Hilti</b> .
Toate LED-urile se aprind ca lumină dinamică și apoi se aprinde (1) LED constant în roșu.	Dacă un produs racordat poate fi utilizat în continuare, capacitatea rămasă a acumulatorului este sub 50%. Dacă un produs racordat nu mai poate fi utilizat, acumulatorul este la finalul duratei sale de serviciu și trebuie să fie înlocuit. Vă rugăm să vă adresați centrului de service <b>Hilti</b> .

### Selector de funcții

Prin intermediul selectorului de funcții pot fi selectate 3 funcții:

#### Explicarea simbolului selectorului de funcții

Funcție	Semnificație
	<p><b>Tăiere</b></p> <p>În modul  produsul parcurge un ciclu complet la menținerea apăsată a comutatorului de comandă. Ciclul constă din 2 faze:</p> <ol style="list-style-type: none"> <li>Executarea tăierii</li> <li>Revenirea la poziția inițială</li> </ol> <p>La încheierea unui ciclu, produsul se oprește automat și trebuie pornit un nou ciclu prin apăsarea din nou a comutatorului de comandă.</p> <p>Puteți întrerupe un ciclu în orice moment eliberând comutatorul de comandă. La apăsarea din nou a comutatorului de comandă, faza în care ați eliberat comutatorul de comandă este continuată.</p>



Funcție	Semnificație
	<b>Blocare (poziție centrală)</b> Brațul de tăiere mobil este blocat și nu poate fi deplasat. Selectați această funcție dacă nu lucrați cu produsul.
	<b>Cursă inversă</b> La acționarea comutatorului de comandă, brațul de tăiere mobil se deschide. Utilizați această funcție numai dacă o tijă filetată trebuie să fie deblocată pe parcursul tăierii, de ex. pentru că filetul tijei filetate nu stă corect în filetul lamelor de tăiere sau cuplajul de protecție al produsului se declanșează.

#### Date tehnice

#### Proprietăți ale produsului

	<b>STR 4-22</b>
<b>Generația produsului</b>	01
<b>Greutate</b>	2,69 kg (conform EPTA-Procedure 01 fără acumulator)
<b>Dimensiuni (L × l × H)</b>	204 mm × 103 mm × 253 mm
<b>Temperatura ambiantă în timpul funcționării</b>	-17 °C ... 60 °C
<b>Temperatura de depozitare</b>	-20 °C ... 70 °C

#### Informații privind clasele de rezistență

Tijă filetată	Clasă de rezistență care poate fi tăiată
Oțel pentru construcții W3/8"	4.8
Oțel pentru construcții M6/M8/M10	4.8
Oțel superior W3/8"	A2-50

#### Acumulator

<b>Tensiunea de lucru a acumulatorului</b>	21,6 V
<b>Greutate acumulator</b>	Vezi finalul acestui manual de utilizare
<b>Temperatura ambiantă în timpul funcționării</b>	-17 °C ... 60 °C
<b>Temperatura de depozitare</b>	-20 °C ... 40 °C
<b>Temperatura acumulatorului la începutul încărcării</b>	-10 °C ... 45 °C

#### Datele privind zgomotul și valorile vibrațiilor

Valorile presiunii acustice și ale vibrațiilor indicate în aceste instrucțiuni au fost măsurate corespunzător unui procedeu standardizat de măsură și pot fi utilizate pentru compararea reciprocă a sculelor electrice. Ele sunt adecvate și pentru o apreciere provizorie a valorilor de expunere.

Datele indicate se referă la aplicațiile principale de lucru ale sculei electrice. Firește că, dacă scula electrică este utilizată pentru alte aplicații de lucru cu dispozitive de lucru neprevăzute sau cu o întreținere insuficientă, datele pot să difere. Acest lucru poate ridica în mod considerabil valorile de expunere pe întreaga durată de lucru.

Pentru o apreciere exactă a valorilor de expunere, trebuie să se ia în calcul și timpii în care scula electrică este deconectată sau în care ea funcționează, dar nu execută efectiv nicio activitate. Acest lucru poate reduce în mod considerabil valorile de expunere pe întreaga durată de lucru.

Stabiliți măsuri de securitate suplimentare pentru protecția operatorului față de efectele sonore și ale vibrațiilor, ca de exemplu: întreținerea sculei electrice și a dispozitivelor de lucru, menținerea mâinilor în stare caldă, organizarea proceselor de lucru.



Informații detaliate referitoare la versiunile utilizate aici ale normelor **EN 62841** pot fi găsite în imaginea a declarației de conformitate 276.

### Date privind zgomotul

Nivelul puterii acustice ( $L_{WA}$ )	75 dB(A)
Nivel presiunii acustice ( $L_{pA}$ )	67 dB(A)
Insecuritatea (Pentru $L_{WA}$ și $L_{pA}$ )	3 dB(A)

### Valori totale ale vibrațiilor

Valori totale ale vibrațiilor	B 22-55	0,2 m/s <sup>2</sup>
	B 22-85	0,3 m/s <sup>2</sup>
Insecuritatea (valori totale ale vibrațiilor)		1,5 m/s <sup>2</sup>

### Pregătirea lucrului

#### ATENȚIONARE

#### Pericol de accidentare Prin pornirea involuntară!

- ▶ Înainte de introducerea acumulatorului, asigurați-vă că produsul aferent este deconectat.
- ▶ Înlăturați acumulatorul înainte de a realiza reglaje la mașină sau de a schimba accesorii.

Aveți în vedere indicațiile de securitate și de avertizare din această documentație și de pe produs.

#### Încărcarea acumulatorului

- 1.Înainte de încărcare, citiți manualul de utilizare al redresorului.
- 2.Aveți în vedere ca la contactele acumulatorului și ale redresorului să existe curățenie și acestea să fie uscate.
- 3.Încărcați acumulatorul într-un redresor avizat. 245

#### Introducerea acumulatorului

#### ATENȚIONARE

#### Pericol de accidentare Prin scurtcircuit sau căderea acumulatorului!

- ▶ Înainte de introducerea acumulatorului, asigurați-vă că la contactele acumulatorului și la contactele de pe produs nu există corpuri străine.
- ▶ Asigurați-vă că acumulatorul este întotdeauna fixat corect în poziție.

- 1.Încărcați acumulatorul complet înainte de prima punere în funcțiune.
- 2.Introduceți prin glisare acumulatorul în produs până când acesta se înclichetează cu zgomotul caracteristic.
- 3.Controlați stabilitatea acumulatorului.

#### Îndepărtarea acumulatorului

- 1.Apăsăți tasta pentru deblocare a acumulatorului.
- 2.Trageți acumulatorul afară din produs.

#### Siguranță pentru lucru la înălțime

#### ATENȚIONARE

#### Pericol de accidentare Prin căderea accesoriului de lucru și/ sau altor accesorii!

- ▶ Utilizați numai firul de susținere a accesoriului de lucru **Hilti** recomandat pentru produsul dumneavoastră.
- ▶ Înainte de fiecare utilizare, verificați dacă la punctul de fixare al firului de susținere a accesoriului de lucru există deteriorări.
- ▶ Nu fixați niciun fir de susținere a accesoriului de lucru la agățătoarea de centură. Nu utilizați agățătoarea de centură pentru ridicarea produsului.



**i** Respectați directivele naționale din țara dumneavoastră pentru lucrul la înălțime.

Utilizați ca siguranță de lucru la înălțime pentru acest produs exclusiv o combinație formată din **Hilti** siguranța în caz de cădere #2293133 cu **Hilti** firul de susținere a accesoriului de lucru #2261970.

- ▶ Fixați siguranța de cădere în deschiderile de montaj pentru accesorii. Controlați stabilitatea.
- ▶ Fixați un cârlig cu carabină al firului de susținere a accesoriului de lucru la siguranța de cădere și al doilea cârlig cu carabină la o structură de rezistență. Controlați stabilitatea celor două cârlige cu carabină.

**i** Aveți în vedere manualele de utilizare pentru siguranța în caz de cădere **Hilti**, precum și pentru firul de susținere a accesoriului de lucru **Hilti**.

### Utilizarea cârligului pentru schelă **2**

Produsul dispune de un cârlig pentru schelă, cu care puteți agăța produsul pentru un timp scurt de ex. de o balustradă. Pentru a utiliza cârligul pentru schelă, rabatați cârligul pentru schelă spre exterior.

#### Indicații importante privind manevrarea cârligului pentru schelă:

- Nu utilizați cârligul pentru schelă pentru a ridica produsul sau a monta o siguranță în caz de cădere.
- Aveți în vedere că produsul devine instabil în caz de vânt intens și poate cădea de pe balustradă, de ex. din cauza mișcărilor oscilante.
- Agățați produsul cu cârligul pentru schelă exclusiv de balustradă sau de alte structuri fixe. Nu suspendați produsul de o centură de unelte sau alte piese de îmbrăcăminte.
- Nu aplicați o forță excesivă pe cârligul pentru schelă la agățare. Cârligul pentru schelă s-ar putea îndoi și produsul ar putea cădea.
- Înainte de fiecare aplicare de lucru, verificați dacă pe carcasa cârligului pentru schelă și la punctele de montaj ale cârligului pentru schelă există deteriorări vizibile, ca de ex. îndoituri și rupturi. Utilizați cârligul pentru schelă numai dacă este în stare tehnică impecabilă.

### Demontarea/ montarea de accesorii **3**

Puteți monta diferite accesorii la mașina de tăiat tije filetate, ca de ex. un opritor paralel sau un recipient de captare pentru deșeurile de tăiere.

1. Apăsați și țineți apăsată tasta pentru deblocare (locașul de montaj).
2. Trageți accesoriul montat în lateral din locașul de montaj.
3. Pentru a monta accesorii, introduceți prin glisare accesoriul până la fixarea cu zgomot perceptibil în locașul de montaj.

### Reechiparea opritorului paralel pe tije filetate M6 **5**

Dacă tăiați tije filetate de mărimea M6 și utilizați opritorul paralel, trebuie să reechipați opritorul paralel cu un adaptor.

1. Apăsați și țineți apăsată tasta pentru deblocare (locașul de montaj).
2. Trageți accesoriul montat în lateral din locașul de montaj **(1)**.
3. Trageți adaptorul M6 din locașul de inserție al opritorului paralel **(2)**.
4. Introduceți adaptorul M6 pe opritorul paralel **(3)**.
  - ▶ Adaptorul M6 se fixează în poziție.
5. Introduceți prin glisare opritorul paralel până la fixarea cu zgomot perceptibil în locașul de montaj.

### Schimbare lame de tăiere **4**

**i** Puteți utiliza un set de lame de tăiere de 2 ori, schimbând lama de tăiere de la brațul de tăiere mobil cu lama de tăiere de la brațul de tăiere fix.

#### Demontarea lamelor de tăiere

1. Fixați selectorul de funcții pe funcția



2. Mișcați brațul de tăiere până când șurubul de fixare este bine accesibil.
3. Fixați selectorul de funcții pe funcția  și îndepărtați acumulatorul.
4. Îndepărtați limitatorul de adâncime ținând apăsată tasta pentru deblocare și extrăgând limitatorul de adâncime.
5. Desfaceți șurubul de fixare la brațul de tăiere mobil cu cheia hexagonală.
6. Îndepărtați lama de tăiere de la brațul de tăiere mobil.
7. Desfaceți șurubul de fixare de la brațul de tăiere fix cu cheia hexagonală.
8. Îndepărtați lama de tăiere de la brațul de tăiere fix.

### Montarea lamelor de tăiere

9. Demontați lamele de tăiere.  249
10. Verificați dacă setul lamelor de tăiere prezintă bavuri pe suprafețele de tăiere și îndepărtați, după caz, bavrile cu o pilă.
11. Verificați alinierea marcajelor cu săgeți și introduceți lama de tăiere pe brațul de tăiere fix.
  - ▶ Marcajul cu săgeată indică centrul.
  - ▶ Șurubul de fixare poate fi înșurubat cu ușurință.
12. Fixați lama de tăiere la brațul de tăiere fix cu șurubul de fixare.
13. Verificați alinierea marcajelor cu săgeți și introduceți lama de tăiere pe brațul de tăiere mobil.
  - ▶ Marcajul cu săgeată indică centrul.
  - ▶ Șurubul de fixare poate fi înșurubat cu ușurință.
14. Fixați lama de tăiere la brațul de tăiere mobil cu șurubul de fixare.

### Modul de utilizare

Aveți în vedere indicațiile de securitate și de avertizare din această documentație și de pe produs.

#### Indicații privind formarea bavrilor pe suprafața de tăiere

Pe partea brațului de tăiere mobil apar numai foarte rar bavuri la tija filetată tăiată. Pe partea brațului de tăiere fix se formează frecvent bavuri din cauza particularităților de construcție la tija filetată tăiată.

#### Bavrile pot apărea și dacă:

- Tija filetată nu este așezată corect în filetul lamei de tăiere.
- Lamele de tăiere sunt în stare precară  252.
- Filetul tijeii filetate este neuniform.
- Șuruburile de fixare ale lamei de tăiere nu sunt strânse corect.

Dacă nu puteți deșuruba o piuliță din cauza bavrilor, îndepărtați bavrile cu un clește, o pilă sau un cutter reglabil, de exemplu.

### Măsurarea tijeii filetate **6, 7**

#### ATENȚIONARE

**Pericol de vătămare prin căderea sculei electrice!** Prin ridicarea sau transportarea a sculei electrice la componente neadecvat, aceste componente se pot îndoi sau chiar rupe și scula electrică poate cădea.

▶ Ridicați și transportați scula electrică numai de mânerul principal, de carcasă sau în casetă. Piesele de utilare cum sunt cârligul pentru schelă, limitatorul de adâncime sau recipientul colector nu sunt concepute pentru scopuri de transport.

### Utilizarea limitatorului de adâncime

1. Apăsăți și țineți apăsată tasta pentru deblocare (limitatorul de adâncime).
2. Introduceți prin glisare limitatorul de adâncime pe lungimea de tăiat.
3. Utilizați indicatorul de pe produs ca un ghid pentru citire.

### Utilizarea opritorului paralel

4. Reechipați opritorul paralel, după caz, pe tije filetate de mărimea M6.  249
5. Amplasați tija filetată pe lungimea de tăiat.





6. Utilizați indicatorul de pe produs ca un ghid pentru citirea lungimii.

### Procesul de operare cu mașina de tăiat tije filetate

Filetul din lama de tăiere trebuie să se afle la tăiere exact în filetul tijeii filetate. În acest fel, evitați deteriorările la filetul tijeii sau lamele de tăiere. Aveți în vedere ca mărimea tijeii filetate care se taie să coincidă cu mărimea lamelor de tăiere.

1. Reglați lungimea tăieturii la limitatorul de adâncime. 250

2. Fixați selectorul de funcții pe funcția .

Informații privind modul de funcționare găsiți în capitolul "Selectorul de funcții" 246.

3. Așezați mașina de tăiat tije filetate pe tija filetată.

4. Apăsăți și țineți apăsat comutatorul de comandă, până când ciclul este încheiat.

### Îngrijirea și întreținerea

#### ATENȚIONARE

**Pericol de accidentare când acumulatorul este introdus !**

▶ Înaintea tuturor lucrărilor de îngrijire și întreținere, extrageți întotdeauna acumulatorul!

#### Îngrijirea produsului

- Îndepărtați cu precauție murdăria aderentă.
- Dacă există, curățați cu precauție fantele de aerisire, folosind o perie uscată și moale.
- Curățați carcasa numai cu o cârpă ușor umezită. Nu utilizați produse de îngrijire care conțin silicon, deoarece acestea pot ataca piesele din plastic.
- Utilizați o cârpă curată și uscată, pentru a curăța contactele produsului.

#### Îngrijirea acumulatorilor Li-Ion

- Nu utilizați niciodată un acumulator cu fantele de aerisire astupate. Curățați fantele de aerisire cu multă atenție, folosind o perie uscată și moale.
- Evitați expunerea inutilă a acumulatorului la praf sau murdărie. Nu expuneți niciodată acumulatorul la umiditate ridicată (de ex. prin scufundare în apă sau lăsarea lui în ploaie). Dacă un acumulator este pătruns de umiditate, tratați-l ca pe un acumulator deteriorat. Izolați-l într-un recipient neinflamabil și adresați-vă centrului de service **Hilti**.
- Păstrați acumulatorul fără urme de ulei și unsoare de altă proveniență. Nu permiteți ca praful sau murdăria să se acumuleze inutil pe acumulator. Curățați acumulatorul cu o perie uscată și moale sau cu o cârpă curată și uscată. Nu utilizați produse de îngrijire care conțin silicon, deoarece acestea pot ataca piesele din plastic. Nu atingeți contactele acumulatorului și nu îndepărtați unsoarea aplicată din fabricație de pe contacte.
- Curățați carcasa numai cu o cârpă ușor umezită. Nu utilizați produse de îngrijire care conțin silicon, deoarece acestea pot ataca piesele din plastic.

#### Întreținerea

- Verificați regulat la toate piesele vizibile dacă există deteriorări și funcționarea impecabilă a elementelor de comandă.
- În caz de deteriorări și/ sau disfuncționalități, nu puneți produsul în exploatare. Dispuneți urgent repararea produsului la centrul de service de la **Hilti**.
- După lucrările de îngrijire și întreținere, atașați toate dispozitivele de protecție și verificați funcționarea impecabilă a acestora.

Pentru o exploatare sigură utilizați numai piese de schimb și materiale consumabile originale. Piese de schimb, materiale consumabile și accesorii avizate de **Hilti** pentru produs găsiți la centrul dumneavoastră **Hilti Store** sau la: [www.hilti.group](http://www.hilti.group)



**Criteria de schimb pentru lamele de tăiere**

Dacă depistați rupturi de material (1) sau deformări (2) pe lamele de tăiere, schimbați lamele de tăiere. Schimbați întotdeauna lama de tăiere mobilă și lama de tăiere fixă împreună cu tot setul.

Dacă pe tija filetată apar repetat în zona de tăiere bavuri ușoare pe partea lamei de tăiere mobile, schimbați și lamele de tăiere.

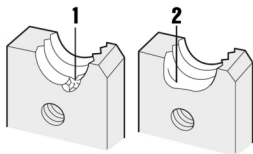

Utilizați numai lame de tăiere de schimb originale **Hilti**.

**Transportul și depozitarea accesoriilor de lucru cu acumulator și a acumulatorilor****Transportul****⚠️ AVERTISMENT****Pornire involuntară la transport !**

▶ Transportați întotdeauna produsele dumneavoastră fără acumulatori introduși!

▶ Extrageți acumulatorul/ acumulatorii.

▶ Nu transportați niciodată acumulatorii în vrac. Pe parcursul transportului, acumulatorii trebuie protejați împotriva șocurilor și vibrațiilor excesive și izolați de orice materiale conductoare electric sau de alți acumulator, astfel încât să nu ajungă în contact cu alte borne de baterie și să cauzeze un scurtcircuit. **Aveți în vedere prescripțiile de transport locale, valabile pentru acumulatori în zona dumneavoastră.**

▶ Trimiterea acumulatorilor prin poștă nu este permisă. Adresați-vă unei companii de expedieri dacă doriți să trimiteți acumulatori nedeteriorați.

▶ Controlați înainte de fiecare utilizare, precum și înaintea unui transport lung și după acesta, dacă produsul și acumulatorii prezintă deteriorări.

**Depozitarea****⚠️ ATENȚIONARE****Deteriorare involuntară cauzată de acumulatori defecti sau din care iese lichid !**

▶ Depozitați întotdeauna produsele dumneavoastră fără acumulatori introduși!

▶ Depozitați produsul și acumulatorii în spații răcoaroase și uscate. Aveți în vedere valorile limită de temperatură, indicate în Date tehnice.

▶ Nu păstrați acumulatorii în redresor. Scoateți întotdeauna acumulatorul de la redresor după procesul de încărcare.

▶ Nu depozitați niciodată acumulatorii în soare, pe surse de căldură sau în spatele geamurilor de sticlă.

▶ Depozitați produsul și acumulatorii în spații inaccesibile pentru copii și pentru persoanele neautorizate.

▶ Controlați înainte de fiecare utilizare, precum și înaintea unei depozitări lungi și după aceasta, dacă produsul și acumulatorii prezintă deteriorări.

**Asistență în caz de avarii**

În cazul oricăror avarii, acordați atenție indicatorului de stare al acumulatorului. Vezi capitolul **Indicațiile acumulatorului Li-Ion**.



În cazul avariilor care nu sunt prezentate în acest tabel sau pe care nu le puteți remedia prin mijloace proprii, vă rugăm să vă adresați centrul nostru de service **Hilti**.

Avarie	Cauza posibilă	Soluție
LED-urile acumulatorului nu indică nimic	Acumulator defect.	▶ Adresați-vă centrului de service <b>Hilti</b> .
Piuliță nu poate fi înșurubată pe tija filetată tăiată.	Formare de bavură la muchia de tăiere.	▶ Verificați dacă pe suprafața de tăiere există bavuri și rectificați tăietura pentru finisare, după caz. ➔ 250
Produsul nu pornește, deși comutatorul de comandă este acționat.	Selectorul de funcții se află pe  și brațul de tăiere este complet deschis.	▶ Fixați selectorul de funcții pe .
Lama de tăiere nu se poate monta (șurubul de fixare nu permite înșurubarea).	Lamele de tăiere montate invers.	▶ Verificați orientarea lamelor de tăiere: ▶ <b>Brațul de tăiere mobil</b> → <b>Muchia îngustă</b> a lamei de tăiere sus. ▶ <b>Brațul de tăiere fix</b> → <b>Muchia lată</b> a lamei de tăiere sus.

#### Dezafectarea și evacuarea ca deșeurii

##### ATENȚIONARE

**Pericol de accidentare prin dezafectarea și evacuarea improprie a deșeurilor!** Pericole pentru sănătate din cauza ieșirii de gaze sau lichide.

- ▶ Nu expediați sau trimiteți niciun acumulator deteriorat!
- ▶ Acoperiți racordurile cu un material neconductor electric, pentru a evita scurtcircuitele.
- ▶ Evacuați ca deșeu acumulatorii astfel încât ei să nu poată ajunge în mâinile copiilor.
- ▶ Evacuați acumulatorul ca deșeu la magazinul dumneavoastră **Hilti Store** sau adresați-vă companiei responsabile cu deșeurile din zona dumneavoastră.

Produsele **Hilti** sunt fabricate într-o proporție mare din materiale reutilizabile. Condiția necesară pentru reciclare este separarea corectă a materialelor. În multe țări, **Hilti** preia înapoi mașina dumneavoastră veche pentru valorificare. Solicitați informații de la centrul pentru clienți **Hilti** sau de la consilierul dumneavoastră de vânzări.

- ▶ Nu aruncați sculele electrice, aparatele electronice și acumulatorii în containerele de gunoi menajer!

#### Garanția producătorului

- ▶ Pentru relații suplimentare referitoare la condițiile de garanție legală, vă rugăm să vă adresați partenerului dumneavoastră local **Hilti**.

#### Alte informații

Informații adiționale referitoare la modul de utilizare, echipament, mediu și reciclare găsiți sub link-ul următor: [qr.hilti.com/manual/?id=2362838&id=2362890](https://qr.hilti.com/manual/?id=2362838&id=2362890)

Găsiți acest link și la finalul manualului de utilizare sub formă de cod QR.



**el Μετάφραση οδηγιών χρήσης από το πρωτότυπο****Στοιχεία για τις οδηγίες χρήσης****Σχετικά με τις παρούσες οδηγίες χρήσης**

- **Προειδοποίηση!** Πριν χρησιμοποιήσετε το προϊόν, βεβαιωθείτε, ότι έχετε διαβάσει και κατανοήσει τις οδηγίες χρήσης που συνοδεύουν το προϊόν συμπεριλαμβανομένων των οδηγιών, των υποδείξεων ασφαλείας και προειδοποίησης, των εικόνων και των προδιαγραφών. Εξοικειωθείτε ιδίως με όλες τις οδηγίες, τις υποδείξεις ασφαλείας και προειδοποίησης, τις εικόνες, τις προδιαγραφές καθώς και τα εξαρτήματα και τις λειτουργίες. Σε περίπτωση παράβλεψης υπάρχει ο κίνδυνος ηλεκτροπληξίας, πυρκαγιάς και/ή σοβαρών τραυματισμών. Φυλάξτε τις οδηγίες χρήσης συμπεριλαμβανομένων όλων των οδηγιών, των υποδείξεων ασφαλείας και προειδοποίησης για μεταγενέστερη χρήση.
- Τα προϊόντα της **HILTI** προορίζονται για τον επαγγελματία χρήστη και ο χειρισμός, η συντήρηση και η επισκευή τους επιτρέπεται μόνο από εξουσιοδοτημένο, ενημερωμένο προσωπικό. Το προσωπικό αυτό πρέπει να έχει ενημερωθεί ειδικά για τους κινδύνους που ενδέχεται να παρουσιαστούν. Από το προϊόν και τα βοηθητικά του μέσα ενδέχεται να προκληθούν κίνδυνοι, όταν ο χειρισμός τους γίνεται με ακατάλληλο τρόπο από μη εκπαιδευμένο προσωπικό ή όταν δεν χρησιμοποιούνται με κατάλληλο τρόπο.
- Οι συνημμένες οδηγίες χρήσης αντιστοιχούν στο τρέχον επίπεδο της τεχνολογίας τη στιγμή της εκτύπωσης. Μπορείτε να βρίσκετε πάντα την τρέχουσα έκδοση online στη σελίδα προϊόντων της Hilti. Χρησιμοποιήστε για αυτόν τον σκοπό τον σύνδεσμο ή τον κωδικό QR σε αυτές τις οδηγίες χρήσης, που επισημαίνεται με το σύμβολο .
- Όταν δίνετε το προϊόν σε άλλους, βεβαιωθείτε ότι τους έχετε δώσει και αυτές τις οδηγίες χρήσης.

**Επεξήγηση συμβόλων****Υποδείξεις προειδοποίησης**

Οι υποδείξεις προειδοποίησης προειδοποιούν από κινδύνους κατά την εργασία με το προϊόν. Χρησιμοποιούνται οι ακόλουθες λέξεις επισήμανσης:

**⚠ ΚΙΝΔΥΝΟΣ****ΚΙΝΔΥΝΟΣ !**

▶ Για μια άμεσα επικίνδυνη κατάσταση, που οδηγεί σε σοβαρό ή θανατηφόρο τραυματισμό.

**⚠ ΠΡΟΕΙΔΟΠΟΙΗΣΗ****ΠΡΟΕΙΔΟΠΟΙΗΣΗ !**

▶ Για μια πιθανά επικίνδυνη κατάσταση, που μπορεί να οδηγήσει σε σοβαρό ή θανατηφόρο τραυματισμό.

**⚠ ΠΡΟΣΟΧΗ****ΠΡΟΣΟΧΗ !**

▶ Για μια πιθανόν επικίνδυνη κατάσταση, που ενδέχεται να οδηγήσει σε τραυματισμούς ή υλικές ζημιές.

**Σύμβολα στις οδηγίες χρήσης**

Στις παρούσες οδηγίες χρήσης χρησιμοποιούνται τα ακόλουθα σύμβολα:



Προσέξτε τις οδηγίες χρήσης



Υποδείξεις χρήσης και άλλες χρήσιμες πληροφορίες



Χειρισμός ανακυκλώσιμων υλικών



Μην πετάτε τα ηλεκτρικά εργαλεία και τις μπαταρίες στον κάδο οικιακών απορριμμάτων



Hilti Επαναφορτιζόμενη μπαταρία Li-Ion



Hilti Φορτιστής

### Σύμβολα σε εικόνες

Στις εικόνες χρησιμοποιούνται τα ακόλουθα σύμβολα:

	Αυτοί οι αριθμοί παραπέμπουν στην εκάστοτε εικόνα στην αρχή αυτών των οδηγιών χρήσης.
3	Η αριθμηση δείχνει τη σειρά των βημάτων εργασίας στην εικόνα και ενδέχεται να διαφέρει από τα βήματα εργασίας στο κείμενο.
	Οι αριθμοί θέσης χρησιμοποιούνται στην εικόνα <b>Επισκόπηση</b> και παραπέμπουν στους αριθμούς του υπομνήματος στην ενότητα <b>Συνοπτική παρουσίαση προϊόντος</b> .
	Αυτό το σύμβολο έχει σκοπό να επιστήσει ιδιαίτερα την προσοχή σας κατά την εργασία με το προϊόν.

### Σύμβολα ανάλογα με το προϊόν

#### Γενικά σύμβολα

Σύμβολα, που χρησιμοποιούνται σε συνδυασμό με το προϊόν.

	Συνεχές ρεύμα
	Χρησιμοποιήστε για τη στερέωση των λεπίδων κοπής ένα κλειδί άλεν (4 mm).
	Ελέγξτε πριν από την έναρξη της εργασίας τις βίδες στερέωσης των λεπίδων κοπής.
	Το προϊόν υποστηρίζει τεχνολογία NFC, που είναι συμβατή με πλατφόρμες iOS και Android.
Li-Ion	Επαναφορτιζόμενη μπαταρία Li-Ion
	Μην χρησιμοποιείτε την επαναφορτιζόμενη μπαταρία ποτέ ως κρουστικό εργαλείο.
	Μην αφήνετε την επαναφορτιζόμενη μπαταρία να πέσει κάτω. Μην χρησιμοποιείτε μια επαναφορτιζόμενη μπαταρία, η οποία έχει δεχτεί χτύπημα ή έχει υποστεί ζημιά με διαφορετικό τρόπο.

#### Σύμβολα υποχρέωσης

Τα σύμβολα υποχρέωσης παραπέμπουν σε δεσμευτικές ενέργειες.

	Χρησιμοποιήστε προστατευτικά γυαλιά
--	-------------------------------------

#### Σύμβολα προειδοποίησης

Τα σύμβολα προειδοποίησης προειδοποιούν για κινδύνους.

	Προειδοποίηση για τραυματισμούς των χεριών
--	--

### Ασφάλεια

#### Γενικές υποδείξεις για την ασφάλεια για ηλεκτρικά εργαλεία

**ΠΡΟΕΙΔΟΠΟΙΗΣΗ** Διαβάστε όλες τις υποδείξεις ασφαλείας, τις οδηγίες, τις εικόνες και τα τεχνικά χαρακτηριστικά τα οποία υπάρχουν σε αυτό το ηλεκτρικό εργαλείο. Η παράβλεψη των ακόλουθων οδηγιών μπορεί να προκαλέσει ηλεκτροπληξία, πυρκαγιά και/ή σοβαρούς τραυματισμούς.

**Φυλάξτε όλες τις υποδείξεις για την ασφάλεια και τις οδηγίες για μελλοντική χρήση.**

Ο όρος "ηλεκτρικό εργαλείο" που χρησιμοποιείται στις υποδείξεις για την ασφάλεια αναφέρεται σε ηλεκτρικά εργαλεία που λειτουργούν συνδεδεμένα τα στο ηλεκτρικό δίκτυο (με καλώδιο τροφοδοσίας)



και σε ηλεκτρικά εργαλεία που λειτουργούν με επαναφορτιζόμενες μπαταρίες (χωρίς καλώδιο τροφοδοσίας).

### **Ασφάλεια χώρου εργασίας**

- ▶ **Διατηρείτε το χώρο εργασίας σας καθαρό και με καλό φωτισμό.** Η αταξία στο χώρο εργασίας και οι μη φωτισμένες περιοχές μπορεί να οδηγήσουν σε ατυχήματα.
- ▶ **Μην εργάζεστε με το ηλεκτρικό εργαλείο σε περιβάλλον επικίνδυνο για εκρήξεις, στο οποίο υπάρχουν εύφλεκτα υγρά, αέρια ή σκόνη.** Από τα ηλεκτρικά εργαλεία δημιουργούνται σπινθήρες, οι οποίοι μπορεί να αναφλέξουν τη σκόνη ή τις αναθυμιάσεις.
- ▶ **Κατά τη χρήση του ηλεκτρικού εργαλείου κρατάτε μακριά τα παιδιά και άλλα πρόσωπα.** Εάν σας αποσπάσουν την προσοχή, μπορεί να χάσετε τον έλεγχο του εργαλείου.

### **Ηλεκτρική ασφάλεια**

- ▶ **Το φως σύνδεσης του ηλεκτρικού εργαλείου πρέπει να ταιριάζει στην πρίζα. Δεν επιτρέπεται σε καμία περίπτωση η μετατροπή του φως. Μην χρησιμοποιείτε αντάπτορες φως μαζί με γειωμένα ηλεκτρικά εργαλεία.** Τα φως που δεν έχουν υποστεί μετατροπές και οι κατάλληλες πρίζες μειώνουν τον κίνδυνο ηλεκτροπληξίας.
- ▶ **Αποφεύγετε την επαφή του σώματος με γειωμένες επιφάνειες, όπως σωλήνες, καλοριφέρ, ηλεκτρικές κουζίνες και ψυγεία.** Υπάρχει αυξημένος κίνδυνος ηλεκτροπληξίας, όταν το σώμα σας είναι γειωμένο.
- ▶ **Μην εκθέτετε τα ηλεκτρικά εργαλεία σε βροχή ή σε υγρασία.** Η εισχώρηση νερού στο ηλεκτρικό εργαλείο αυξάνει τον κίνδυνο ηλεκτροπληξίας.
- ▶ **Μην χρησιμοποιείτε το καλώδιο σύνδεσης για να μεταφέρετε ή να αναρτήσετε το ηλεκτρικό εργαλείο ή για να τραβήξετε το φως από την πρίζα. Κρατάτε το καλώδιο σύνδεσης μακριά από υψηλές θερμοκρασίες, λάδια, αιχμηρές ακμές ή κινούμενα μέρη.** Τα ελαττωματικά ή τα περιστρωμένα καλώδια σύνδεσης αυξάνουν τον κίνδυνο ηλεκτροπληξίας.
- ▶ **Όταν εργάζεστε με το ηλεκτρικό εργαλείο σε υπαίθριους χώρους, χρησιμοποιείτε μόνο καλώδια προέκτασης (μπαλαντζές), που είναι κατάλληλα για χρήση σε εξωτερικούς χώρους.** Η χρήση ενός καλωδίου προέκτασης κατάλληλου για χρήση σε υπαίθριους χώρους μειώνει τον κίνδυνο ηλεκτροπληξίας.
- ▶ **Εάν δεν μπορεί να αποφευχθεί η λειτουργία του ηλεκτρικού εργαλείου σε περιβάλλον με υγρασία, χρησιμοποιήστε αυτόματο ρελέ.** Η χρήση ενός αυτόματου ρελέ μειώνει τον κίνδυνο ηλεκτροπληξίας.

### **Ασφάλεια προσώπων**

- ▶ **Να είσαστε πάντα προσεκτικοί, να προσέχετε τι κάνετε και να εργάζεστε με το ηλεκτρικό εργαλείο με προσοχή. Μην χρησιμοποιείτε ηλεκτρικά εργαλεία, όταν είστε κουρασμένοι ή όταν βρίσκεστε υπό την επήρεια ναρκωτικών ουσιών, οινοπνεύματος ή φαρμάκων.** Μία στιγμή απροσεξίας κατά τη χρήση του ηλεκτρικού εργαλείου μπορεί να οδηγήσει σε σοβαρούς τραυματισμούς.
- ▶ **Φοράτε προσωπικό εξοπλισμό προστασίας και πάντα προστατευτικά γυαλιά.** Φορώντας προσωπικό εξοπλισμό προστασίας, όπως μάσκα προστασίας από τη σκόνη, αντιολισθητικά υποδήματα ασφαλείας, προστατευτικό κράνος ή ωτοασπίδες, ανάλογα με το είδος και τη χρήση του ηλεκτρικού εργαλείου, μειώνεται ο κίνδυνος τραυματισμών.
- ▶ **Αποφεύγετε την ακούσια θέση σε λειτουργία του εργαλείου. Βεβαιωθείτε ότι είναι απενεργοποιημένο το ηλεκτρικό εργαλείο, πριν το συνδέσετε στην παροχή ρεύματος και/ή πριν τοποθετήσετε την μπαταρία και πριν το μεταφέρετε.** Εάν μεταφέροντας το ηλεκτρικό εργαλείο έχετε το δάκτυλό σας στον διακόπτη ή συνδέσετε το εργαλείο στο ρεύμα ενώ ο διακόπτης είναι στο ON, μπορεί να προκληθούν ατυχήματα.
- ▶ **Απομακρύνετε τα εργαλεία ρύθμισης ή τα κλειδιά από το ηλεκτρικό εργαλείο, πριν το θέσετε σε λειτουργία.** Ένα εργαλείο ή κλειδί που βρίσκεται σε κάποιο περιστρεφόμενο εξάρτημα του ηλεκτρικού εργαλείου, μπορεί να προκαλέσει τραυματισμούς.



- ▶ **Αποφύγετε τις αφύσικες στάσεις του σώματος.** Φροντίστε για την ασφαλή στήριξη του σώματός σας και διατηρείτε πάντα την ισορροπία σας. Έτσι μπορείτε να ελέγχετε καλύτερα το ηλεκτρικό εργαλείο σε μη αναμενόμενες καταστάσεις.
- ▶ **Φοράτε κατάλληλα ρούχα.** Μη φοράτε φαρδιά ρούχα ή κοσμήματα. Κρατάτε τα μαλλιά, τα ρούχα και τα γάντια μακριά από περιστρεφόμενα εξαρτήματα. Τα φαρδιά ρούχα, τα κοσμήματα ή τα μακριά μαλλιά μπορεί να παγιδευτούν από περιστρεφόμενα εξαρτήματα.
- ▶ **Εάν υπάρχει η δυνατότητα σύνδεσης συστημάτων αναρρόφησης και συλλογής σκόνης, βεβαιωθείτε ότι είναι συνδεδεμένα και ότι χρησιμοποιούνται σωστά.** Η χρήση συστήματος αναρρόφησης σκόνης μπορεί να μειώσει τους κινδύνους που προέρχονται από τη σκόνη.
- ▶ **Μην εκτιμάτε λάθος την ασφάλεια και μην παραβλέπετε τους κανόνες ασφαλείας για ηλεκτρικά εργαλεία, ακόμη και όταν, μετά από πολλές χρήσεις, έχετε εξοικειωθεί με το ηλεκτρικό εργαλείο.** Από πρόσκετες ενέργειες μπορούν να προκληθούν σοβαροί τραυματισμοί εντός κλάσματος δευτερολέπτου.

#### **Χρήση και αντιμετώπιση του ηλεκτρικού εργαλείου**

- ▶ **Μην υπερφορτίζετε το εργαλείο.** Χρησιμοποιείτε για την εργασία σας το ηλεκτρικό εργαλείο που προορίζεται για αυτήν. Με το κατάλληλο ηλεκτρικό εργαλείο εργάζεστε καλύτερα και με μεγαλύτερη ασφάλεια στην αναφερόμενη περιοχή ισχύος.
- ▶ **Μην χρησιμοποιείτε ποτέ ένα ηλεκτρικό εργαλείο, ο διακόπτης του οποίου είναι χαλασμένος.** Ένα ηλεκτρικό εργαλείο το οποίο δεν μπορεί να τεθεί πλέον σε λειτουργία ή εκτός λειτουργίας είναι επικίνδυνο και πρέπει να επισκευαστεί.
- ▶ **Αποσυνδέστε το φιλ από την πρίζα και/ή απομακρύνετε μια αποσπώμενη μπαταρία πριν διεξάγετε ρυθμίσεις στο εργαλείο, αντικαταστήσετε κάποιο αξεσουάρ ή αποθηκεύσετε το εργαλείο.** Αυτό το προληπτικό μέτρο ασφαλείας αποτρέπει την ακούσια εκκίνηση του ηλεκτρικού εργαλείου.
- ▶ **Φυλάτε τα ηλεκτρικά εργαλεία που δεν χρησιμοποιείτε μακριά από παιδιά.** Μη αφήνετε να χρησιμοποιήσουν το εργαλείο άτομα που δεν είναι εξοικειωμένα με αυτό ή που δεν έχουν διαβάσει αυτές τις οδηγίες χρήσης. Τα ηλεκτρικά εργαλεία είναι επικίνδυνα, όταν χρησιμοποιούνται από άπειρα πρόσωπα.
- ▶ **Φροντίζετε σχολαστικά τα ηλεκτρικά εργαλεία και τα αξεσουάρ.** Ελέγχετε, εάν τα κινούμενα μέρη λειτουργούν άψογα και δεν μπλοκάρουν, εάν έχουν σπάσει κάποια εξαρτήματα ή έχουν υποστεί τέτοια ζημιά ώστε να επηρεάζεται αρνητικά η λειτουργία του ηλεκτρικού εργαλείου. Δώστε τα χαλασμένα εξαρτήματα για επισκευή πριν χρησιμοποιήσετε ξανά το εργαλείο. Πολλά ατυχήματα οφείλονται σε κακά συντηρημένα ηλεκτρικά εργαλεία.
- ▶ **Διατηρείτε τα εξαρτήματα κοπής αιχμηρά και καθαρά.** Τα σχολαστικά συντηρημένα εξαρτήματα κοπής με αιχμηρές ακμές κολλάνε σπανιότερα και καθοδηγούνται με μεγαλύτερη ευκολία.
- ▶ **Χρησιμοποιείτε το ηλεκτρικό εργαλείο, τα αξεσουάρ, τα εργαλεία ρύθμισης κτλ. σύμφωνα με τις παρούσες οδηγίες.** Λαμβάνετε ταυτόχρονα υπόψη τις συνθήκες εργασίας και την προς εκτέλεση εργασία. Η χρήση ηλεκτρικών εργαλείων για εργασίες διαφορετικές από τις προβλεπόμενες μπορεί να οδηγήσει σε επικίνδυνες καταστάσεις.
- ▶ **Διατηρείτε τις λαβές και επιφάνειες συγκράτησης στεγνές, καθαρές και απαλλαγμένες από λάδια και γράσα.** Οι ολισθηρές λαβές και επιφάνειες συγκράτησης δεν επιτρέπουν ασφαλή χειρισμό και έλεγχο του ηλεκτρικού εργαλείου σε απρόβλεπτες καταστάσεις.

#### **Χρήση και αντιμετώπιση του επαναφορτιζόμενου εργαλείου**

- ▶ **Φορτίζετε τις μπαταρίες μόνο με φορτιστές που προτείνονται από τον κατασκευαστή.** Υπάρχει κίνδυνος πυρκαγιάς σε φορτιστές που είναι κατάλληλοι για ένα συγκεκριμένο είδος μπαταριών, όταν χρησιμοποιούνται με άλλες μπαταρίες.
- ▶ **Χρησιμοποιείτε μόνο τις προβλεπόμενες για τα ηλεκτρικά εργαλεία επαναφορτιζόμενες μπαταρίες.** Η χρήση άλλων μπαταριών μπορεί να προκαλέσει τραυματισμούς και κίνδυνο πυρκαγιάς.



- ▶ Κρατήστε τις μπαταρίες που δεν χρησιμοποιείτε μακριά από συνδετήρες, κέρματα, κλειδιά, καρφιά, βίδες και άλλα μεταλλικά μικροαντικείμενα, που θα μπορούσαν να προκαλέσουν γεφύρωση των επαφών. Ένα βραχυκύκλωμα μεταξύ των επαφών της μπαταρίας μπορεί να έχει ως συνέπεια εγκαύματα ή πυρκαγιά.
  - ▶ Σε περίπτωση λανθασμένης χρήσης μπορούν να διαρρέυσουν υγρά από την μπαταρία. Αποφεύγετε κάθε είδους επαφή. Σε περίπτωση ακούσιας επαφής, ξεπλύνετε με νερό. Εάν τα υγρά έρθουν σε επαφή με τα μάτια σας, επισκεφθείτε επιπρόσθετα ένα γιατρό. Τα υγρά της μπαταρίας ενδέχεται να προκαλέσουν ερεθισμούς ή εγκαύματα στο δέρμα.
  - ▶ Μην χρησιμοποιείτε μπαταρίες που έχουν υποστεί ζημιά ή έχουν υποστεί μετατροπές. Οι μπαταρίες που έχουν υποστεί ζημιά ή μετατροπές μπορεί να συμπεριφερθούν απρόβλεπτα και να προκαλέσουν φωτιά, έκρηξη ή κίνδυνο τραυματισμού.
  - ▶ Μην εκθέτετε την μπαταρία σε φωτιά ή σε πολύ υψηλές θερμοκρασίες. Η φωτιά ή οι θερμοκρασίες άνω των 130 °C (265 °F) μπορεί να προκαλέσει έκρηξη.
  - ▶ Ακολουθήστε όλες τις οδηγίες για τη φόρτιση και μην φορτίζετε την μπαταρία ή το επαναφορτιζόμενο εργαλείο ποτέ εκτός του εύρους θερμοκρασιών που αναφέρεται στο παρόν εγχειρίδιο οδηγιών χρήσης. Η λανθασμένη φόρτιση ή η φόρτιση εκτός του επιτρεπόμενου εύρους θερμοκρασίας μπορεί να καταστρέψει την μπαταρία και να αυξήσει τον κίνδυνο πυρκαγιάς.
- Σέρβις**
- ▶ Αναθέτετε την επισκευή του ηλεκτρικού εργαλείου μόνο σε κατάλληλο εξειδικευμένο προσωπικό με χρήση μόνο γνήσιων ανταλλακτικών. Με αυτόν τον τρόπο διασφαλίζεται ότι θα διατηρηθεί η ασφάλεια του εργαλείου.
  - ▶ Μην συντηρείτε ποτέ μπαταρίες που έχουν υποστεί ζημιά. Κάθε συντήρηση μπαταριών θα πρέπει να πραγματοποιείται μόνο από τον κατασκευαστή ή από εξουσιοδοτημένα σέρβις.

#### **Πρόσθετες υποδείξεις για την ασφάλεια**

- ▶ Χρησιμοποιείτε το προϊόν και τα αξεσουάρ μόνο σε τεχνικά άψογη κατάσταση.
- ▶ Μην πραγματοποιείτε ποτέ παραποιήσεις ή μετατροπές στο προϊόν ή σε αξεσουάρ.
- ▶ Κίνδυνος τραυματισμού από πτώση εξαρτημάτων ή/και αξεσουάρ. Ελέγχετε πριν από την έναρξη της εργασίας, ότι η επαναφορτιζόμενη μπαταρία και τα τοποθετημένα αξεσουάρ είναι στερεωμένα με ασφάλεια.
- ▶ Φοράτε προστατευτικά γάντια κατά τη χρήση του ηλεκτρικού εργαλείου και κατά την αντικατάσταση του εξαρτήματος.
- ▶ Πριν αποθέσετε το ηλεκτρικό εργαλείο, περιμένετε μέχρι να σταματήσει τελείως το ηλεκτρικό εργαλείο.
- ▶ Μην αφήνετε το ηλεκτρικό εργαλείο σε λειτουργία, όσο το μεταφέρετε.
- ▶ Όταν υπάρχουν άλλα άτομα, φροντίστε να έχουν ασφαλή απόσταση από την περιοχή εργασίας. Οποιοσδήποτε εισέρχεται στο χώρο εργασίας, πρέπει να φοράει προσωπικό εξοπλισμό προστασίας. Μπορεί να εκσφενδονιστούν θραύσματα του αντικειμένου ή σπασμένα εξαρτήματα και να προκαλέσουν τραυματισμούς και εκτός της περιοχής εργασίας.
- ▶ Κρατήστε τα παιδιά μακριά από την περιοχή εργασίας σας.
- ▶ Διατηρείτε πάντα ελεύθερες τις σχισμές αερισμού. Κίνδυνος εγκαύματος από καλυμμένες σχισμές αερισμού!
- ▶ Μην κοιτάτε κατευθείαν στον φωτισμό (LED) του προϊόντος και μην φωτίζετε το πρόσωπο άλλων. Υπάρχει κίνδυνος θάμβωσης.
- ▶ Ελέγξτε τις λεπίδες κοπής και τους βραχίονες κοπής πριν από την έναρξη της εργασίας για ορατές ζημιές.
- ▶ Κρατάτε κατά τη λειτουργία το σώμα ή μέρη του σώματος μακριά από τις λεπίδες κοπής ή κινούμενα μέρη. Με αυτόν τον τρόπο αποφεύγετε τραυματισμούς από παγίδευση ή εκτινασόμενα θραύσματα.





- ▶ Θέτετε το ηλεκτρικό εργαλείο σε λειτουργία μόνο στη θέση εργασίας και μόνο, όταν το έχετε φέρει σε θέση εργασίας.
- ▶ Χρησιμοποιείτε σε εργασίες πάνω από το ύψος του κεφαλιού πάντα το δοχείο συλλογής και βεβαιωθείτε πριν από την έναρξη της εργασίας, ότι το καπάκι του δοχείου συλλογής είναι κλειστό.
- ▶ Κρατάτε το ηλεκτρικό εργαλείο έτσι, ώστε το κομμένο τμήμα των ντιζών δεν μπορεί να πέσει μπροστά από το δοχείο συλλογής.
- ▶ Λάβετε υπόψη το μέγιστο μήκος κομμένων τμημάτων που μπορεί να υποδεχθεί το δοχείο συλλογής.
- ▶ Βεβαιωθείτε ότι το κομμένο τμήμα των ντιζών δεν μπορεί να πέσει κάτω ή ότι δεν θα τραυματιστείτε από τα αιχμηρά γρέζια. Χρησιμοποιείτε, εάν είναι δυνατό, πάντα το δοχείο συλλογής.
- ▶ Οι κομμένες ντιζες αλλά και τα κομμένα τμήματα μπορεί να καίνε και να είναι αιχμηρά. Φοράτε προστατευτικά γάντια, όταν πρόκειται να ακουμπήσετε την ντιζα ή το κομμένο τμήμα.
- ▶ Οι βίδες στερέωσης των λεπίδων ενδέχεται να λασκάρουν μετά από παρατεταμένη λειτουργία. Ελέγχετε πριν από χρήση, εάν είναι σωστά σφιγμένες οι βίδες στερέωσης και σφίξτε ενδεχομένως ξανά τις βίδες στερέωσης.
- ▶ Διακόψτε την εργασία, όταν καίει το περίβλημα του ηλεκτρικού εργαλείου. Αφήστε το ηλεκτρικό εργαλείο να κρῦώσει και μετά συνεχίστε την εργασία. Μην εργάζεστε συνεχώς χωρίς διακοπές με περισσότερες επαναφορτιζόμενες μπαταρίες ή φορτίσεις επαναφορτιζόμενης μπαταρίας.
- ▶ Ελέγχετε πριν από κάθε χρήση, ότι οι λεπίδες είναι στερεωμένες με ασφάλεια στο κύριο εργαλείο.

### **Επιμελής χειρισμός και χρήση επαναφορτιζόμενων μπαταριών**

- ▶ Προσέξτε τις ακόλουθες υποδείξεις ασφαλείας για τον ασφαλή χειρισμό και τη χρήση επαναφορτιζόμενων μπαταριών Li-Ion. Από τυχόν παράβλεψη μπορεί να προκληθούν δερματικοί ερεθισμοί, σοβαροί διαβρωτικοί τραυματισμοί, χημικά εγκαύματα, φωτιά ή/και εκρήξεις.
- ▶ Χρησιμοποιείτε επαναφορτιζόμενες μπαταρίες μόνο σε τεχνικά άψογη κατάσταση.
- ▶ Χειρίζετε σχολαστικά τις επαναφορτιζόμενες μπαταρίες, για να αποφύγετε ζημιές και την έξοδο υγρών πολύ επιβλαβών για την υγεία σας!
- ▶ Δεν επιτρέπεται σε καμία περίπτωση η μετατροπή ή η παραποίηση των επαναφορτιζόμενων μπαταριών!
- ▶ Δεν επιτρέπεται να αποσυναρμολογείτε, να συμπιέζετε, να θερμαίνετε πάνω από τους 80 °C (176 °F) ή να καίτε τις επαναφορτιζόμενες μπαταρίες.
- ▶ Μην χρησιμοποιείτε ή φορτίζετε επαναφορτιζόμενες μπαταρίες, οι οποίες έχουν δεχτεί χτύπημα ή έχουν υποστεί ζημιά με διαφορετικό τρόπο. Ελέγχετε τακτικά τις επαναφορτιζόμενες μπαταρίες για σημάδια ζημιάς.
- ▶ Μην χρησιμοποιείτε ποτέ ανακυκλωμένες ή επισκευασμένες επαναφορτιζόμενες μπαταρίες.
- ▶ Μην χρησιμοποιείτε την επαναφορτιζόμενη μπαταρία ή ένα επαναφορτιζόμενο ηλεκτρικό εργαλείο ποτέ ως κρουστικό εργαλείο.
- ▶ Μην εκθέτετε ποτέ τις επαναφορτιζόμενες μπαταρίες σε άμεση ηλιακή ακτινοβολία, αυξημένη θερμοκρασία, σπινθήρες ή γυμνές φλόγες. Μπορεί να προκληθούν εκρήξεις.
- ▶ Μην ακουμπάτε τους πόλους της μπαταρίας με τα δάχτυλα, με εργαλεία, κοσμήματα ή άλλα ηλεκτρικά αγωγίμα αντικείμενα. Έτσι μπορεί να προκληθεί ζημιά στην επαναφορτιζόμενη μπαταρία, καθώς και υλικές ζημιές και τραυματισμοί.
- ▶ Κρατάτε τις επαναφορτιζόμενες μπαταρίες μακριά από βροχή, υγρασία και υγρά. Η εισχώρηση υγρασίας μπορεί να προκαλέσει βραχυκυκλώματα, ηλεκτροπληξία, εγκαύματα, φωτιά και εκρήξεις.
- ▶ Χρησιμοποιείτε μόνο τους φορτιστές και τα ηλεκτρικά εργαλεία που προβλέπονται για αυτόν τον τύπο μπαταρίας. Προσέξτε σχετικά τα στοιχεία στις αντίστοιχες οδηγίες χρήσης.
- ▶ Μην χρησιμοποιείτε ή αποθηκεύετε την επαναφορτιζόμενη μπαταρία σε εκρήξιμα περιβάλλοντα.



▶ Εάν η μπαταρία καίει υπερβολικά όταν την ακουμπάτε, ενδέχεται να έχει υποστεί ζημιά. Τοποθετήστε την μπαταρία σε ένα σημείο στο οποίο έχετε ορατότητα, μη εύφλεκτο και με επαρκή απόσταση από εύφλεκτα υλικά. Αφήστε την επαναφορτιζόμενη μπαταρία να κρυώσει. Εάν η μπαταρία εξακολουθεί να καίει υπερβολικά μετά από μία ώρα όταν την ακουμπάτε, τότε έχει υποστεί ζημιά. Απευθυνθείτε στο σέρβις της **Hilti** ή διαβάστε το έγγραφο "Υποδείξεις για την ασφάλεια και τη χρήση για επαναφορτιζόμενες μπαταρίες Li-Ion **Hilti**".

**i** Προσέξτε τις ειδικές οδηγίες που ισχύουν για τη μεταφορά, την αποθήκευση και τη χρήση επαναφορτιζόμενων μπαταριών ιόντων λιθίου.  268

Διαβάστε τις υποδείξεις για την ασφάλεια και τη χρήση για επαναφορτιζόμενες μπαταρίες Li-Ion **Hilti**, τις οποίες θα βρείτε σαρώνοντας τον κωδικό QR στο τέλος αυτών των οδηγιών χρήσης.

## Περιγραφή

### Συνοπτική παρουσίαση προϊόντος **i**

- |   |  |
|---|--|
| ① Βραχίονας κοπής (κινούμενος)                    | ⑩ Άγκιστρο ικρίωματος                        |
| ② Βραχίονας κοπής (σταθερός)                      | ⑪ Πλήκτρο απασφάλισης (υποδοχή τοποθέτησης)  |
| ③ Πλήκτρο απασφάλισης (οδηγός βάθους)             | ⑫ Υποδοχή τοποθέτησης για αξεσουάρ           |
| ④ Οδηγός βάθους διάτρησης                         | ⑬ Παράλληλος οδηγός με αντάπτορα M6          |
| ⑤ Διακόπτης επιλογής λειτουργίας                  | ⑭ Δοχείο συλλογής για κομμένα τμήματα ντιζών |
| ⑥ Διακόπτης ελέγχου                               | ⑮ Φωτισμός χώρου εργασίας (LED)              |
| ⑦ Χειρολαβή                                       | ⑯ Λεπίδα κοπής                               |
| ⑧ Πλήκτρο απασφάλισης επαναφορτιζόμενης μπαταρίας | ⑰ Κλειδί άλεν (4 mm)                         |
| ⑨ Ένδειξη κατάστασης μπαταρίας                    | ⑱ Σχισμή τοποθέτησης για αξεσουάρ            |

### Κατάλληλη χρήση

Το προϊόν που περιγράφεται είναι ένας επαναφορτιζόμενος σιδηροκόφτης για ντιζες. Προορίζεται για την κοπή ντιζών διάστασης:

- W3/8 (δομικός χάλυβας, γαλβανιζέ ή ανοξειδωτος)
- M6 και M8 (δομικός χάλυβας, γαλβανιζέ ή ανοξειδωτος)
- M10 (μόνο δομικός χάλυβας, γαλβανιζέ)

Το προϊόν δεν είναι κατάλληλο για την κοπή ντιζών M10 από ανοξειδωτο χάλυβα.

- Χρησιμοποιείτε για αυτό το προϊόν μόνο επαναφορτιζόμενες μπαταρίες Li-Ion **Hilti** Nuron της σειράς τύπου B 22. Για ιδανική απόδοση, η **Hilti** προτείνει για αυτό το προϊόν τις επαναφορτιζόμενες μπαταρίες που αναφέρονται στον πίνακα στο τέλος αυτών των οδηγιών χρήσης.
- Χρησιμοποιείτε για αυτές τις επαναφορτιζόμενες μπαταρίες μόνο φορτιστές **Hilti** των σειρών τύπου που αναφέρονται στον πίνακα στο τέλος αυτών των οδηγιών χρήσης.

### Έκταση παράδοσης

Επαναφορτιζόμενος σιδηροκόφτης για ντιζες, δοχείο συλλογής, οδηγός βάθους, παράλληλος οδηγός, σετ λεπίδων κοπής, εξάγωνο, οδηγίες χρήσης

**i** Περισσότερα, εγκεκριμένα για το προϊόν σας συστήματα θα βρείτε στο **Hilti Store** ή στη διεύθυνση: [www.hilti.group](http://www.hilti.group)

### Ενδείξεις της επαναφορτιζόμενης μπαταρίας Li-Ion

Στις επαναφορτιζόμενες μπαταρίες Li-Ion **Hilti** Nuron υπάρχει η δυνατότητα προβολής της κατάστασης φόρτισης, μηνυμάτων σφάλματος και της κατάστασης της επαναφορτιζόμενης μπαταρίας.



## Ενδείξεις για κατάσταση φόρτισης και μηνύματα σφάλματος

### ΠΡΟΕΙΔΟΠΟΙΗΣΗ

#### Κίνδυνος τραυματισμού από πτώση της μπαταρίας!

► Όταν είναι τοποθετημένη η επαναφορτιζόμενη μπαταρία, βεβαιωθείτε αφού πατήσετε το πλήκτρο απασφάλισης, ότι θα κουμπώσετε ξανά καλά την επαναφορτιζόμενη μπαταρία στο προϊόν που χρησιμοποιείτε.

Για να δείτε κάποια από τις ακόλουθες ενδείξεις, πατήστε σύντομα το πλήκτρο απασφάλισης της επαναφορτιζόμενης μπαταρίας.

Η κατάσταση φόρτισης καθώς και οι πιθανές βλάβες εμφανίζονται επίσης μόνιμα, όσο είναι ενεργοποιημένο το συνδεδεμένο προϊόν.

Κατάσταση	Σημασία
Τέσσερα (4) LED ανάβουν μόνιμα πράσινα	Κατάσταση φόρτισης: 100 % έως 71 %
Τρία (3) LED ανάβουν μόνιμα πράσινα	Κατάσταση φόρτισης: 70 % έως 51 %
Δύο (2) LED ανάβουν μόνιμα πράσινα	Κατάσταση φόρτισης: 50 % έως 26 %
Ένα (1) LED ανάβει μόνιμα πράσινο	Κατάσταση φόρτισης: 25 % έως 10 %
Ένα (1) LED αναβοσβήνει αργά πράσινο	Κατάσταση φόρτισης: < 10 %
Ένα (1) LED αναβοσβήνει γρήγορα πράσινο	Η επαναφορτιζόμενη μπαταρία Li-Ion είναι τελειώς αποφορτισμένη. Φορτίστε την επαναφορτιζόμενη μπαταρία. Εάν το LED εξακολουθεί να αναβοσβήνει γρήγορα μετά τη φόρτιση της επαναφορτιζόμενης μπαταρίας, απευθυνθείτε στο σέρβις της <b>Hilti</b> .
Ένα (1) LED αναβοσβήνει γρήγορα κίτρινο	Η επαναφορτιζόμενη μπαταρία Li-Ion ή το συνδεδεμένο με αυτή προϊόν έχουν υπερφορτωθεί, έχουν πολύ υψηλή ή πολύ χαμηλή θερμοκρασία ή υπάρχει κάποια άλλη βλάβη. Φέρτε το προϊόν και την επαναφορτιζόμενη μπαταρία στην προτεινόμενη θερμοκρασία λειτουργίας και μην υπερκαταπονείτε το προϊόν κατά τη χρήση του. Εάν εξακολουθεί να υπάρχει το μήνυμα, απευθυνθείτε στο σέρβις της <b>Hilti</b> .
Ένα (1) LED ανάβει κίτρινο	Η επαναφορτιζόμενη μπαταρία Li-Ion και το συνδεδεμένο με αυτή προϊόν δεν είναι συμβατά. Απευθυνθείτε στο σέρβις της <b>Hilti</b> .
Ένα (1) LED αναβοσβήνει γρήγορα κόκκινο	Η επαναφορτιζόμενη μπαταρία Li-Ion είναι κλειδωμένη και δεν μπορεί να χρησιμοποιηθεί άλλο. Απευθυνθείτε στο σέρβις της <b>Hilti</b> .

#### Ενδείξεις για την κατάσταση της επαναφορτιζόμενης μπαταρίας

Για να ελέγξετε την κατάσταση της επαναφορτιζόμενης μπαταρίας, κρατήστε πατημένο το πλήκτρο απασφάλισης για περισσότερα από τρία δευτερόλεπτα. Το σύστημα δεν αναγνωρίζει μια πιθανή δυσλειτουργία της μπαταρίας λόγω κακής χρήσης, όπως π.χ. πτώση, τρυπήματα, εξωτερικές ζημιές από υψηλή θερμοκρασία κτλ.

Κατάσταση	Σημασία
Όλα τα LED ανάβουν κυλιόμενα και στη συνέχεια το ένα (1) LED ανάβει μόνιμα πράσινο.	Είναι δυνατή η συνέχιση της χρήσης της επαναφορτιζόμενης μπαταρίας.



Κατάσταση	Σημασία
Όλα τα LED ανάβουν κυλιόμενα και στη συνέχεια το ένα (1) LED αναβοσβήνει γρήγορα κίτρινο.	Δεν ήταν δυνατή η ολοκλήρωση του ελέγχου για την κατάσταση της επαναφορτιζόμενης μπαταρίας. Επαναλάβετε τη διαδικασία ή απευθυνθείτε στο σέρβις της <b>Hilti</b> .
Όλα τα LED ανάβουν κυλιόμενα και στη συνέχεια το ένα (1) LED ανάβει μόνιμα κόκκινο.	Εάν εξακολουθεί να μπορεί να χρησιμοποιηθεί ένα συνδεδεμένο προϊόν, η υπολειπόμενη χωρητικότητα της μπαταρίας είναι κάτω από 50%. Εάν δεν μπορεί να χρησιμοποιηθεί πλέον ένα συνδεδεμένο προϊόν, η επαναφορτιζόμενη μπαταρία έχει φτάσει στο τέλος της διάρκειας ζωής της και θα πρέπει να αντικατασταθεί. Απευθυνθείτε στο σέρβις της <b>Hilti</b> .

### Διακόπτης επιλογής λειτουργίας

Με τον διακόπτη επιλογής λειτουργίας μπορείτε να επιλέγετε 3 λειτουργίες:

#### Επεξήγηση συμβόλων διακόπτη επιλογής λειτουργίας

Λειτουργία	Σημασία
	<p><b>Κοπή</b></p> <p>Στη λειτουργία  το προϊόν εκτελεί, κρατώντας πατημένο τον διακόπτη ελέγχου, έναν ολόκληρο κύκλο. Ο κύκλος αποτελείται από 2 φάσεις:</p> <ol style="list-style-type: none"> <li>1. Εκτέλεση της κοπής</li> <li>2. Επιστροφή στην αρχική θέση</li> </ol> <p>Μετά το τέλος του κύκλου το προϊόν σταματάει αυτόματα και πρέπει να αρχίσετε έναν νέο κύκλο με εκ νέου χειρισμό του διακόπτη ελέγχου.</p> <p>Μπορείτε να διακόπτετε ανά πάσα στιγμή έναν κύκλο, αφήνοντας ελεύθερο τον διακόπτη ελέγχου. Με εκ νέου χειρισμό του διακόπτη ελέγχου συνεχίζεται η φάση, στην οποία είχατε αφήσει ελεύθερο τον διακόπτη ελέγχου.</p>
	<p><b>Κλειδωμα (μεσαία θέση)</b></p> <p>Ο κινούμενος βραχίονας κοπής είναι κλειδωμένος και δεν μπορεί να κινηθεί. Επιλέξτε αυτή τη λειτουργία, όταν δεν εργάζεστε με το προϊόν.</p>
	<p><b>Ανάποδη λειτουργία</b></p> <p>Πατώντας τον διακόπτη ελέγχου ανοίγει ο κινούμενος βραχίονας κοπής. Χρησιμοποιείτε αυτή τη λειτουργία μόνο, όταν πρέπει να αποδεσμεύσετε μια ντίζα κατά τη διάρκεια της κοπής, επειδή π.χ. το σπείρωμα της ντίζας δεν εφαρμόζει σωστά στο σπείρωμα των λεπίδων κοπής ή ενεργοποιείται ο σύνδεσμος προστασίας του προϊόντος.</p>

### Τεχνικά χαρακτηριστικά

#### Χαρακτηριστικά προϊόντος

	STR 4-22
Γενιά προϊόντος	01
Βάρος	2,69 kg (κατά EPTA-Procedure 01 χωρίς επαναφορτιζόμενη μπαταρία)
Διαστάσεις (Μ × Π × Υ)	204 mm × 103 mm × 253 mm



	<b>STR 4-22</b>
Θερμοκρασία περιβάλλοντος κατά τη λειτουργία	-17 °C ... 60 °C
Θερμοκρασία αποθήκευσης	-20 °C ... 70 °C

#### Πληροφορίες για τις κατηγορίες αντοχής

Βέργα με σπειρώμα	Κατηγορία αντοχής με δυνατότητα σπειροτόμησης
Δομικός χάλυβας W3/8"	4.8
Δομικός χάλυβας M6/M8/M10	4.8
Ανοξειδωτος χάλυβας W3/8"	A2-50

#### Επαναφορτιζόμενη μπαταρία

Τάση λειτουργίας επαναφορτιζόμενης μπαταρίας	21,6 V
Βάρος επαναφορτιζόμενης μπαταρίας	Βλέπε στο τέλος αυτών των οδηγιών χρήσης
Θερμοκρασία περιβάλλοντος κατά τη λειτουργία	-17 °C ... 60 °C
Θερμοκρασία αποθήκευσης	-20 °C ... 40 °C
Θερμοκρασία μπαταρίας στην έναρξη φόρτισης	-10 °C ... 45 °C

#### Πληροφορίες θορύβου και τιμές κραδασμών

Οι αναφερόμενες στις παρούσες οδηγίες τιμές ηχητικής πίεσης και κραδασμών έχουν μετρηθεί σύμφωνα με μια τυποποιημένη μέθοδο μέτρησης και μπορούν να χρησιμοποιηθούν για τη σύγκριση μεταξύ ηλεκτρικών εργαλείων. Είναι επίσης κατάλληλες για πρόχειρη εκτίμηση των εκθέσεων.

Τα αναφερόμενα στοιχεία αντιπροσωπεύουν τις κύριες εφαρμογές του ηλεκτρικού εργαλείου. Εάν ωστόσο το ηλεκτρικό εργαλείο χρησιμοποιηθεί σε άλλες εφαρμογές, με διαφορετικά εξαρτήματα ή με ελλιπή συντήρηση, ενδέχεται να διαφέρουν τα στοιχεία. Το γεγονός αυτό μπορεί να αυξήσει σημαντικά τις εκθέσεις σε όλη τη διάρκεια του χρόνου εργασίας.

Για μια ακριβή εκτίμηση της έκθεσης θα πρέπει να συνυπολογίζονται και οι χρόνοι, στους οποίους είναι απενεργοποιημένο το ηλεκτρικό εργαλείο ή λειτουργεί μεν, αλλά δεν χρησιμοποιείται πραγματικά. Το γεγονός αυτό μπορεί να μειώσει σημαντικά τις εκθέσεις σε όλη τη διάρκεια του χρόνου εργασίας. Καθορίστε πρόσθετα μέτρα ασφαλείας για την προστασία του χρήστη από την επίδραση του θορύβου και/ή των κραδασμών, όπως για παράδειγμα: Συντήρηση ηλεκτρικού εργαλείου και εξαρτημάτων, διατήρηση χεριών σε κανονική θερμοκρασία, οργάνωση των σταδίων εργασίας.

Αναλυτικές πληροφορίες για τις εκδόσεις του **EN 62841** που εφαρμόζονται εδώ θα βρείτε στο αντίγραφο της δήλωσης συμμόρφωσης 277.

#### Πληροφορίες θορύβου

Επίπεδο στάθμης ήχου ( $L_{WA}$ )	75 dB(A)
Στάθμη θορύβου ( $L_{pA}$ )	67 dB(A)
Ανακρίβεια (για $L_{WA}$ και $L_{pA}$ )	3 dB(A)

#### Συνολικές τιμές κραδασμών

Συνολικές τιμές κραδασμών	<b>B 22-55</b>	0,2 m/s <sup>2</sup>
	<b>B 22-85</b>	0,3 m/s <sup>2</sup>
Ανακρίβεια (συνολικές τιμές κραδασμών)		1,5 m/s <sup>2</sup>



## Προετοιμασία εργασίας

### **⚠ ΠΡΟΕΙΔΟΠΟΙΗΣΗ**

#### **Κίνδυνος τραυματισμού από ακούσια έναρξη λειτουργίας!**

- ▶ Βεβαιωθείτε ότι το σχετικό προϊόν είναι εκτός λειτουργίας, πριν τοποθετήσετε την επαναφορτιζόμενη μπαταρία.
- ▶ Αφαιρέστε την μπαταρία, πριν πραγματοποιήσετε ρυθμίσεις στο εργαλείο ή αντικαταστήσετε αξεσουάρ.

Προσέξτε τις υποδείξεις ασφαλείας και προειδοποίησης στην παρούσα τεκμηρίωση και στο προϊόν.

#### **Φορτίστε την μπαταρία**

1. Διαβάστε πριν από τη φόρτιση τις οδηγίες χρήσης του φορτιστή.
2. Βεβαιωθείτε ότι οι επαφές της επαναφορτιζόμενης μπαταρίας και του φορτιστή είναι καθαρές και στεγνές.
3. Φορτίστε την επαναφορτιζόμενη μπαταρία σε έναν εγκεκριμένο φορτιστή. ➔ 260

#### **Τοποθέτηση μπαταρίας**

### **⚠ ΠΡΟΕΙΔΟΠΟΙΗΣΗ**

#### **Κίνδυνος τραυματισμού από βραχυκύκλωμα ή πτώση της μπαταρίας!**

- ▶ Βεβαιωθείτε ότι δεν υπάρχουν ξένα αντικείμενα στις επαφές στην μπαταρία και στις επαφές στο προϊόν, πριν τοποθετήσετε την επαναφορτιζόμενη μπαταρία.
- ▶ Βεβαιωθείτε ότι η επαναφορτιζόμενη μπαταρία κουμπώνει πάντα σωστά.

1. Φορτίστε πλήρως την μπαταρία πριν από την πρώτη θέση σε λειτουργία.
2. Εισάγετε την επαναφορτιζόμενη μπαταρία στο προϊόν, μέχρι να κουμπώσει με χαρακτηριστικό ήχο.
3. Βεβαιωθείτε ότι εδράζει καλά η μπαταρία.

#### **Αφαίρεση επαναφορτιζόμενης μπαταρίας**

1. Πατήστε το πλήκτρο απασφάλισης της επαναφορτιζόμενης μπαταρίας.
2. Τραβήξτε την μπαταρία από το προϊόν.

#### **Ασφάλεια από πτώση**

### **⚠ ΠΡΟΕΙΔΟΠΟΙΗΣΗ**

#### **Κίνδυνος τραυματισμού από πτώση του εξαρτήματος και/ή αξεσουάρ!**

- ▶ Χρησιμοποιείτε μόνο το προτεινόμενο για το προϊόν σας κορδόνι συγκράτησης εργαλείων **Hilti**.
- ▶ Πριν από τη χρήση, ελέγχετε το σημείο στερέωσης του κορδονιού συγκράτησης εργαλείων για πιθανές ζημιές.
- ▶ Μην στερεώνετε κορδόνι συγκράτησης εργαλείων στο άγκιστρο ζώνης. Μην χρησιμοποιείτε ένα άγκιστρο ζώνης για την ανύψωση του προϊόντος.



Προσέξτε τις εθνικές οδηγίες για εργασίες σε ύψος.

Χρησιμοποιείτε ως ασφάλεια πτώσης για αυτό το προϊόν αποκλειστικά και μόνο έναν συνδυασμό από την ασφάλεια πτώσης **Hilti** #2293133 με το **Hilti** κορδόνι συγκράτησης εργαλείων #2261970.

- ▶ Στερεώστε την ασφάλεια πτώσης στα ανοίγματα τοποθέτησης για αξεσουάρ. Ελέγξτε ότι συγκρατείται καλά.
- ▶ Στερεώστε ένα караμπίνер του κορδονιού συγκράτησης εργαλείων στην ασφάλεια πτώσης και το δεύτερο караμπίνер σε μια φέρουσα δομική κατασκευή. Ελέγξτε την ασφαλή στερέωση των δύο караμπίνер.



Προσέξτε τις οδηγίες χρήσης της ασφάλειας πτώσης **Hilti** καθώς και του κορδονιού συγκράτησης εργαλείων **Hilti**.



## Χρήση άγκιστρου ικριώματος 2

Το προϊόν διαθέτει ένα άγκιστρο ικριώματος, με το οποίο μπορείτε να αναρτήσετε βραχυπρόθεσμα το προϊόν π.χ. σε ένα κιγκλίδωμα. Για να χρησιμοποιήσετε το άγκιστρο ικριώματος, ανοίξτε το άγκιστρο ικριώματος.

### Σημαντικές υποδείξεις για την εργασία με το άγκιστρο ικριώματος:

- Μην χρησιμοποιείτε το άγκιστρο ικριώματος για να σηκώσετε το προϊόν ή για να τοποθετήσετε μια ασφάλεια από πτώση.
- Βεβαιωθείτε ότι το προϊόν δεν γίνεται ασταθές από δυνατό άνεμο και ότι π.χ. δεν μπορεί να πέσει από το κάγκελο από κινήσεις ταλάντωσης.
- Αναρτάτε το προϊόν με το άγκιστρο ικριώματος αποκλειστικά και μόνο σε κάγκελα ή άλλες σταθερές δομές. Μην αναρτάτε το προϊόν σε ζώνη εργαλείων ή άλλα ρούχα.
- Μην ασκείτε κατά την ανάρτηση υπερβολική δύναμη στο άγκιστρο ικριώματος. Το άγκιστρο ικριώματος ενδέχεται να λυγίσει και το προϊόν να πέσει κάτω.
- Ελέγχετε πριν από κάθε χρήση το άγκιστρο ικριώματος και τα σημεία τοποθέτησης του άγκιστρου ικριώματος στο περιβλημα για ορατές ζημιές, όπως π.χ. κάμψεις και θραύσεις. Χρησιμοποιείτε το άγκιστρο ικριώματος μόνο σε τεχνικά άψογη κατάσταση.

## Αφαίρεση/τοποθέτηση αξεσουάρ 3

Μπορείτε να τοποθετήτε διάφορα αξεσουάρ στον σιδηροκόφτη για ντίζες, όπως π.χ. έναν παράλληλο οδηγό ή ένα δοχείο συλλογής για υλικό κοπής.

1. Πιέστε και συγκρατήστε το πλήκτρο απασφάλισης (υποδοχή τοποθέτησης).
2. Τραβήξτε το τοποθετημένο αξεσουάρ από το πλάι από την υποδοχή τοποθέτησης.
3. Για να τοποθετήσετε αξεσουάρ, ωθήστε το αξεσουάρ μέχρι να ακουστεί ότι κούμπωσε στην υποδοχή τοποθέτησης.

## Μετατροπή παράλληλου οδηγού για ντίζες M6 5



Όταν κόβετε ντίζες διάστασης M6 και χρησιμοποιείτε τον παράλληλο οδηγό, πρέπει να μετατρέψετε τον παράλληλο οδηγό με έναν αντάπτορα.

1. Πιέστε και συγκρατήστε το πλήκτρο απασφάλισης (υποδοχή τοποθέτησης).
2. Τραβήξτε το τοποθετημένο αξεσουάρ από το πλάι από την υποδοχή τοποθέτησης (1).
3. Τραβήξτε τον αντάπτορα M6 από τη συρταρωτή υποδοχή του παράλληλου οδηγού (2).
4. Τοποθετήστε τον αντάπτορα M6 στον παράλληλο οδηγό (3).
  - ▶ Ο αντάπτορας M6 κουμπώνει.
5. Ωθήστε τον παράλληλο οδηγό μέχρι να ακουστεί ότι κούμπωσε στην υποδοχή τοποθέτησης.

## Αντικατάσταση λεπίδων κοπής 4

**i** Μπορείτε να χρησιμοποιήσετε ένα σετ λεπίδων κοπής 2x, αντιμετωπίζοντας τη λεπίδα κοπής στον κινούμενο βραχίονα κοπής με τη λεπίδα κοπής στον σταθερό βραχίονα κοπής.

### Αφαίρεση λεπίδων κοπής

1. Θέστε τον διακόπτη επιλογής λειτουργίας στη λειτουργία .
2. Μετακινήστε τον βραχίονα κοπής, μέχρι να έχετε καλή πρόσβαση στη βίδα στερέωσης.
3. Ρυθμίστε τον διακόπτη επιλογής λειτουργίας στη λειτουργία  και απομακρύνετε την επαναφορτιζόμενη μπαταρία.
4. Αφαιρέστε τον οδηγό βάθους, κρατώντας πατημένο το πλήκτρο απασφάλισης και τραβήξτε έξω τον οδηγό βάθους.
5. Λύστε τη βίδα στερέωσης στον κινούμενο βραχίονα κοπής με το κλειδί άλεν.
6. Αφαιρέστε τη λεπίδα κοπής από τον κινούμενο βραχίονα κοπής.
7. Λύστε τη βίδα στερέωσης στον σταθερό βραχίονα κοπής με το κλειδί άλεν.
8. Αφαιρέστε τη λεπίδα κοπής από τον σταθερό βραχίονα κοπής.



**Τοποθέτηση λεπίδων κοπής**

9. Αφαιρέστε τις λεπίδες κοπής. ➔ 265

1. Ελέγξτε το σετ λεπίδων κοπής για γρέζια στις επιφάνειες κοπής και αφαιρέστε κατά περίπτωση τα γρέζια με μια λιμα.

1. Ελέγξτε τον προσανατολισμό των σημαδιών με βέλη και τοποθετήστε τη λεπίδα κοπής στον σταθερό βραχίονα κοπής.

▶ Το σημάδι με βέλος είναι στραμμένο προς το κέντρο.

▶ Η βίδα στερέωσης μπορεί να βιδωθεί εύκολα.

1. Στερεώστε τη λεπίδα κοπής στον σταθερό βραχίονα κοπής με τη βίδα στερέωσης.

1. Ελέγξτε τον προσανατολισμό των σημαδιών με βέλη και τοποθετήστε τη λεπίδα κοπής στον κινούμενο βραχίονα κοπής.

▶ Το σημάδι με βέλος είναι στραμμένο προς το κέντρο.

▶ Η βίδα στερέωσης μπορεί να βιδωθεί εύκολα.

1. Στερεώστε τη λεπίδα κοπής στον κινούμενο βραχίονα κοπής με τη βίδα στερέωσης.

**Χειρισμός**

Προσέξτε τις υποδείξεις ασφαλείας και προειδοποίησης στην παρούσα τεκμηρίωση και στο προϊόν.

**Υποδείξεις για τον σχηματισμό γρεζιών στην επιφάνεια κοπής**

Στην πλευρά του κινούμενου βραχίονα κοπής παρουσιάζονται γρέζια μόνο σπάνια στην κομμένη ντίζα. Στην πλευρά του σταθερού βραχίονα κοπής σχηματίζονται λόγω κατασκευής γρέζια συχνότερα στην κομμένη ντίζα.

**Γρέζια μπορεί επιπρόσθετα να παρουσιαστούν, όταν:**

• Η ντίζα δεν εφαρμόζεται σωστά στο σπείρωμα των λεπίδων κοπής.

• Οι λεπίδες κοπής είναι σε κακή κατάσταση ➔ 268.

• Το σπείρωμα της ντίζας είναι ανομοιόμορφο.

• Οι βίδες στερέωσης των λεπίδων κοπής δεν είναι σφιγμένες σωστά.

Εάν δεν μπορείτε να βιδώσετε ένα παξιμάδι εξαιτίας των γρεζιών, αφαιρέστε τα γρέζια, π.χ. με μια τανάλια, μια λιμα ή μια ρυθμιζόμενη φιλιέρα.

**Μέτρηση ντίζας 6, 7****⚠ ΠΡΟΕΙΔΟΠΟΙΗΣΗ**

**Κίνδυνος τραυματισμού από πώση του ηλεκτρικού εργαλείου!** Από την ανύψωση ή μεταφορά του ηλεκτρικού εργαλείου από ακατάλληλα εξαρτήματα ενδέχεται να λυγίσουν αυτά τα εξαρτήματα ή ακόμη και να σπάσουν και να πέσει κάτω το ηλεκτρικό εργαλείο.

▶ Ανυψώνετε και μεταφέρετε το ηλεκτρικό εργαλείο μόνο από την κύρια χειρολαβή, από το περιβλήμα ή μέσα στο βαλιτσάκι. Τα παρελκόμενα όπως το άγκιστρο ικριώματος, ο οδηγός βάρθους ή το δοχείο συλλογής δεν είναι σχεδιασμένα για σκοπούς μεταφοράς.

**Χρήση οδηγού βάθους**

1. Πιέστε και συγκρατήστε το πλήκτρο απασφάλισης (οδηγός βάθους).

2. Ωθήστε τον οδηγό βάθους στο μήκος που θέλετε να κόψετε.

3. Προσανατολιστείτε κατά την ανάγνωση στην ένδειξη πάνω στο προϊόν.

**Χρήση παράλληλου οδηγού**

4. Μετατρέψτε τον παράλληλο οδηγό κατά περίπτωση για ντίζες διάστασης M6. ➔ 265

5. Τοποθετήστε την ντίζα στο μήκος που θέλετε να την κόψετε.



6. Προσανατολιστείτε κατά την ανάγνωση του μήκους στην ένδειξη πάνω στο προϊόν.



**Χειρισμός σιδηροκόφτη για ντίζες**

Το σπείρωμα στη λεπίδα κοπής πρέπει να βρίσκεται κατά την κοπή ακριβώς στο σπείρωμα της ντίζας. Έτσι αποφεύγετε ζημιές στο σπείρωμα της ντίζας ή στις λεπίδες κοπής. Βεβαιωθείτε ότι η διάσταση της ντίζας που θέλετε να κόψετε συμφωνεί με τη διάσταση των λεπίδων κοπής.





1. Ρυθμίστε το μήκος κοπής στον οδηγό βάθους.  266
2. Θέστε τον διακόπτη επιλογής λειτουργίας στη λειτουργία .

 Πληροφορίες για τον τρόπο λειτουργίας θα βρείτε στο κεφάλαιο "Διακόπτης επιλογής λειτουργίας"  262.

3. Εφαρμόστε τον σιδηροκόφτη για ντίζες στην ντίζα.
4. Πατήστε και κρατήστε πατημένο τον διακόπτη ελέγχου μέχρι να ολοκληρωθεί ο κύκλος.

### Φροντίδα και συντήρηση

#### ΠΡΟΕΙΔΟΠΟΙΗΣΗ

#### Κίνδυνος τραυματισμού από τοποθετημένη μπαταρία !

- ▶ Πριν από κάθε εργασία φροντίδας και συντήρησης αφαιρείτε πάντα την μπαταρία!

#### Φροντίδα του προϊόντος

- Απομακρύνετε προσεκτικά τους ρύπους που έχουν επικαθίσει.
- Εφόσον υπάρχουν, καθαρίστε τις σχισμές αερισμού με μια στεγνή, μαλακή βούρτσα.
- Καθαρίζετε το περιβλήμα μόνο με ένα ελαφρώς βρεγμένο πανί. Μην χρησιμοποιείτε υλικά φροντίδας με περιεκτικότητα σε σιλικόνη, διότι ενδέχεται να προσβάλλουν τα πλαστικά μέρη.
- Χρησιμοποιήστε ένα καθαρό, στεγνό πανί, για να καθαρίσετε τις επαφές του προϊόντος.

#### Φροντίδα επαναφορτιζόμενων μπαταριών Li-Ion

- Μην χρησιμοποιείτε ποτέ μια επαναφορτιζόμενη μπαταρία με βουλωμένες σχισμές αερισμού. Καθαρίζετε τις σχισμές αερισμού προσεκτικά με μια στεγνή, μαλακή βούρτσα.
- Αποφύγετε την άσκοπη έκθεση της επαναφορτιζόμενης μπαταρίας σε σκόνη ή ρύπους. Μην εκθέτετε ποτέ την επαναφορτιζόμενη μπαταρία σε μεγάλη υγρασία (π.χ. βύθιση σε νερό ή παραμονή σε βροχή).

Εάν έχει βραχεί μια επαναφορτιζόμενη μπαταρία, αντιμετωπίστε τη όπως μια επαναφορτιζόμενη μπαταρία που έχει υποστεί ζημιά. Απομονώστε τη σε ένα μη εύφλεκτο δοχείο και απευθυνθείτε στο σέρβις της **Hilti**.

- Διατηρείτε την επαναφορτιζόμενη μπαταρία καθαρή από ξένα λάδια και γράσα. Μην επιτρέπετε να συγκεντρώνονται άσκοπα σκόνες ή ρύποι στην επαναφορτιζόμενη μπαταρία. Καθαρίζετε την επαναφορτιζόμενη μπαταρία με μια στεγνή, μαλακή βούρτσα ή ένα καθαρό, στεγνό πανί. Μην χρησιμοποιείτε υλικά φροντίδας με περιεκτικότητα σε σιλικόνη, διότι ενδέχεται να προσβάλλουν τα πλαστικά μέρη.
- Μην ακουμπάτε τις επαφές της επαναφορτιζόμενης μπαταρίας και μην απομακρύνετε από τις επαφές το εργοστασιακό γράσο.

- Καθαρίζετε το περιβλήμα μόνο με ένα ελαφρώς βρεγμένο πανί. Μην χρησιμοποιείτε υλικά φροντίδας με περιεκτικότητα σε σιλικόνη, διότι ενδέχεται να προσβάλλουν τα πλαστικά μέρη.

#### Συντήρηση

- Ελέγχετε τακτικά όλα τα ορατά μέρη για τυχόν ζημιές και την άψογη λειτουργία όλων των χειριστηρίων.
- Μην χρησιμοποιείτε το προϊόν σε περίπτωση ζημιών ή/και δυσλειτουργιών. Αναθέστε άμεσα την επισκευή του προϊόντος στο σέρβις της **Hilti**.
- Μετά από εργασίες φροντίδας και συντήρησης, τοποθετήστε όλα τα συστήματα προστασίας και ελέγξτε την απρόσκοπτη λειτουργία τους.

 Για μια ασφαλή λειτουργία χρησιμοποιείτε μόνο γνήσια ανταλλακτικά και αναλώσιμα. Εγκεκριμένα από τη **Hilti** ανταλλακτικά, αναλώσιμα και αξεσουάρ για το προϊόν σας θα βρείτε στο πλησιέστερο **Hilti Store** ή στη διεύθυνση: [www.hilti.group](http://www.hilti.group)



### Κριτήρια αντικατάστασης για λεπίδες κοπής

Εάν διαπιστώσετε στις λεπίδες κοπής σκασίματα (1) ή παραμορφώσεις (2), αντικαταστήστε τις λεπίδες κοπής. Αντικαθιστάτε πάντα ως σετ την κινούμενη λεπίδα κοπής και τη σταθερή λεπίδα κοπής.

Εάν στην ντίτζα παρουσιάζονται στην περιοχή κοπής στην πλευρά της κινούμενης λεπίδας κοπής σε αυξημένο βαθμό μικρά γρέζια, αντικαταστήστε επίσης τις λεπίδες κοπής.

 Χρησιμοποιείτε μόνο γνήσιες **Hilti** ανταλλακτικές λεπίδες κοπής.

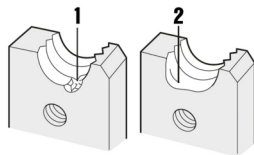

### Μεταφορά και αποθήκευση επαναφορτιζόμενων εργαλείων και επαναφορτιζόμενων μπαταριών

#### Μεταφορά

##### ΠΡΟΣΟΧΗ

#### Ακούσια ενεργοποίηση κατά τη μεταφορά !

- ▶ Μεταφέρετε τα προϊόντα σας πάντα χωρίς τις μπαταρίες τοποθετημένες!
- ▶ Αφαιρέστε την/τις επαναφορτιζόμενες μπαταρίες.
- ▶ Μην μεταφέρετε επαναφορτιζόμενες μπαταρίες ποτέ χύδην. Κατά τη μεταφορά θα πρέπει οι επαναφορτιζόμενες μπαταρίες να προστατεύονται από υπερβολικές κρούσεις και δονήσεις και να απομονώνονται από κάθε είδους αγωγίμα υλικά ή άλλες επαναφορτιζόμενες μπαταρίες, ώστε να μην έρθουν σε επαφή με άλλους πόλους μπαταριών και προκληθεί βραχυκύκλωμα. **Λάβετε υπόψη τις τοπικές προδιαγραφές μεταφοράς για επαναφορτιζόμενες μπαταρίες.**
- ▶ Δεν επιτρέπεται η αποστολή επαναφορτιζόμενων μπαταριών μέσω ταχυδρομείου. Απευθυνθείτε σε μια μεταφορική εταιρεία, όταν θέλετε να αποστείλετε άθικτες επαναφορτιζόμενες μπαταρίες.
- ▶ Ελέγχετε το προϊόν και τις επαναφορτιζόμενες μπαταρίες για τυχόν ζημιές πριν από κάθε χρήση καθώς και πριν και μετά από μεγαλύτερης διάρκειας μεταφορά.

#### Αποθήκευση

##### ΠΡΟΕΙΔΟΠΟΙΗΣΗ

#### Ακούσια πρόκληση ζημιάς από ελαττωματικές μπαταρίες. !



- ▶ Αποθηκεύετε τα προϊόντα σας πάντα χωρίς τις μπαταρίες τοποθετημένες!
- ▶ Αποθηκεύετε τα προϊόν και τις επαναφορτιζόμενες μπαταρίες σε δροσερό και στεγνό χώρο. Προσέξτε τις οριακές τιμές θερμοκρασίας, που αναφέρονται στα τεχνικά χαρακτηριστικά.
- ▶ Μην φυλάτε επαναφορτιζόμενες μπαταρίες πάνω στον φορτιστή. Μετά τη διαδικασία φόρτισης, αφαιρείτε πάντα την επαναφορτιζόμενη μπαταρία από τον φορτιστή.
- ▶ Μην αποθηκεύετε ποτέ τις επαναφορτιζόμενες μπαταρίες στον ήλιο, πάνω σε πηγές θερμότητας ή πίσω από τζάμια.
- ▶ Αποθηκεύετε το προϊόν και τις επαναφορτιζόμενες μπαταρίες σε σημείο στο οποίο δεν έχουν πρόσβαση παιδιά και αναρμόδια άτομα.
- ▶ Ελέγχετε το προϊόν και τις επαναφορτιζόμενες μπαταρίες για τυχόν ζημιές πριν από κάθε χρήση καθώς και πριν και μετά από μεγαλύτερης διάρκειας αποθήκευση.

#### Βοήθεια για προβλήματα

Προσέχετε σε όλες τις βλάβες την ένδειξη κατάστασης της επαναφορτιζόμενης μπαταρίας. Βλέπε κεφάλαιο **Ενδείξεις της επαναφορτιζόμενης μπαταρίας Li-Ion**.



Σε βλάβες που δεν αναφέρονται σε αυτόν τον πίνακα ή δεν μπορείτε να αποκαταστήσετε μόνοι σας, απευθυνθείτε στο σέρβις της **Hilti**.

Βλάβη	Πιθανή αιτία	Λύση
Τα LED της μπαταρίας δεν δείχνουν τίποτα	Μπαταρία ελαττωματική.	▶ Απευθυνθείτε στο σέρβις της <b>Hilti</b> .
Το παξιμάδι δεν μπορεί να βιδωθεί στην κομμένη ντίζα.	Σχηματισμός γρεζιών στην ακμή κοπής.	▶ Ελέγξτε την επιφάνεια κοπής για γρέζια και επεξεργαστείτε ενδεχομένως ξανά την κοπή. →  266
Το προϊόν δεν παίρνει εμπρός, παρόλο που πατάτε τον διακόπτη ελέγχου.	Ο διακόπτης επιλογής λειτουργίας είναι στο  και ο βραχίονας κοπής είναι τελείως ανοιχτός.	▶ Θέστε τον διακόπτη επιλογής λειτουργίας στο  .
Η λεπίδα κοπής δεν μπορεί να τοποθετηθεί (η βίδα στερέωσης δεν μπορεί να βιδωθεί).	Λεπίδες κοπής τοποθετημένες ανάποδα.	▶ Ελέγξτε τον προσανατολισμό των λεπίδων κοπής: ▶ <b>Κινούμενος βραχίονας κοπής</b> → <b>Στενή ακμή</b> της λεπίδας κοπής επάνω. ▶ <b>Σταθερός βραχίονας κοπής</b> → <b>Φαρδιά ακμή</b> της λεπίδας κοπής επάνω.

#### Διάθεση στα απορρίμματα

##### ΠΡΟΕΙΔΟΠΟΙΗΣΗ

**Κίνδυνος τραυματισμού από ακατάλληλη διάθεση στα απορρίμματα!** Κίνδυνοι για την υγεία από εξερχόμενα αέρια ή υγρά.

- ▶ Μην αποστέλλετε επαναφορτιζόμενες μπαταρίες που έχουν υποστεί ζημιά!
- ▶ Καλύψτε τις συνδέσεις με ένα μη αγωγίμο υλικό, για να αποφύγετε βραχυκυκλώματα.
- ▶ Πετάξτε τις μπαταρίες έτσι ώστε να μην μπορούν να καταλήξουν στα χέρια παιδιών.
- ▶ Απορρίψτε την μπαταρία στο **Hilti Store** ή απευθυνθείτε στην αρμόδια επιχείρηση διάθεσης απορριμμάτων.

 Τα προϊόντα της **Hilti** είναι κατασκευασμένα σε μεγάλο ποσοστό από ανακυκλώσιμα υλικά. Προϋπόθεση για την ανακύκλωσή τους είναι ο κατάλληλος διαχωρισμός των υλικών. Σε πολλές χώρες, η **Hilti** παραλαμβάνει το παλιό σας εργαλείο για ανακύκλωση. Απευθυνθείτε στο σέρβις της **Hilti** ή στον σύμβουλο πωλήσεων.

-  ▶ Μην πετάτε τα ηλεκτρικά εργαλεία, της ηλεκτρονικές συσκευές και τις επαναφορτιζόμενες μπαταρίες στον κάδο οικιακών απορριμμάτων!

#### Εγγύηση κατασκευαστή

▶ Για ερωτήσεις σχετικά με τους όρους εγγύησης απευθυνθείτε στον τοπικό συνεργάτη της **Hilti**.

#### Περισσότερες πληροφορίες

Περισσότερες πληροφορίες για τον χειρισμό, την τεχνολογία, το περιβάλλον και την ανακύκλωση θα βρείτε στον ακόλουθο σύνδεσμο: [qr.hilti.com/manual/?id=2362838&id=2362890](http://qr.hilti.com/manual/?id=2362838&id=2362890)

Στο τέλος αυτών των οδηγιών χρήσης θα βρείτε αυτόν τον σύνδεσμο και ως κωδικό QR.







 **NURON**

<b>B 22-55 (01)</b>	0,56 kg	1.23 lb
<b>B 22-85 (01)</b>	0,77 kg	1.70 lb



<b>C 4-22</b>
<b>C 6-22</b>
<b>C 8-22</b>





### Konformitätserklärung

#### Konformitätserklärung

Der Hersteller erklärt in alleiniger Verantwortung, dass das hier beschriebene Produkt mit der geltenden Gesetzgebung und den geltenden Normen übereinstimmt.

Die Technischen Dokumentationen sind hier hinterlegt:

**Hilti** Entwicklungsgesellschaft mbH | Zulassung Geräte | Hiltistraße 6 | 86916 Kaufering, DE

#### Produktangaben

Akku-Gewindestangenschneider	STR 4-22
Generation	01
Serien-Nr.	1-999999999999

### Declaration of conformity

#### Declaration of conformity

The manufacturer declares, on his sole responsibility, that the product described here complies with the applicable legislation and standards.

The technical documentation is filed here:

**Hilti** Entwicklungsgesellschaft mbH | Tool Certification | Hiltistrasse 6 | D-86916 Kaufering, Germany

#### Product information

Cordless threaded-rod cutter	STR 4-22
Generation	01
Serial no.	1-999999999999

### Conformiteitsverklaring

#### Conformiteitsverklaring

Als de uitsluitend verantwoordelijke voor het hier beschreven product verklaart de fabrikant dat het voldoet aan de geldende voorschriften en normen.

De technische documentatie is hier te vinden:

**Hilti** Entwicklungsgesellschaft mbH | Zulassung Geräte | Hiltistraße 6 | 86916 Kaufering, DE

#### Productinformatie

Accu-draadstangsnijder	STR 4-22
Generatie	01
Serienr.	1-999999999999

### Déclaration de conformité

#### Déclaration de conformité

Le fabricant déclare sous sa seule et unique responsabilité que le produit décrit ici est conforme aux directives et normes en vigueur.

Pour obtenir les documentations techniques, s'adresser à :

**Hilti** Entwicklungsgesellschaft mbH | Zulassung Geräte | Hiltistraße 6 | 86916 Kaufering, DE

#### Caractéristiques produit

Coupe-tige filetée sans fil	STR 4-22
Génération	01
N° de série	1-999999999999



**Declaración de conformidad****Declaración de conformidad**

Bajo su exclusiva responsabilidad, el fabricante declara que el producto aquí descrito cumple con la legislación y normas vigentes.

La documentación técnica se encuentra depositada aquí:

**Hilti** Entwicklungsgesellschaft mbH | Zulassung Geräte | Hiltistraße 6 | 86916 Kaufering, DE

**Datos del producto**

Herramienta de corte de barras roscadas a batería	STR 4-22
Generación	01
N.º de serie	1-99999999999

**Declaração de conformidade****Declaração de conformidade**

O fabricante declara, sob sua única e exclusiva responsabilidade, que o produto aqui descrito está em conformidade com a legislação vigente e as normas em vigor.

As documentações técnicas estão aqui guardadas:

**Hilti** Entwicklungsgesellschaft mbH | Zulassung Geräte | Hiltistraße 6 | 86916 Kaufering, DE

**Dados do produto**

Cortador de haste roscada a bateria	STR 4-22
Geração	01
N.º de série	1-99999999999

**Dichiarazione di conformità****Dichiarazione di conformità**

Il produttore dichiara, sotto la sua sola responsabilità, che il prodotto qui descritto è conforme alla legislazione e alle norme in vigore.

Le documentazioni tecniche sono archiviate qui:

**Hilti** Entwicklungsgesellschaft mbH | Zulassung Geräte | Hiltistraße 6 | 86916 Kaufering, DE

**Dati prodotto**

Tagliabarre filettate a batteria	STR 4-22
Generazione	01
N. di serie	1-99999999999

**Deklaracja zgodności****Deklaracja zgodności**

Producent deklaruje z pełną odpowiedzialnością, że opisany tutaj produkt jest zgodny z obowiązującym prawem i obowiązującymi normami.

Techniczna dokumentacja zapisana jest tutaj:

**Hilti** Entwicklungsgesellschaft mbH | Zulassung Geräte | Hiltistraße 6 | 86916 Kaufering, DE

**Dane produktu**

Akumulatorowa przecinarka do prętów gwintowanych	STR 4-22
Generacja	01
Nr seryjny	1-99999999999





## Prohlášení o shodě

### Prohlášení o shodě

Výrobce prohlašuje na výhradní zodpovědnost, že zde popsany výrobek odpovídá platným zákonům a splňuje platné normy.

Technické dokumentace jsou uloženy zde:

**Hilti** Entwicklungsgesellschaft mbH | Zulassung Geräte | Hiltistraße 6 | 86916 Kaufering, DE

### Údaje o výrobku

Akumulátorová řezačka závitových tyčí	STR 4-22
Generace	01
Sériové číslo	1-9999999999

## Vyhlasenie o zhode

### Vyhlasenie o zhode

Výrobca na vlastnú zodpovednosť vyhlasuje, že tu opísaný výrobok zodpovedá platným právnym predpisom a normám.

Technická dokumentácia je uložená tu:

**Hilti** Entwicklungsgesellschaft mbH | Zulassung Geräte | Hiltistraße 6 | 86916 Kaufering, DE

### Údaje o výrobku

Akumulátorová rezačka závitových tyčí	STR 4-22
Generácia	01
Sériové číslo	1-9999999999

## Megfelelőségi nyilatkozat

### Megfelelőségi nyilatkozat

A gyártó kizárólagos felelőssége tudatában kijelenti, hogy ez a termék megfelel az érvényben lévő törvényeknek és szabványoknak.

A műszaki dokumentáció helye:

**Hilti** Entwicklungsgesellschaft mbH | Zulassung Geräte | Hiltistraße 6 | 86916 Kaufering, DE

### Termékadatok

Akkus menetesszárvágó	STR 4-22
Generáció	01
Sorozatszám	1-9999999999

## Izjava o skladnosti

### Izjava o skladnosti

Proizvajalec na lastno odgovornost izjavlja, da tukaj opisani izdelek ustreza veljavni zakonodaji in veljavnim standardom.

Tehnična dokumentacija je na voljo tukaj:

**Hilti** Entwicklungsgesellschaft mbH | Zulassung Geräte | Hiltistraße 6 | 86916 Kaufering, DE

### Informacije o izdelku

Akumulatorski rezalnik navojnih palic	STR 4-22
Generacija	01
Serijska št.	1-9999999999

## Izjava o sukladnosti

### Izjava o sukladnosti

Proizvođač pod vlastitim odgovornošću izjavljuje da je ovdje opisani proizvod sukladan s važećim zakonodavstvom i normama.

Tehnička dokumentacija kod:



**Podaci o proizvodu**

Akumulatorski rezač navojnih šipki	STR 4-22
Generacija	01
Serijski br.	1-99999999999

**Izjava o uskladenosti****Izjava o uskladenosti**

Pod vlastitom odgovornošću proizvođač izjavljuje da je ovde opisani proizvod u skladu sa važećim zakonskim propisima i normama.

Tehnička dokumentacija se čuva ovde:

Hilti Entwicklungsgesellschaft mbH | Zulassung Geräte | Hiltistraße 6 | 86916 Kaufering, DE

**Podaci o proizvodu**

Akumulatorski rezač navojnih šipki	STR 4-22
Generacija	01
Serijski br.	1-99999999999

**Декларация соответствия нормам****Декларация соответствия нормам**

Настоящим фирма-изготовитель с полной ответственностью заявляет, что данное изделие соответствует действующим директивам и нормам.

Техническая документация (оригиналы) хранится здесь:

Hilti Entwicklungsgesellschaft mbH | Zulassung Geräte | Hiltistraße 6 | 86916 Kaufering, Германия

**Указания к изделию**

Акумуляторный болторез	STR 4-22
Поколение	01
Серийный №	1-99999999999

**Декларация за съответствие****Декларация за съответствие**

Производителят декларира на собствена отговорност, че описаният тук продукт отговаря на приложимото законодателство и действащите стандарти.

Техническата документация се съхранява тук:

Hilti Entwicklungsgesellschaft mbH | Zulassung Geräte | Hiltistraße 6 | 86916 Kaufering, DE

**Данни за продукта**

Акумуляторна машина за рязане на пръти с резба	STR 4-22
Поколение	01
Сериен №	1-99999999999

**Declarație de conformitate****Declarație de conformitate**

Producătorul declară pe proprie răspundere că produsul descris aici corespunde legislației și normelor în vigoare.

Documentațiile tehnice sunt stocate aici:

Hilti Entwicklungsgesellschaft mbH | Zulassung Geräte | Hiltistraße 6 | 86916 Kaufering, DE



**Date despre produs**

Mașină de tăiat tije filetate cu alimentare de la acumulator	STR 4-22
Generația	01
Număr de serie	1-99999999999

**Δήλωση συμμόρφωσης**
**Δήλωση συμμόρφωσης**

Ο κατασκευαστής δηλώνει ως μόνος υπεύθυνος ότι το προϊόν που περιγράφεται εδώ ικανοποιεί την ισχύουσα νομοθεσία και τα ισχύοντα πρότυπα.

Τα έγγραφα τεχνικής τεκμηρίωσης υπάρχουν εδώ:

**Hilti** Entwicklungsgesellschaft mbH | Zulassung Geräte | Hiltistraße 6 | 86916 Kaufering, DE

**Στοιχεία προϊόντος**

Επαναφορτιζόμενος σιδηροκόφτης για ντιζες	STR 4-22
Γενιά	01
Αρ. σειράς	1-99999999999

**Hilti Corporation**  
Feldkircherstraße 100  
9494 Schaan | Liechtenstein

**STR 4-22 (01)**

2006/42/EC

2014/30/EU

2011/65/EU

EN 62841-1:2015, AC:2015, A11:2022

EN IEC 55014-1:2021

EN 62841-2-8:2016

EN IEC 55014-2:2021



Schaan, 29.03.2024



**Dr. Tahar Zrilli**  
Head of Quality and Process Management  
Business Area Electric Tools & Accessories



**Edward-Louis Przybyłowicz**  
Head of BU Power Tool & Accessories  
Business Area Electric Tools & Accessories



**UK Declaration of Conformity****Declaration of conformity**

The manufacturer declares, on his sole responsibility, that the product described here complies with the applicable legislation and standards.

The technical documentation is filed here:

**Hilti** Entwicklungsgesellschaft mbH | Tool Certification | Hiltistrasse 6 | D-86916 Kaufering, Germany

**Product information**

Cordless threaded-rod cutter	STR 4-22
Generation	01
Serial no.	1-999999999999

**Manufacturer:**

**Hilti Corporation**  
Feldkircherstraße 100  
9494 Schaan | Liechtenstein

**STR 4-22 (01)**

Supply of Machinery (Safety) Regulations  
2008

Electromagnetic Compatibility Regulations  
2016

The Restriction of the Use of Certain  
Hazardous Substances in Electrical and  
Electronic Equipment Regulations 2012

**UK Importer:**

**Hilti (Gt. Britain) Limited**  
No. 1 Circle Square, 3 Symphony Park  
Manchester, England, M1 7FS



EN 62841-1:2015, AC:2015, A11:2022

EN IEC 55014-1:2021

EN 62841-2-8:2016

EN IEC 55014-2:2021

Schaan, 29.03.2024

**Dr. Tahar Zrilli**

Head of Quality and Process Management  
Business Area Electric Tools & Accessories

**Edward-Louis Przybyłowicz**

Head of BU Power Tool & Accessories  
Business Area Electric Tools & Accessories











Hilti Corporation  
LI-9494 Schaan  
Tel.:+423 234 21 11  
Fax:+423 234 29 65  
[www.hilti.group](http://www.hilti.group)



2362838